



שירות בתי הסוהר

# פרק 1 - ציוד

## רכישה

כמות: 1		מכונת קילוף ירקות 30 ק"ג		פריט מספר: BUY-1
מידות בס"מ: אורך - 55 רוחב - 55 גובה - 90				
				
התמונה להמחשה בלבד – ראה טקסט לפרטים				
		קילוף ירקות שורש (כולל פלטה נוספת לבצל).		ייעוד:
		תלת-פאזי, 1.5 כ"ס		אנרגיה:
		20 ליטר/30 ק"ג.		תכולה:



## שירות בתי הסוהר

<b>כולל:</b>	מיכל מתכת גלילי עם מכסה פלסטי עליון בעל פתח לשפיכת הירקות המלוכלכים פנימה; מנוע תלת-פאזי, תמסורת גלגלי שיניים עם רצועת תזמון; צלחת קילוף מסתובבת; פתח קדמי לשפיכת התוצר המוגמר, עם מגלשה בעלת שוליים מוגבהים למניעת נפילת ירק לצדדים; ברז 1/2" לכניסת מים; לוח פיקוד שטוח <b>להתקנה על קיר</b> , עם מתג ON/OFF וקוצב זמן מתכוונן (עד 5 דקות); שפיכת מים באמצעות צינור בנוי בזווית של 90°, לשפיכה ישירה אל תעלת רצפה (ראה בהמשך); מכסה פלסטי לסגירת הפתח העליון; רגליים קצרות לייצוב ומניעת החלקה.
<b>מבנה:</b>	כל חלקי המתכת עשויים מפלב"מ 304, בגימור של ליטוש מבריק; גוף המכונה – בעובי 2.5 מ"מ לפחות, עם ציפוי גומי עמיד; חלקי הפלסטיק עשויים מפלסטיק קשיח המאושר לשימוש במפעלי מזון; מכסה סגירת פתח ההזנה עשוי פלסטיק קשיח שקוף, בעובי של 8 מ"מ; צלחות הקילוף עשויות אלומיניום בציפוי קרברונדום.
<b>ציוד נילווה סטנדרטי:</b>	דיסקות קילוף עבור כל סוגי הירקות המטופלים ע"י המכשיר.
<b>המכשיר יסופק עם תגית מתכת, אשר תותקן בצורה גלויה ומאובטחת, עליה יצויין תאריך אספקתו.</b>	
<b>המכשיר יהיה עם ניסיון מוכח של 5 שנות עבודה לפחות בשוק הישראלי.</b>	

### **הפריט יסופק עם:**

#### **התקן שפיכת המים לצד המכונה**

צינור לשפיכת המים המלוכלכים לתעלת רצפה – יותקן **בצד** המכונה (בזווית של 90° מפתח יציאת הירקות המקולפים).



## שירות בתי הסוהר

כמות: 1	קוצץ ירקות שולחני	פריט מספר: BUY-2
מידות בס"מ : אורך - 24 רוחב - 57 גובה - 47		
		
התמונה להמחשה בלבד – ראה טקסט לפרטים		
ייעוד:	קיצוץ ירקות ופירות בצורות חיתוך שונות.	
אנרגיה:	תלת-פאזי, 0.75 ק"ו	
תפוקה:	עד 400 ק"ג בשעה.	
כולל:	מנוע המיועד לפעולה שקטה בעומסים גבוהים, עם מהירות של 360 סל"ד; משטח בו מותקנות דיסקיות חיתוך מסתובבות, ומעליו מכלול – נפתח ונסגר על ציר מרכזי – ובו פתח הזנה וידית לחיצה; ידית הלחיצה עם צינור להזנת ירקות ארוכים (מלפפונים, גזר, קישואים וכו'); פתח קדמי לשפיכת התוצר המוגמר, בגובה המתאים להצבת תבנית גסטרונום עמוקה; מפסק החודל אוטומטית את פעולת הסכין כאשר מכלול ההזנה אינו נעול במקומו; לוח פיקוד פשוט ונגיש, הכולל כפתורי הפעלה וניתוק.	
מבנה:	כל החלקים ניתנים לפירוק והרכבה מהירים לצורך החלפה ונקיון; כל החלקים הבאים במגע עם מזון ייבנו מפלב"מ 304, בגימור של ליטוש מבריק; כל יתר חלקי המתכת עשויים פלב"מ ו/או סגסוגת אלומיניום; חלקי הפלסטיק עשויים מפלסטיק קשיח המאושר לשימוש במפעלי מזון.	
ציוד נילווה סטנדרטי:	סט סכיני חיתוך עשויות פלב"מ וניתנות להשחזה, אשר ייכללו: סכיני חיתוך 3 ו-10 מ"מ, פומפיה 3 מ"מ, פלטה לקוביות 10 מ"מ וסכין ג'וליאן 4 מ"מ; לחילופין: סט המכיל 5 אביזרים אחרים (בתיאום עם הלקוח); מתקן אחסון (ניתן לתלייה על קיר) עבור אביזרי המכונה.	
המכשיר יסופק עם תגית מתכת, אשר תותקן בצורה גלויה ומאובטחת, עליה יצוין תאריך אספקתו.		
המכשיר יהיה עם ניסיון מוכח של 5 שנות עבודה לפחות בשוק הישראלי.		

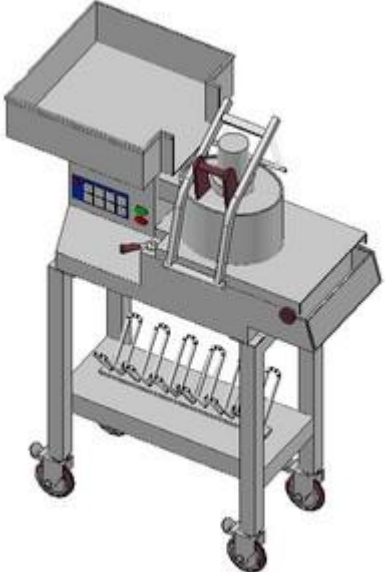

## שירות בתי הסוהר

כמות: 1	קוצץ ירקות תפוקה גבוהה - על מעמד	פריט מספר: BUY-3
מידות בס"מ : אורך - 83 רוחב - 42 גובה - 44		
		
התמונה להמחשה בלבד – ראה טקסט לפרטים		
ייעוד:	קיצוץ ירקות ופירות בצורות חיתוך שונות.	
אנרגיה:	תלת-פאזי, 2 ק"ו	
תפוקה:	עד 550 ק"ג בשעה (קיצוץ תפוזי א לצ'יפס).	
כולל:	אמבט להזנה אוטומטית משולב עם פתח הזנה סטנדרטי המופעל באמצעות ידית לחיצה; מנוע תלת-פאזי עם שתי מהירויות; בית סכינים הניתן לפתיחה, פירוק והרכבה מהירים להחלפת סכינים ולניקוי; פתח קדמי לשפיכת התוצר המוגמר; מפסק החודל אוטומטית את פעולת הסכין כאשר מכלול ההזנה אינו נעול במקומו; לוח פיקוד שטוח עם מתג ON/OFF ואפשרות לבחירת מהירות; רגליים קצרות לייצוב ומניעת החלקה; מעמד תואם, עם גלגלים המצוידים במעצורים, מדף תחתון ומתקן לאחסון אביזרי המכונה.	
מבנה:	כל החלקים הבאים במגע עם מזון ייבנו מפלב"מ 304, בגימור של ליטוש מבריק; כל יתר חלקי המתכת עשויים פלב"מ ו/או סגסוגת אלומיניום; חלקי הפלסטיק עשויים מפלסטיק קשיח המאושר לשימוש במפעלי מזון.	
ציוד נילווה סטנדרטי:	סט סכינים עשויות פלב"מ וניתנות להשחזה, אשר ייכללו 5 סכיני חיתוך, פלטת "גריד" לקוביות ודיסק "פולט" – לפי בחירת המזמין.	
המכשיר יסופק עם תגית מתכת, אשר תותקן בצורה גלויה ומאובטחת, עליה יצוין תאריך אספקתו.		
המכשיר יהיה עם ניסיון מוכח של 5 שנות עבודה לפחות בשוק הישראלי.		

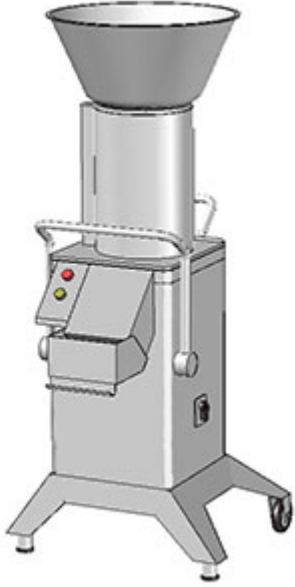

## שירות בתי הסוהר

כמות: 1	מעבד ירקות תפוקה גבוהה (הזנה ידנית)	פריט מספר: BUY-4
מידות בס"מ: אורך - 55 רוחב - 71 גובה - 150		
 <p data-bbox="443 856 618 926">התקן לדחיסה ידנית</p>	<p data-bbox="883 533 1135 625">מכונה עם משפך להזנה ידנית</p>	
התמונה להמחשה בלבד - ראה טקסט לפרטים		
חיתוך צורני/קיצוץ/קריעה/גירור של ירקות ופירות.		ייעוד:
תלת-פאזי, 3.5 כ"ס		אנרגיה:
500 עד 2000 מנות ביום.		תפוקה:
<p data-bbox="1052 1276 1289 1318">יחידת בסיס – כוללת:</p> <ul data-bbox="228 1318 1289 1581" style="list-style-type: none"> <li>• מנוע גיר תלת-פאזי עם שתי מהירויות עבודה (200/400 סל"ד);</li> <li>• בית סכינים ניתן ללפתיחה, פירוק והרכבה מהירים להחלפת סכינים ולניקוי;</li> <li>• פתח קדמי לשפיכת התוצר המוגמר;</li> <li>• לוח פיקוד שטוח עם מתג ON/OFF ואפשרות לבחירת מהירות;</li> <li>• צילינדר הזנה ניתן להסרה, בקוטר 20 ס"מ ובנפח 9 ליטר, עם שני התקנים מתחלפים:</li> <li>• משפך להזנה ידנית (מתאים לתפוחי אדמה, בצלים, פטריות וכו')</li> <li>• התקן ידני הזנה/דחיסה עבור מוצרים הדורשים לחיצה (חסה, כרוב, גזר וכו').</li> </ul> <p data-bbox="228 1581 1289 1644">עם אופציה להתקן הזנה מיוחד – עשוי ממספר גלילים בקוטרים שונים – להזנת מוצרים מוארכים (לא יכלל בהצעה - יסופק לפי הזמנה מיוחדת);</p> <p data-bbox="228 1644 1289 1778">מפסק אוטומטי למקרה של התחממות יתר של המנוע ומפסק מגנטי החודל אוטומטית את פעולת הסכין כאשר מכלול ההזנה אינו נעול במקומו; מעמד רחב ויציב בעבודה במהירויות הגבוהות ביותר, עם שני גלגלים "משוגעים" (Casters) מאחור ורגליים ניתנות לכיוונון עם רגליות פלסטיות למניעת החלקה בחזית; ידית אחיזה להובלת המכשיר.</p>		כולל:



## שירות בתי הסוהר

<b>מבנה:</b>	כל החלקים הבאים במגע עם מזון ייבנו מפלב"מ 304, בגימור של ליטוש מבריק; כל יתר חלקי המתכת עשויים פלב"מ ו/או סגסוגת אלומיניום מלוטשת; חלקי הפלסטיק עשויים מפלסטיק קשיח המאושר לשימוש במפעלי מזון; דרגת אטימה למים – IP45 לכל הפחות.
<b>ציוד נילווה סטנדרטי:</b>	סט סכינים עשויות פלב"מ וניתנות להשחזה, אשר ייכללו 5 סכיני חיתוך, 2 פלטות "גריד" לקוביות, פלטת גירור (Grater) ודיסק "פולט" – לפי בחירת המזמין.
<b>המכשיר יסופק עם תגית מתכת, אשר תותקן בצורה גלויה ומאובטחת, עליה יצוין תאריך אספקתו.</b>	
<b>המכשיר יהיה עם ניסיון מוכח של 5 שנות עבודה לפחות בשוק הישראלי.</b>	

הפריט יסופק עם:

### עגלה לנשיאת תבנית GN 1/1

קונסטרוקציה של צינורות פלב"מ, כולל ידית דחיפה;  
מסגרת להכנסה חפשית של תבנית 1/1 גסטרו בעומק 20 ס"מ;  
4 גלגלים משוגעים (Casters) 5", 2 עם מעצור;  
כל חלקי המתכת עשויים פלב"מ 304 בגימור חיצוני של "ליטוש מבריק";  
חלקים פלסטיים עשויים פלסטיק קשיח המאושר לשימוש במפעלי מזון;  
כל הצנורות פקוקים – למניעת חדירת לכלוך;  
כל החיבורים – בריתוך מושחז ומלוטש או ע"י ברגי פלב"מ מוסתרים;  
מחוזקת לנשיאת 80 ק"ג לכל הפחות.



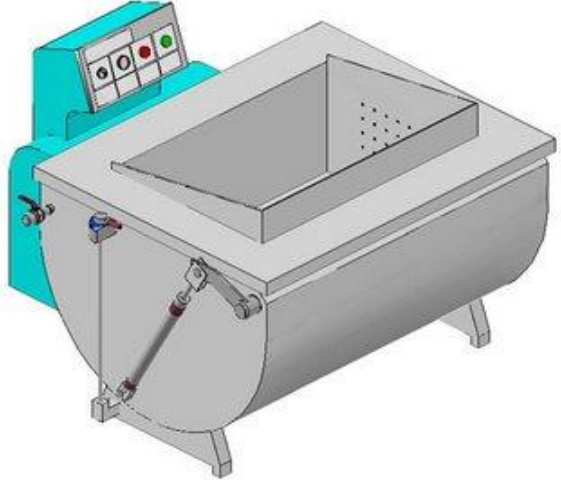

## שירות בתי הסוהר

כמות: 1	מכונה מתהפכת 300 ליטר לשטיפת ירקות	פריט מספר: BUY-5
מידות בס"מ : אורך - 112 רוחב - 109 גובה - 103		
		
התמונה להמחשה בלבד – ראה טקסט לפרטים		
ייעוד:	שטיפת ירקות במים + דטרגנטים.	
אנרגיה:	תלת-פאזי, 1.45 ק"ו	
תכולה:	מיכל השטיפה בתכולה של 300 ליטר מים.	
כולל:	מיכל פנימי מחורר, סב-על-ציר, המתרומם/מתהפך באמצעות בוכנה הידראולית; משאבה לסחרור מים בתוך מיכל השטיפה, המכניסה זרם (ניתן לכיוונון) של מים נקיים למיכל; ניקוז רציף (ניתן לכיוונון) של מים מלוכלכים; לוח פיקוד מותקן על המכונה, הכולל אפשרות לתכנות זמני שטיפה, כפתור עצירה, נורות חיוון (מצב "דולק" ומצב "פעולה") וברירת מצב עבודה (ידני/אוטומטי); פיקוד להיפוך המיכל הפנימי; חיבור לכניסת מים אוטומטית; מעמד מיוצב עם רגליות מתכווננות.	
מבנה:	כל חלקי המכונה הבאים במגע עם מזון עשויים מפל"ב מ"מ 304, בגימור של ליטוש מבריק; חלקי הפלסטיק עשויים מפלסטיק קשיח המאושר לשימוש במפעלי מזון.	
המכשיר יסופק עם תגית מתכת, אשר תותקן בצורה גלויה ומאובטחת, עליה יצויין תאריך אספקתו.		
המכשיר יהיה עם ניסיון מוכח של 5 שנות עבודה לפחות בשוק הישראלי.		

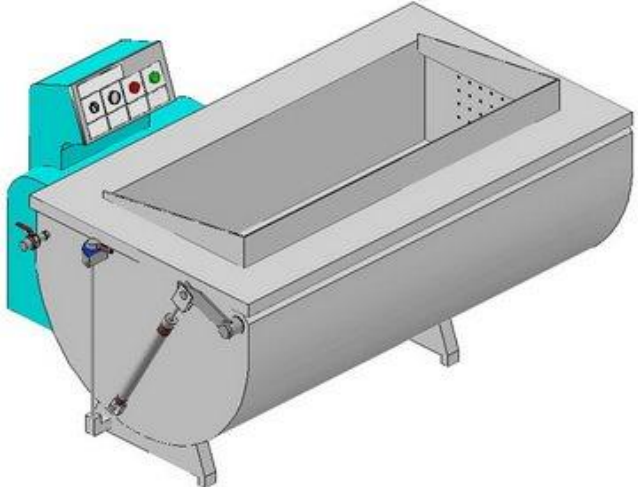

## שירות בתי הסוהר

פריט מספר: BUY-6		מכונה מתהפכת 600 ליטר לשטיפת ירקות	כמות: 1
מידות בס"מ :		אורך - 157 רוחב - 126 גובה - 114	
			
<i>התמונה להמחשה בלבד – ראה טקסט לפרטים</i>			
<b>ייעוד:</b>	שטיפת ירקות במים + דטרגנטים.		
<b>אנרגיה:</b>	תלת-פאזי, 1.85 ק"ו		
<b>תכולה:</b>	מיכל השטיפה בתכולה של 600 ליטר מים.		
<b>כולל:</b>	מיכל פנימי מחורר, סב-על-ציר, המתרומם/מתהפך באמצעות בוכנה הידראולית; משאבה לסחרור מים בתוך מיכל השטיפה, המכניסה זרם (ניתן לכיוונון) של מים נקיים למיכל; ניקוז רציף (ניתן לכיוונון) של מים מלוכלכים; לוח פיקוד מותקן על המכונה, הכולל אפשרות לתכנות זמני שטיפה, כפתור עצירה, נורות חיוון (מצב "דולק" ומצב "פעולה") וברירת מצב עבודה (ידני/אוטומטי); פיקוד להיפוך המיכל הפנימי; חיבור לכניסת מים אוטומטית; מעמד מיוצב עם רגליות מתכווננות.		
<b>מבנה:</b>	כל חלקי המכונה הבאים במגע עם מזון עשויים מפל"ב מ"מ 304, בגימור של ליטוש מבריק; חלקי הפלסטיק עשויים מפלסטיק קשיח המאושר לשימוש במפעלי מזון.		
<b>המכשיר יסופק עם תגית מתכת, אשר תותקן בצורה גלויה ומאובטחת, עליה יצויין תאריך אספקתו.</b>			
<b>המכשיר יהיה עם ניסיון מוכח של 5 שנות עבודה לפחות בשוק הישראלי.</b>			



## שירות בתי הסוהר

כמות: 1	מעבד מזון 5.5 ליטר	פריט מספר: BUY-7
מידות בס"מ: אורך - 27 רוחב - 44 גובה - 30		
		
התמונה להמחשה בלבד – ראה טקסט לפרטים		
ייעוד:	קיצוץ ירקות קטנים, טחינת בשרים, הכנת רטבים וערבול סוגי מזון שונים.	
אנרגיה:	תלת-פאזי, 1.3 כ"ס	
תכולה:	מיכל 3.5 ליטר	
כולל:	מנוע 2 מהירות; להבי ריסוק מפל"ב"מ, ניתנים להחלפה; מתג ברירת מהירות נגיש בקלות; מיכל העבודה עם מכסה שקוף, בעל פתח הזנה מוגבה המאפשר הוספת חומרים תוך כדי עבודה; המכסה ננעל אל מיכל העבודה, עם מתג מגע מגנטי המונע את עבודת המכשיר במצב פתיחה; רגליות פלסטיות סופגות-רעש נגד החלקה וזעזועים.	
מבנה:	המנוע וכל החלקים הבאים במגע עם מזון ייבנו מפל"ב"מ 304; כל יתר חלקי המתכת עשויים פל"ב"מ ו/או סגסוגת מתכת; כל החלקים האחרים עשויים פלסטיק קשיח המאושר לשימוש במפעלי מזון; מיכל העבודה והמכסה מתאימים לשטיפה במדיח כלים.	
<b>המכשיר יסופק עם תגית מתכת, אשר תותקן בצורה גלויה ומאובטחת, עליה יצויין תאריך אספקתו.</b>		
<b>המכשיר יהיה עם ניסיון מוכח של 5 שנות עבודה לפחות בשוק הישראלי.</b>		

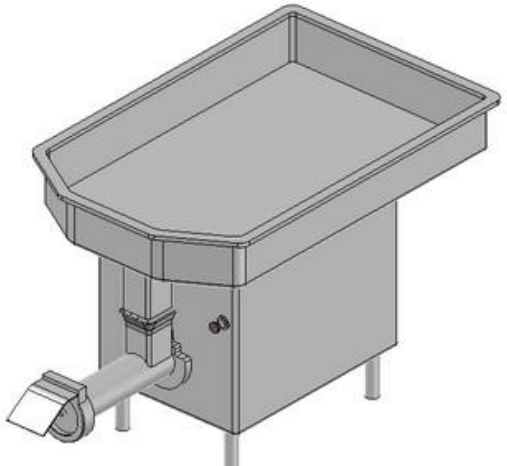

## שירות בתי הסוהר

כמות: 1	מטחנת בשר עם מעמד	פריט מספר: BUY-10
מידות בס"מ: אורך - 60 רוחב - 117 גובה - 67		
בתמונה: מטחנה ללא מעמד		
		
התמונה להמחשה בלבד – ראה טקסט לפרטים		
ייעוד:	טחינת בשר/דגים.	
אנרגיה:	תלת-פאזי, 3 כ"ס	
תפוקה:	לפחות 450 ק"ג בשעה (בשר טרי/מופשר).	
כולל:	מגש הזנה עליון ניתן לפירוק לצורך ניקוי; פתח הזנה רחב; מנוע גיר עם מתג Overload למניעת התחממות-יתר; הפעלה/עצירה בלחיצת כפתור; מעמד ייעודי עבור המטחנה – מיועד לאפשר עבודה יציבה ובטוחה בהספק מלא, לאורך זמן; גובה כולל של המכונה + המעמד לא יעלה על 120 ס"מ.	
מבנה:	המנוע וכל החלקים הבאים במגע עם מזון ייבנו מפל"ב מ"מ 304, בגימור של ליטוש מבריק; בורג הטחינה עשוי פל"ב מ"מ מצופה בדיל; כל יתר חלקי המתכת עשויים פל"ב מ"מ ו/או סגסוגת אלומיניום; חלקי הפלסטיק עשויים מפלסטיק קשיח המאושר לשימוש במפעלי מזון; הגיר וגלגלי השיניים מחוזקים לעבודה רציפה עם בשר קפוא; כל החלקים הבאים במגע עם בשר ניתנים לפירוק והרכבה מהירים לצורך ניקיון.  המעמד ייבנה בשלמות מפל"ב מ"מ 304, בגימור חיצוני של "ליטוש מבריק", מיועד לעמוד בעומס של 100 ק"ג.	
ציוד נילוה סטנדרטי:	2 סטים של סכיני טחינה ו-2 סטים של רשתות, עשויים כולם פל"ב מ"מ; לחצן דחיסה עשוי פל"ב מ"מ או אוקולון.	
המכשיר יסופק עם תגית מתכת, אשר תותקן בצורה גלויה ומאובטחת, עליה יצוין תאריך אספקתו.		
המכשיר יהיה עם ניסיון מוכח של 5 שנות עבודה לפחות בשוק הישראלי.		



## שירות בתי הסוהר

כמות: 1	מטחנת בשר רצפתית	פריט מספר: BUY-11
מידות בס"מ : אורך - 145 רוחב - 68 גובה - 120		
		
התמונה להמחשה בלבד – ראה טקסט לפרטים		
ייעוד:	טחינת בשר ודגים (טרי/מופשר/קפוא).	
אנרגיה:	תלת-פאזי, 5 כ"ס	
תפוקה:	לפחות 25 ק"ג בדקה (בשר טרי/מופשר).	
כולל:	מגש הזנה עליון ניתן לפירוק לצורך ניקוי, עם פתח הזנה רחב ועם שוליים אחוריים מוגבהים; מנוע גיר עם אתחול מגנטי, כולל הגנה מובנית מפני עומס יתר, הפעלה/עצירה באמצעות כפתורי לחיצה הממוקמים בחזית; המנוע והגיר בנויים כמכלול סגור, עם שימון עצמי לגיר; מנגנון אוטומטי לניתוק המנוע כאשר מגש ההזנה אינו במקום; אפשרות לפירוק מנגנון הטחינה לצורך ניקוי; מיועד לעבודה עם סכינים ופלטות חיתוך סטנדרטיות (32); רגליים מובנות להצבה רצפתית.	
מבנה:	המנוע וכל החלקים הבאים במגע עם מזון ייבנו מפלב"מ 304, בגימור של ליטוש מבריק; בורג הטחינה עשוי פלב"מ מצופה בדיל; כל יתר חלקי המתכת עשויים פלב"מ ו/או סגסוגת אלומיניום; חלקי הפלסטיק עשויים מפלסטיק קשיח המאושר לשימוש במפעלי מזון; הגיר וגלגלי השיניים מחוזקים לעבודה רציפה עם בשר קפוא; כל החלקים הבאים במגע עם בשר ניתנים לפירוק והרכבה מהירים לצורך ניקיון.	
ציוד נילווה סטנדרטי:	2 סטים של סכיני טחינה ו-2 סטים של רשתות, עשויים כולם פלב"מ; לחצן דחיסה עשוי אוקולון; מכשיר מתאים לפירוק מכלול הטחינה.	
המכשיר יסופק עם תגית מתכת, אשר תותקן בצורה גלויה ומאובטחת, עליה יצוין תאריך אספקתו.		
המכשיר יהיה עם ניסיון מוכח של 5 שנות עבודה לפחות בשוק הישראלי.		

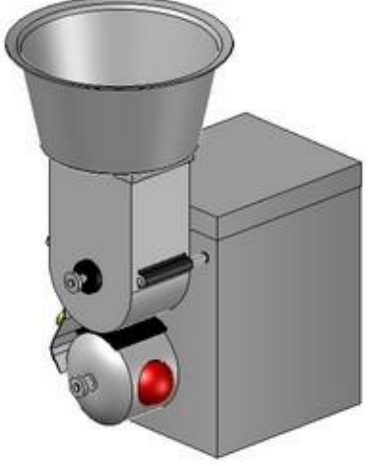

## שירות בתי הסוהר

כמות: 1	מכונת עיבוד קציצות	פריט מספר: BUY-12
מידות בס"מ : אורך - 38 רוחב - 20 גובה - 35		
		
התמונה להמחשה בלבד – ראה טקסט לפרטים		
ייעוד:	הכנת כדורים/קוביות/קציצות פלאפל מבשר/דגים/ירקות.	
אנרגיה:	חד-פאזי, 0.3 כ"ס	
תפוקה:	קציצות באורך של 28 עד 70 מ"מ, במשקל שבין 15 ל-150 גרם; עד 40 קציצות בשר/80 קציצות פלאפל בדקה.	
כולל:	מיכל הזנה עליון לקליטת העיסה/בלילה, ניתן לפירוק לצורך ניקוי; תוף תבניות, עם מנוע גיר 1400 סל"ד לפחות; מיכל כדרור ופליטה – ניתן לפירוק והחלפה מהירים; הפעלה/עצירה בלחיצת כפתור.	
מבנה:	המנוע וכל החלקים הבאים במגע עם מזון ייבנו מפל"ב מ"מ 304, בגימור של ליטוש מבריק; כל יתר חלקי המתכת עשויים פל"ב מ"מ ו/או סגסוגת אלומיניום; כל החלקים הבאים במגע עם בשר ניתנים לפירוק והרכבה מהירים לצורך ניקיון.	
ציוד נילוה סטנדרטי:	2 מיכלי כדרור ופליטה – האחד מתאים לעבודה עם קציצות בשר/דגים, השני מיועד להפקת קציצות פלאפל.	
המכשיר יסופק עם תגית מתכת, אשר תותקן בצורה גלויה ומאובטחת, עליה יצוין תאריך אספקתו.		
המכשיר יהיה עם ניסיון מוכח של 5 שנות עבודה לפחות בשוק הישראלי.		



## שירות בתי הסוהר

כמות: 1	מטחנת בשר מקוררת	פריט מספר: BUY-13
מידות בס"מ: אורך - 31 רוחב - 41 גובה - 49		
		
התמונה להמחשה בלבד – ראה טקסט לפרטים		
ייעוד:	טחינת בשר/דגים/ירקות/לחם (כולל מוצרים קפואים).	
אנרגיה:	תלת-פאזי, 1.5 כ"ס	
תפוקה:	לפחות 250 ק"ג בשעה (בשר קפוא).	
כולל:	מגש הזנה עליון מקורר, ניתן לפירוק לצורך ניקוי; פתח הזנה רחב; מנוע טחינה מאוורר, מתאים לעבודה ללא הפסקה, נגיש לפירוק לצורך ניקוי ותחזוקה שוטפת; המנוע מבודד מפני רעשים; הפעלה ע"י כפתורים – "עבודה" (קדימה), "עצירה" ו"רוורס"; מערכת קירור מובנית לשמירת הבשר הנטחן בטמפרטורה מתאימה; מערכת הקירור סגורה ומוגנת, מופעלת באמצעות גז ידידותי לסביבה, מבוקרת באמצעות טרמוסטט אלקטרוני עם צג דיגיטלי; רגליות פלסטיות למניעת התחלקות.	
מבנה:	המנוע וכל החלקים הבאים במגע עם מזון ייבנו מפלב"מ 304, בגימור של ליטוש מבריק; כל יתר חלקי המתכת עשויים פלב"מ ו/או סגסוגת אלומיניום; חלקי הפלסטיק עשויים מפלסטיק קשיח המאושר לשימוש במפעלי מזון; הגיר וגלגלי השיניים מחוזקים לעבודה רציפה עם בשר קפוא; כל החלקים הבאים במגע עם בשר ניתנים לפירוק והרכבה מהירים לצורך ניקיון.	
ציוד נילוה סטנדרטי:	סט הכולל סכין טחינה ורשת, עשויים כולם פלב"מ; לחצן דחיסה עשוי פלב"מ או אוקולון.	
המכשיר יסופק עם תגית מתכת, אשר תותקן בצורה גלויה ומאובטחת, עליה יצויין תאריך אספקתו.		
המכשיר יהיה עם ניסיון מוכח של 5 שנות עבודה לפחות בשוק הישראלי.		



## שירות בתי הסוהר

כמות: 1	מטחנת בשר מקוררת	פריט מספר: BUY-14
מידות בס"מ : אורך - 37 רוחב - 65 גובה - 56		
		
התמונה להמחשה בלבד – ראה טקסט לפרטים		
ייעוד:	טחינת בשר/דגים/ירקות/לחם (כולל מוצרים קפואים).	
אנרגיה:	תלת-פאזי, 3 כ"ס	
תפוקה:	לפחות 500 ק"ג בשעה (בשר קפוא).	
כולל:	מגש הזנה עליון מקורר, ניתן לפירוק לצורך ניקוי; פתח הזנה רחב; מנוע טחינה מאוורר, מתאים לעבודה בעומסים כבדים (Heavy-Duty) ללא הפסקה, נגיש לפירוק לצורך ניקוי ותחזוקה שוטפת; המנוע מבודד מפני רעשים; הפעלה ע"י כפתורים – "עבודה" (קדימה), "עצירה" ו"רוורס"; מערכת קירור מובנית לשמירת הבשר הנטחן בטמפרטורה מתאימה; מערכת הקירור סגורה ומוגנת, מופעלת באמצעות גז ידידותי לסביבה, מבוקרת באמצעות טרמוסטט אלקטרוני עם צג דיגיטלי; רגליות פלסטיות למניעת התחלקות.	
מבנה:	המנוע וכל החלקים הבאים במגע עם מזון יבנו מפל"ב מ"304, בגימור של ליטוש מבריק; כל יתר חלקי המתכת עשויים פל"ב מ"ו/או סגסוגת אלומיניום; חלקי הפלסטיק עשויים מפלסטיק קשיח המאושר לשימוש במפעלי מזון; הגיר וגלגלי השיניים מחוזקים לעבודה רציפה עם בשר קפוא; כל החלקים הבאים במגע עם בשר ניתנים לפירוק והרכבה מהירים לצורך ניקיון.	
<b>המכשיר יסופק עם תגית מתכת, אשר תותקן בצורה גלויה ומאובטחת, עליה יצויין תאריך אספקתו.</b>		
<b>המכשיר יהיה עם ניסיון מוכח של 5 שנות עבודה לפחות בשוק הישראלי.</b>		



## שירות בתי הסוהר

כמות: 1	מיקסר 30 ליטר	פריט מספר: BUY-15
מידות בס"מ : אורך - 53 רוחב - 58 גובה - 115		
 <p data-bbox="664 989 1187 1020">התמונה להמחשה בלבד – ראה טקסט לפרטים</p>		
ייעוד:	ערבול/הקצפה/לישה של מוצרי מזון.	
אנרגיה:	חד-פאזי, 0.8 כ"ס	
תכולה:	מיכל של 30 ליטר.	
כולל:	<p>מנוע גיר (או שווה-ערך - בכפוף לאישור מתכנן המטבחים);  המנוע עם שימון עצמי;  מתג הגנה Overload למניעת התחממות-יתר של המנוע;  הנמכת והגבהת הקערה באמצעות ידית;  עצירה אוטומטית של המנוע עם הנמכת הקערה;  הפעלה/עצירה בלחיצת כפתורים נפרדים;  בורר מהירויות (3 מהירויות + מהירות ערבוב);  לחילופין: ויסות רציף של המהירויות בלחיצה על כפתורים (נפרדים – האצה והאטה);  טיימר של עד 15 דקות לפחות;  רשת הגנה חזיתית על המיכל, שהרמתה חודלת אוטומטית את פעולת המערבל;  רשת ההגנה ניתנת להסרה לצורך ניקוי;  בסיס רחב ויציב גם בעבודה בעומס מלא ובמהירות מקסימלית.</p>	
מבנה:	המנוע וכל החלקים הבאים במגע עם מזון ייבנו מפלב"מ 304, בגימור של ליטוש מבריק; כל יתר חלקי המתכת עשויים פלב"מ ו/או סגסוגת אלומיניום, בציפוי אמיל; רשת ההגנה עשויה פלב"מ, או לחילופין: פלסטיק קשיח המאושר לשימוש במפעלי מזון.	
ציוד נילוה סטנדרטי:	ערכת עבודה ל-30 ליטר הכוללת: מיכל ערבול, אביזר ערבול, אביזר לישה, אביזר הקצפה ואביזר גירוד – כולם עשויים בשלמות מפלב"מ; עגלה לשינוע המיכל, עשויה פלב"מ.	
המכשיר יסופק עם תגית מתכת, אשר תותקן בצורה גלויה ומאובטחת, עליה יצוין תאריך אספקתו.		
המכשיר יהיה עם ניסיון מוכח של 5 שנות עבודה לפחות בשוק הישראלי.		



---

**שירות בתי הסוהר**



## שירות בתי הסוהר

כמות: 1	מיקסר 60 ליטר	פריט מספר: BUY-16
מידות בס"מ : אורך - 68 רוחב - 100 גובה - 142		
 <p data-bbox="592 1008 1112 1039">התמונה להמחשה בלבד – ראה טקסט לפרטים</p>		
	ערבול/הקצפה/לישה של מוצרי מזון.	<b>ייעוד:</b>
	תלת-פאזי, 2.7 כ"ס	<b>אנרגיה:</b>
	מיכלים של 40 ו-60 ליטר.	<b>תכולה:</b>
	<p>מנוע גיר (או שווה-ערך - בכפוף לאישור מתכנן המטבחים); המנוע עם שימון עצמי; מתג הגנה Overload למניעת התחממות-יתר של המנוע; הנמכת והגבהת הקערה באמצעות ידית; עצירה אוטומטית של המנוע עם הנמכת הקערה; הפעלה/עצירה בלחיצת כפתורים נפרדים; בורר מהירויות (4 מהירויות + מהירות ערבוב); לחילופין: ויסות רציף של המהירויות בלחיצה על כפתורים (נפרדים – האצה והאטה); טיימר של עד 50 דקות לפחות; רשת הגנה חזיתית על המיכל, שהרמתה חודלת אוטומטית את פעולת המערבל; רשת ההגנה ניתנת להסרה לצורך ניקוי; בסיס רחב ויציב גם בעבודה בעומס מלא ובמהירות מקסימלית.</p>	<b>כולל:</b>
	<p>המנוע וכל החלקים הבאים במגע עם מזון ייבנו מפלב"מ 304, בגימור של ליטוש מבריק; כל יתר חלקי המתכת עשויים פלב"מ ו/או סגסוגת אלומיניום, בציפוי אמייל; רשת ההגנה עשויה פלב"מ, או לחילופין: פלסטיק קשיח המאושר לשימוש במפעלי מזון.</p>	<b>מבנה:</b>
	<p>שתי ערכות עבודה ל-40 ול-60 ליטר, כל אחת כוללת: מיכל ערבול, אביזר ערבול, אביזר לישה, אביזר הקצפה ואביזר גירוד – כולם עשויים בשלמות מפלב"מ; עגלה Heavy-duty לשינוע המיכל, עשויה פלב"מ – מתאימה לעבודה עם שני גדלי המיכלים.</p>	<b>ציוד נילווה סטנדרטי:</b>
<p><b>המכשיר יסופק עם תגית מתכת, אשר תותקן בצורה גלויה ומאובטחת, עליה יצוין תאריך אספקתו.</b></p>		
<p><b>המכשיר יהיה עם ניסיון מוכח של 5 שנות עבודה לפחות בשוק הישראלי.</b></p>		



---

**שירות בתי הסוהר**



## שירות בתי הסוהר

כמות: 1	מיקסר 80 ליטר	פריט מספר: BUY-17
מידות בס"מ : אורך - 69 רוחב - 105 גובה - 142		
		
התמונה להמחשה בלבד – ראה טקסט לפרטים		
ייעוד:	ערבול/הקצפה/לישה של מוצרי מזון.	
אנרגיה:	תלת-פאזי, 3 כ"ס	
תכולה:	מיכלים של 60 ו-80 ליטר.	
כולל:	מנוע גיר (או שווה-ערך - בכפוף לאישור מתכנן המטבחים); המנוע עם שימון עצמי; מתג הגנה Overload למניעת התחממות-יתר של המנוע; הנמכה והגבהה אוטומטית של הקערה; עצירה אוטומטית של המנוע עם הנמכת הקערה; הפעלה/עצירה בלחיצת כפתורים נפרדים; בורר מהירויות (4 מהירויות + מהירות ערבוב); לחילופין: ויסות רציף של המהירויות בלחיצה על כפתורים (נפרדים – האצה והאטה); טיימר של עד 50 דקות לפחות; רשת הגנה חזיתית על המיכל, שהרמתה חודלת אוטומטית את פעולת המערבל; רשת ההגנה ניתנת להסרה לצורך ניקוי; בסיס רחב ויציב גם בעבודה בעומס מלא ובמהירות מקסימלית.	
מבנה:	המנוע וכל החלקים הבאים במגע עם מזון ייבנו מפל"ב"מ 304, בגימור של ליטוש מבריק; כל יתר חלקי המתכת עשויים פל"ב"מ ו/או סגסוגת אלומיניום, בציפוי אמייל; רשת ההגנה עשויה פל"ב"מ, או לחילופין: כוללת חלקי פלסטיק קשיח המאושר לשימוש במפעלי מזון.	
ציוד נילווה סטנדרטי:	שתי ערכות עבודה ל-60 ול-80 ליטר, כל אחת כוללת: מיכל ערבול, אביזר ערבול, אביזר לישה, אביזר הקצפה ואביזר גירוד – כולם עשויים בשלמות מפל"ב"מ; עגלה Heavy-duty לשינוע המיכל, עשויה פל"ב"מ – מתאימה לעבודה עם שני גדלי המיכלים.	
המכשיר יסופק עם תגית מתכת, אשר תותקן בצורה גלויה ומאובטחת, עליה יצוין תאריך אספקתו.		
המכשיר יהיה עם ניסיון מוכח של 5 שנות עבודה לפחות בשוק הישראלי.		



---

**שירות בתי הסוהר**



## שירות בתי הסוהר

כמות: 1	מיקסר 140 ליטר	פריט מספר: BUY-18
מידות בס"מ : אורך - 71 רוחב - 115 גובה - 182		
		
<i>התמונה להמחשה בלבד – ראה טקסט לפרטים</i>		
<b>ייעוד:</b>	ערבול/הקצפה/לישה של מוצרי מזון.	
<b>אנרגיה:</b>	<b>תלת-פאזי, 5 כ"ס</b>	
<b>תכולה:</b>	מיכל של 140 ליטר.	
<b>כולל:</b>	<p>מנוע גיר (או שווה-ערך - בכפוף לאישור מתכנן המטבחים);  המנוע עם שימון עצמי;  מתג הגנה Overload למניעת התחממות-יתר של המנוע;  הנמכה והגבהה אוטומטית של הקערה;  עצירה אוטומטית של המנוע עם הנמכת הקערה;  הפעלה/עצירה בלחיצת כפתורים נפרדים;  בורר מהירויות (4 מהירויות + מהירות ערבוב);  <b>לחילופין:</b> ויסות רציף של המהירויות בלחיצה על כפתורים (נפרדים – האצה והאטה);  טיימר של עד 50 דקות לפחות;  רשת הגנה חזיתית על המיכל, שהרמתה חודלת אוטומטית את פעולת המערבל;  רשת ההגנה ניתנת להסרה לצורך ניקוי;  בסיס רחב ויציב גם בעבודה בעומס מלא ובמהירות מקסימלית.</p>	
<b>מבנה:</b>	המנוע וכל החלקים הבאים במגע עם מזון ייבנו מפל"ב"מ 304, בגימור של ליטוש מבריק; כל יתר חלקי המתכת עשויים פל"ב"מ ו/או סגסוגת אלומיניום, בציפוי אמייל; רשת ההגנה עשויה פל"ב"מ, או לחילופין: כוללת חלקי פלסטיק קשיח המאושר לשימוש במפעלי מזון.	
<b>ציוד נילווה סטנדרטי:</b>	ערכת עבודה הכוללת: מיכל ערבול, אביזר ערבול, אביזר לישה, אביזר הקצפה ואביזר גירוד – כולם עשויים בשלמות מפל"ב"מ; עגלה Heavy-duty לשינוע המיכל, עשויה פל"ב"מ.	
<b>המכשיר יסופק עם תגית מתכת, אשר תותקן בצורה גלויה ומאובטחת, עליה יצוין תאריך אספקתו.</b>		
<b>המכשיר יהיה עם ניסיון מוכח של 5 שנות עבודה לפחות בשוק הישראלי.</b>		



---

**שירות בתי הסוהר**

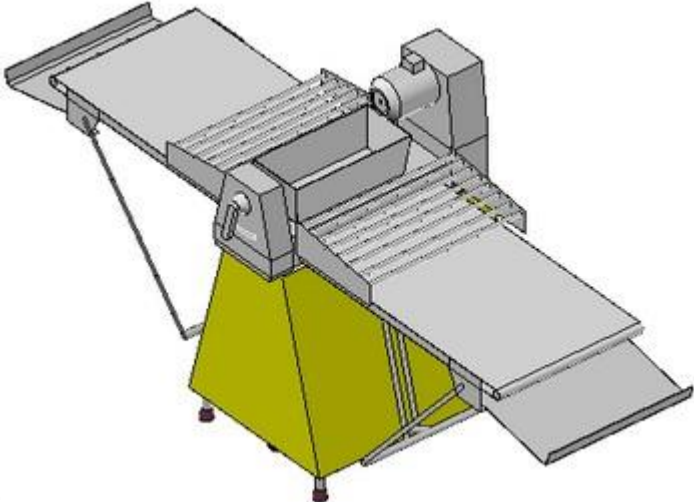

## שירות בתי הסוהר

כמות: 1	מדרדת בצק	פריט מספר: BUY-22
מידות בס"מ : אורך - 292 רוחב - 102 גובה - 190		
		
התמונה להמחשה בלבד – ראה טקסט לפרטים		
ייעוד:	מתקן שולחני לרידוד בצק.	
אנרגיה:	תלת-פאזי, 2.5 כ"ס	
תפוקה:	יריעות בצק ברוחב של 60 ס"מ לפחות ובעובי משתנה (0.5 – 30 מ"מ).	
כולל:	סרט רידוד המתחלק על שתי "כנפיים", הניתנות לקיפול כלפי-מעלה לצורך אחסון; התקן ידני מתכוונן לקביעת עובי יריעת הבצק; מיכלול מרכזי המכיל גלילים לשיטוח הבצק, עם מיכל עליון פתוח להכנסת הבצק הגלמי; מאזניים מובנים למינון מדוייק של הבצק; סורגי בטיחות ניתנים-להרמה משני צידי המיכלול המרכזי; הפעלה/עצירה בלחיצת כפתורים המותקנים בחזית המכשיר; התקן בטיחות החודל את עבודת המכשיר עם הרמת סורג הבטיחות; בסיס רחב ויציב עם רגליות בעלות "נעל" פלסטית נגד החלקה.	
מבנה:	כל חלקי המתכת עשויים מפלב"מ 304, בגימור של ליטוש מבריק; חלקים אחרים – עשויים מפלסטיק קשיח המאושר לשימוש במפעלי מזון.	
הערה:	אורך במצב עבודה - כ-2.9 מ', במצב אחסון – כ-1.25 מ'.	
המכשיר יסופק עם תגית מתכת, אשר תותקן בצורה גלויה ומאובטחת, עליה יצוין תאריך אספקתו.		
המכשיר יהיה עם ניסיון מוכח של 5 שנות עבודה לפחות בשוק הישראלי.		

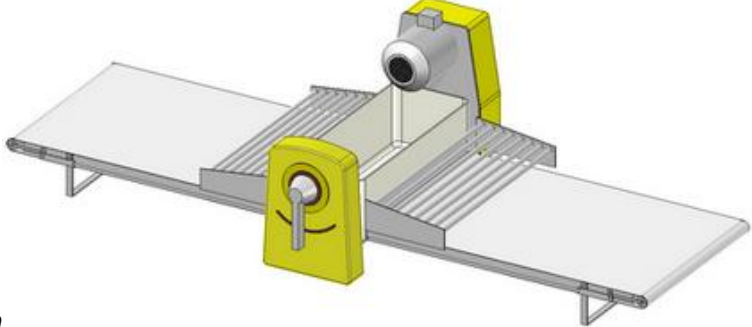

## שירות בתי הסוהר

כמות: 1	מדרדת בצק שולחנית	פריט מספר: BUY-23
מידות בס"מ : אורך - 156 רוחב - 94 גובה - 50		
		
התמונה להמחשה בלבד – ראה טקסט לפרטים		
ייעוד:	מתקן שולחני לרידוד בצק.	
אנרגיה:	חד-פאזי, 1.5 כ"ס	
תפוקה:	יריעות בצק ברוחב עד 50 ס"מ ובעובי משתנה.	
כולל:	סרט רידוד המתחלק על שתי "כנפיים", הניתנות לקיפול כלפי-מעלה לצורך אחסון; התקן ידני מתכוונן לקביעת עובי יריעת הבצק; מיכלול מרכזי המכיל גלילים לשיטוח הבצק, עם מיכל עליון פתוח להכנסת הבצק הגלמי; מאזניים מובנים למינון מדוייק של הבצק; סורגי בטיחות ניתנים-להרמה משני צידי המיכלול המרכזי; הפעלה/עצירה בלחיצת כפתורים המותקנים בחזית המכשיר; התקן בטיחות החודל את עבודת המכשיר עם הרמת סורג הבטיחות; בסיס רחב ויציב (הפעלה אנכית).	
מבנה:	כל חלקי המתכת עשויים מפלב"מ 304, בגימור של ליטוש מבריק; חלקים אחרים – עשויים מפלסטיק קשיח המאושר לשימוש במפעלי מזון.	
המכשיר יסופק עם תגית מתכת, אשר תותקן בצורה גלויה ומאובטחת, עליה יצויין תאריך אספקתו.		
המכשיר יהיה עם ניסיון מוכח של 5 שנות עבודה לפחות בשוק הישראלי.		



## שירות בתי הסוהר

כמות: 1	פורס לחם שולחני חצי-אוטומטי	פריט מספר: BUY-24
מידות בס"מ: אורך - 68 רוחב - 64 גובה - 76		
		
התמונה היא להמחשה בלבד – ראה טקסט לפרטים		
פריט מספר: BUY-24	פורס שולחני חצי-אוטומטי ללחמים ודברי מאפה, מתאים לככירות בגודל 44/33/18 ס"מ לפחות.	ייעוד:
תלת-פאזי		אנרגיה:
עד 6 כיכרות בשעה, עובי פרוסות – 9-11 מ"מ		הספק:
סט כפול של סכינים ניתנות להחלפה, בעלות שימון עצמי; מוט להפעלה במשיכה; התקן לאחזקת הכיכר והתקן דחיפה ניתן לכיוונון; מכסה בטיחות; מגרה נשלפת לקליטת פירורים; רגליות נגד החלקה.		כולל:
כל חלקי המתכת עשויים פל"ב"מ ואלומיניום אוקסיד; כל החלקים הבאים במגע עם מזון – פל"ב"מ 304; בגימור דקורטיבי וניתן לשטיפה עם דטרגנטים.		מבנה:
המכשיר יסופק עם תגית מתכת, אשר תותקן בצורה גלויה ומאובטחת, עליה יצויין תאריך אספקתו.		
המכשיר יהיה עם ניסיון מוכח של 5 שנות עבודה לפחות בשוק הישראלי.		



## שירות בתי הסוהר

כמות: 1	פורס לחם חצי-אוטומטי	פריט מספר: BUY-25
מידות בס"מ: אורך - 61 רוחב - 65 גובה - 140		
		
התמונה היא להמחשה בלבד – ראה טקסט לפרטים		
ייעוד:	פורס חצי-אוטומטי ללחמים ודברי מאפה, מתאים לכיכרות באורך עד 42 ס"מ ובגובה עד 16.5 ס"מ, לקבלת פרוסות בעובי של 18 מ"מ.	
אנרגיה:	חד-פאזי, 0.75 ק"ו	
כולל:	הפעלה וכיבוי באמצעות כפתור מאובטח ונגיש; מנוע בעל פעולה שקטה; סט כפול של סכינים ניתנות להחלפה; מוט להפעלה במשיכה; התקן לאחזקת הכיכר והתקן דחיפה ניתן לכיוונון; מגרה נשלפת לקליטת פירורים; מעמד מובנה, עם גלגלים משוגעים (Casters) – 2 הקדמיים עם מעצורים.	
מבנה:	כל חלקי המתכת עשויים פלב"מ ואלומיניום אוקסיד; כל החלקים הבאים במגע עם מזון – פלב"מ 304; בגימור דקורטיבי וניתן לשטיפה עם דטרגנטים.	
המכשיר יסופק עם תגית מתכת, אשר תותקן בצורה גלויה ומאובטחת, עליה יצוין תאריך אספקתו.		
המכשיר יהיה עם ניסיון מוכח של 5 שנות עבודה לפחות בשוק הישראלי.		



## שירות בתי הסוהר

כמות: 1	קומביסטימר 10 תבניות 2/1 גסטרו	פריט מספר: BUY-30
מידות בס"מ : אורך - 107 רוחב - 97 גובה - 102		
<div data-bbox="1068 499 1490 913" data-label="Image"></div> <p data-bbox="532 886 1062 919" style="text-align: center;">התמונה להמחשה בלבד – ראה טקסט לפרטים!</p>		
	<p data-bbox="240 926 1292 999">ייעוד: בישול באידוי, בישול באוויר חם ושילוב בין שתי השיטות (במקביל או במדורג); מתאים לשחזור (חימום מחדש) של מזון מבושל מצונן ולבישול מזון "עדין" בטמפרטורות נמוכות.</p>	
	<p data-bbox="1068 999 1292 1041">אנרגיה: תלת-פאזי, 37 ק"ו.</p>	
	<p data-bbox="623 1041 1292 1083">תכולה: 10 תבניות GN 2/1 בעומק 6 ס"מ (או 20 תבניות GN 1/1)</p>	
	<p data-bbox="207 1083 1292 1877"> <b>כולל:</b>  מתקן פנימי לנשיאת תבניות;  מחולל קיטור מובנה, עם מילוי מים אוטומטי וניקוז עצמי, מיועד לעבודה באדים או בשילוב חום יבש ואדים, בטמפרטורות שבין 30°C עד 260°C, עם בקרת לחות הכוללת תצוגת רמת הלחות בתנור;  <b>לחילופין:</b> מערכת הזרקת קיטור או שיטה אחרת אשר תאושר ע"י יועץ המטבחים;  מפזרי חום ניתנים לבקרה וכיוון, עם מעצורים מובנים;  לוח פיקוד עם לחצני מגע, תצוגה דיגיטלית וזמזם התראה;  תהליכי העבודה מוצגים באמצעות סמלים גרפיים והודעות טקסט פשוטות וברורות;  הלוח מאפשר קביעה ידנית של פרמטרים לעבודה (זמן, טמפרטורה, לחות וכדומה) – כולל שמירה ובחירה בתוכניות;  אפשרות לעבודה רצופה, ללא קביעת זמנים;  חיישן טמפרטורת גלעין (Core temperature probe) אינטגרלי;  קירור מהיר של תא התנור;  מערכת אוטומטית לסילוק אדים מחלל התנור;  תכנית לניקוי עצמי – כולל סילוק אבנית ממחולל הקיטור;  מתז ניקוי מובנה – כולל פתיחת/סגירת מים נפרדת, צינור נשלף וכיוון עוצמת הזרם;  דלת עם חלון מזכוכית מבודדת כפולה וידית מבודדת, עם אטם בידוד היקפי ניתן להחלפה;  ידית הסגירה מותאמת להפעלה ביד אחת, עם פונקציה נעילה בטריקה;  הדלת עם זזית פתיחה של עד 180°, עם קיבוע עצמי ב-120° וב-180°;  <b>לחילופין:</b> דלת "נסתרת" (נכנסת בצמוד לצד התנור, בזזית של 90°);  ניתוק אוטומטי של המערכות עם פתיחת הדלת;  התקני בטיחות נגד התחממות-יתר של מחולל הקיטור ומפזרי החום;  תאורה פנימית. </p>	



## שירות בתי הסוהר

המכשיר יאגור את כל המידע על פעילותו לפי דרישות HACCP – המידע יהיה זמין להורדה להתקן נייד.	<b>HACCP:</b>
מבודד מכל צידיו לחום; פנים התנור בנוי ללא תפרים, עם פינות מעוגלות ומגן התזה למניעת שפיכת מים לפנים; דלת התנור עם חלון מזכוכית מבודדת כפולה וידית מבודדת; חלל התנור והדלת מנוקזים בכל משך פעילותו; רגליות ניתנות לכוונון; מערכת התאורה מוגנת מפני ניפוץ ועמידה בתנאי הטמפרטורה שבתנור.	<b>מבנה:</b>
ההצעה לא תכלול תבניות ורשתות – יירכשו בנפרד.	<b>הערה:</b>
<b>המכשיר יסופק עם תגית מתכת, אשר תותקן בצורה גלויה ומאובטחת, עליה יצויין תאריך אספקתו.</b>	
<b>המכשיר יהיה עם ניסיון מוכח של 5 שנות עבודה לפחות בשוק הישראלי.</b>	

## הפריט יסופק עם:

### פיקוד להפעלה בשבת

מיועד לאפשר עבודה אוטומטית של המכשיר – ללא השפעת אדם על המערכת החשמלית;  
מותאם להנחיות "המכונים הטכנולוגיים ההלכתיים" (עם אישור בכתב ממכון "צומת" בראשות הרב רוזן או "המכון הטכנולוגי-הלכתי" בראשות הרב הלפרין);  
המכשיר יסופק עם התקן נעילה שקוף (כולל מנעול ומפתחות) אשר ימנע שימוש בלוח הפיקוד הרגיל בשבת וחג.

### מעמד פתוח עם מדף תחתון ומסילות לתבניות

מחוזק לנשיאת התנור בתכולתו המלאה;  
עם מסלולים להכנסה חופשית של תבניות בסטנדרט GN;  
עם רגליים קצרות, ניתנות לכוונון, כל אחת עם "נעל" פלסטית נגד החלקה.

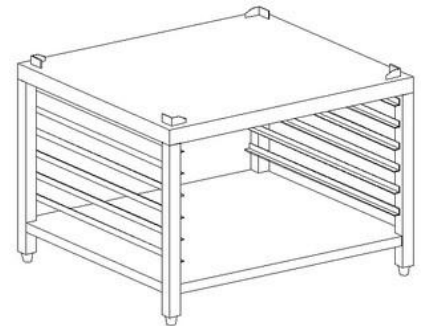

### כמות: 2

### עגלת תבניות

מיועדת לאחסון והובלה של תבניות בסטנדרט גסטרונום – מותאמת לעבודה עם התנור;  
בנויה מקונסטרוקציה של צינורות פלב"מ, עם זוגות מסילות לתבניות (לפי הכמות המצויינת לתנור), כל מסילה עם הגבהה כדורית בקצה למניעת החלקת תבניות;  
מותאמת להכנסה לתנור בצורה שתאפשר סגירה מלאה, עם שוקת מובנית לקליטת טפטופים;  
עם 4 גלגלים משוגעים מטיפוס caster, המתחברים אל שלדת העגלה באמצעות פלטת פלב"מ עם 4 ברגים לפחות, שני הגלגלים האחוריים (צד המפעיל) – עם מעצור, כ"א.



---

**שירות בתי הסוהר**

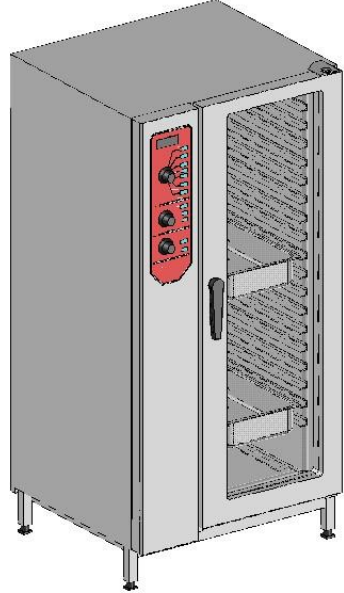

## שירות בתי הסוהר

כמות: 1	קומביסטימר 20 תבניות 1/1 גסטרו	פריט מספר: BUY-31
מידות בס"מ: אורך - 88 רוחב - 80 גובה - 178		
		
התמונה להמחשה בלבד – ראה טקסט לפרטים		
ייעוד:	בישול באידוי, בישול באוויר חם ושילוב בין שתי השיטות (במקביל או במדורג); מתאים לשחזור (חימום מחדש) של מזון מבושל מצונן ולבישול מזון "עדין" בטמפרטורות נמוכות.	
אנרגיה:	תלת-פאזי, 37 ק"ו.	
תכולה:	20 תבניות GN 1/1 בעומק 6 ס"מ (או 10 תבניות GN 2/1).	
כולל:	<p>מסילות כיוון פנים תא התנור עבור עגלת תבניות יעודית (ראה למטה); מחולל קיטור מובנה, עם מילוי מים אוטומטי וניקוז עצמי, מיועד לעבודה באדים או בשילוב חום יבש ואדים, בטמפרטורות שבין 30°C עד 260°C, עם בקרת לחות הכוללת תצוגת רמת הלחות בתנור; לחילופין: מערכת הזרקת קיטור או שיטה אחרת אשר תאושר ע"י יועץ המטבחים; מפזרי חום ניתנים לבקרה וכיוון, עם מעצורים מובנים; לוח פיקוד עם לחצני מגע, תצוגה דיגיטלית וזמזם התראה; תהליכי העבודה מוצגים באמצעות סמלים גרפיים והודעות טקסט פשוטות וברורות; הלוח מאפשר קביעה ידנית של פרמטרים לעבודה (זמן, טמפרטורה, לחות וכדומה) – כולל שמירה ובחירה בתוכניות; אפשרות לעבודה רצופה, ללא קביעת זמנים; חיישן טמפרטורת גלעין (Core temperature probe) אינטגרלי;</p> <p>קירור מהיר של תא התנור; מערכת אוטומטית לסילוק אדים מחלל התנור; תכנית לניקוי עצמי – כולל סילוק אבנית ממחולל הקיטור;</p>	



## שירות בתי הסוהר

מתז ניקוי מובנה – כולל פתיחת/סגירת מים נפרדת, צינור נשלף וכיוון עוצמת הזרם; דלת עם חלון מזכוכית מבודדת כפולה וידית מבודדת, עם אטם בידוד היקפי ניתן להחלפה; ידית הסגירה מותאמת להפעלה ביד אחת, עם פונקציה נעילה בטריקה; הדלת עם זווית פתיחה של עד 180°, עם קיבוע עצמי ב-120° וב-180°; לחילופין: דלת "נסתרת" (נכנסת בצמוד לצד התנור, בזווית של 90°); ניתוק אוטומטי של המערכות עם פתיחת הדלת; התקני בטיחות נגד התחממות-יתר של מחולל הקיטור ומפזרי החום; תאורה פנימית.	
המכשיר יאגור את כל המידע על פעילותו לפי דרישות HACCP – המידע יהיה זמין להורדה להתקן נייד, עם הכנה להתחברות למערכת בקרה מרכזית.	<b>HACCP:</b>
מבודד מכל צידיו לחום; פנים התנור בנוי ללא תפרים, עם פינות מעוגלות ומגן התזה למניעת שפיכת מים לפנים; דלת התנור עם חלון מזכוכית מבודדת כפולה וידית מבודדת; חלל התנור והדלת מנוקזים בכל משך פעילותו; רגליות ניתנות לכוונון; מערכת התאורה מוגנת מפני ניפוץ ועמידה בתנאי הטמפרטורה שבתנור.	<b>מבנה:</b>
ההצעה לא תכלול תבניות ורשתות – יירכשו בנפרד.	<b>הערה:</b>
<b>המכשיר יסופק עם תגית מתכת, אשר תותקן בצורה גלויה ומאובטחת, עליה יצוין תאריך אספקתו.</b>	
<b>המכשיר יהיה עם ניסיון מוכח של 5 שנות עבודה לפחות בשוק הישראלי.</b>	

## הפריט יסופק עם:

### פיקוד להפעלה בשבת

מיועד לאפשר עבודה אוטומטית של המכשיר – ללא השפעת אדם על המערכת החשמלית; מותאם להנחיות "המכונים הטכנולוגיים ההלכתיים" (עם אישור בכתב ממכון "צומת" בראשות הרב רוזן או "המכון הטכנולוגי-הלכתי" בראשות הרב הלפרין); המכשיר יסופק עם התקן נעילה שקוף (כולל מנעול ומפתחות) אשר ימנע שימוש בלוח הפיקוד הרגיל בשבת וחג.

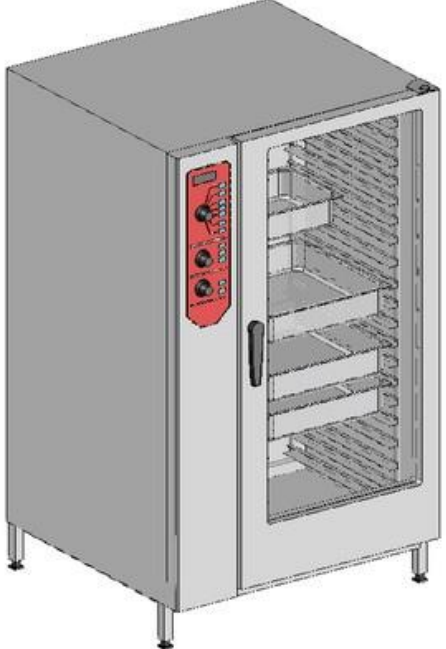

## שירות בתי הסוהר

כמות: 1	קומביסטימר 20 תבניות 2/1 גסטרו	פריט מספר: BUY-32
מידות בס"מ : אורך - 108 רוחב - 100 גובה - 178		
		
התמונה להמחשה בלבד – ראה טקסט לפרטים		
ייעוד:	בישול באידוי, בישול באוויר חם ושילוב בין שתי השיטות (במקביל או במדורג); מתאים לשחזור (חימום מחדש) של מזון מבושל מצונן ולבישול מזון "עדין" בטמפרטורות נמוכות.	
אנרגיה:	תלת-פאזי, 62 ק"ו.	
תכולה:	40 תבניות GN 1/1 בעומק 6 ס"מ (או 20 תבניות GN 2/1).	
כולל:	<p>מסילות כיוון פנים תא התנור עבור עגלת תבניות יעודית (ראה למטה); מחולל קיטור מובנה, עם מילוי מים אוטומטי וניקוז עצמי, מיועד לעבודה באדים או בשילוב חום יבש ואדים, בטמפרטורות שבין 30°C עד 260°C, עם בקרת לחות הכוללת תצוגת רמת הלחות בתנור; לחילופין: מערכת הזרקת קיטור או שיטה אחרת אשר תאושר ע"י יועץ המטבחים; מפזרי חום ניתנים לבקרה וכיוון, עם מעצורים מובנים; לוח פיקוד עם לחצני מגע, תצוגה דיגיטלית וזמזם התראה; תהליכי העבודה מוצגים באמצעות סמלים גרפיים והודעות טקסט פשוטות וברורות; הלוח מאפשר קביעה ידנית של פרמטרים לעבודה (זמן, טמפרטורה, לחות וכדומה) – כולל שמירה ובחירה בתוכניות; אפשרות לעבודה רצופה, ללא קביעת זמנים; חיישן טמפרטורת גלעין (Core temperature probe) אינטגרלי;</p> <p>קירור מהיר של תא התנור; מערכת אוטומטית לסילוק אדים מחלל התנור; תכנית לניקוי עצמי – כולל סילוק אבנית ממחולל הקיטור;</p>	



## שירות בתי הסוהר

מתז ניקוי מובנה – כולל פתיחת/סגירת מים נפרדת, צינור נשלף וכיוון עוצמת הזרם; דלת עם חלון מזכוכית מבודדת כפולה וידית מבודדת, עם אטם בידוד היקפי ניתן להחלפה; ידית הסגירה מותאמת להפעלה ביד אחת, עם פונקציה נעילה בטריקה; הדלת עם זווית פתיחה של עד 180°, עם קיבוע עצמי ב-120° וב-180°; לחילופין: דלת "נסתרת" (נכנסת בצמוד לצד התנור, בזווית של 90°); ניתוק אוטומטי של המערכות עם פתיחת הדלת; התקני בטיחות נגד התחממות-יתר של מחולל הקיטור ומפזרי החום; תאורה פנימית.	
המכשיר יאגור את כל המידע על פעילותו לפי דרישות HACCP – המידע יהיה זמין להורדה להתקן נייד, עם הכנה להתחברות למערכת בקרה מרכזית.	<b>HACCP:</b>
מבודד מכל צידיו לחום; פנים התנור בנוי ללא תפרים, עם פינות מעוגלות ומגן התזה למניעת שפיכת מים לפנים; דלת התנור עם חלון מזכוכית מבודדת כפולה וידית מבודדת; חלל התנור והדלת מנוקזים בכל משך פעילותו; רגליות ניתנות לכיוון; מערכת התאורה מוגנת מפני ניפוץ ועמידה בתנאי הטמפרטורה שבתנור.	<b>מבנה:</b>
ההצעה לא תכלול תבניות ורשתות – יירכשו בנפרד.	<b>הערה:</b>
<b>המכשיר יסופק עם תגית מתכת, אשר תותקן בצורה גלויה ומאובטחת, עליה יצוין תאריך אספקתו.</b>	
<b>המכשיר יהיה עם ניסיון מוכח של 5 שנות עבודה לפחות בשוק הישראלי.</b>	

## הפריט יסופק עם:

### פיקוד להפעלה בשבת

מיועד לאפשר עבודה אוטומטית של המכשיר – ללא השפעת אדם על המערכת החשמלית; מותאם להנחיות "המכונים הטכנולוגיים ההלכתיים" (עם אישור בכתב ממכון "צומת" בראשות הרב רוזן או "המכון הטכנולוגי-הלכתי" בראשות הרב הלפרין); המכשיר יסופק עם התקן נעילה שקוף (כולל מנעול ומפתחות) אשר ימנע שימוש בלוח הפיקוד הרגיל בשבת וחג.



## שירות בתי הסוהר

כמות: 1	קומביסטימר גז 10 תבניות 2/1 גסטרו	פריט מספר: BUY-35
מידות בס"מ: אורך - 107 רוחב - 97 גובה - 104		
		
התמונה להמחשה בלבד – ראה טקסט לפרטים!		
ייעוד:	בישול באידוי, בישול באוויר חם ושילוב בין שתי השיטות (במקביל או במדורג); מתאים לשחזור (חימום מחדש) של מזון מבושל מצונן ולבישול מזון "עדין" בטמפרטורות נמוכות.	
אנרגיה:	<b>43,000 קילו-קלוריות גז, חד-פאזי</b> מותאם לעבודה עם גז פחמימני מעובה ("גז בישול") – עם אופציה להסבה לשימוש בגז טבעי.	
תכולה:	10 תבניות GN 2/1 בעומק 6 ס"מ (או 20 תבניות GN 1/1)	



## שירות בתי הסוהר

<p>מתקן פנימי לנשיאת תבניות; מערכת לחימום בגז – באמצעות מבערים שקטים, מופעלים "לפי דרישה" למניעת בזבז אנרגיה, עם התקן בטיחות לניתוק במקרה של כיבוי לא-מתוכנן; מחולל קיטור מובנה, עם מילוי מים אוטומטי וניקוז עצמי, מיועד לעבודה באדים או בשילוב חום יבש ואדים, בטמפרטורות שבין 30°C עד 260°C, עם בקרת לחות הכוללת תצוגת רמת הלחות בתנור; לחילופין: מערכת הזרקת קיטור או שיטה אחרת אשר תאושר ע"י יועץ המטבחים; מפזרי חום ניתנים לבקרה וכיוון, עם מעצורים מובנים; לוח פיקוד עם לחצני מגע, תצוגה דיגיטלית וזמזם התראה; תהליכי העבודה מוצגים באמצעות סמלים גרפיים והודעות טקסט פשוטות וברורות; הלוח מאפשר קביעה ידנית של פרמטרים לעבודה (זמן, טמפרטורה, לחות וכדומה) – כולל שמירה ובחירה בתוכניות; אפשרות לעבודה רצופה, ללא קביעת זמנים; חיישן טמפרטורת גלעין (Core temperature probe) אינטגרלי;</p> <p>קירור מהיר של תא התנור; מערכת אוטומטית לסילוק אדים מחלל התנור; תכנית לניקוי עצמי – כולל סילוק אבנית ממחולל הקיטור;</p> <p>מתז ניקוי מובנה – כולל פתיחת/סגירת מים נפרדת, צינור נשלף וכיוון עוצמת הזרם; דלת עם חלון מזכוכית מבודדת כפולה וידית מבודדת, עם אטם בידוד היקפי ניתן להחלפה; ידית הסגירה מותאמת להפעלה ביד אחת, עם פונקציה נעילה בטריקה; הדלת עם זווית פתיחה של עד 180°, עם קיבוע עצמי ב-120° וב-180°; לחילופין: דלת "נסתרת" (נכנסת בצמוד לצד התנור, בזווית של 90°); ניתוק אוטומטי של המערכות עם פתיחת הדלת; התקני בטיחות נגד התחממות-יתר של מחולל הקיטור ושל המבערים; תאורה פנימית.</p>	<p><b>כולל:</b></p>
<p>המכשיר יאגור את כל המידע על פעילותו לפי דרישות HACCP – המידע יהיה זמין להורדה להתקן נייד.</p>	<p><b>HACCP:</b></p>
<p>מבודד מכל צידיו לחום; פנים התנור בנוי ללא תפרים, עם פינות מעוגלות ומגן התזה למניעת שפיכת מים לפנים; דלת התנור עם חלון מזכוכית מבודדת כפולה וידית מבודדת; חלל התנור והדלת מנוקזים בכל משך פעילותו; רגליות ניתנות לכיוון; מערכת התאורה מוגנת מפני ניפוץ ועמידה בתנאי הטמפרטורה שבתנור.</p>	<p><b>מבנה:</b></p>
<p>המכשיר יסופק עם אישור מכון התקנים לעמידה בתקן 5056; ההצעה לא תכלול תבניות ורשתות – ירכשו בנפרד.</p>	<p><b>הערה:</b></p>
<p><b>המכשיר יסופק עם תגית מתכת, אשר תותקן בצורה גלויה ומאובטחת, עליה יצוין תאריך אספקתו.</b></p>	
<p><b>המכשיר יהיה עם ניסיון מוכח של 5 שנות עבודה לפחות בשוק הישראלי.</b></p>	

## הפריט יסופק עם:

פיקוד להפעלה בשבת



## שירות בתי הסוהר

מיועד לאפשר עבודה אוטומטית של המכשיר – ללא השפעת אדם על המערכת החשמלית; מותאם להנחיות "המכונים הטכנולוגיים ההלכתיים" (עם אישור בכתב ממכון "צומת" בראשות הרב רוזן או "המכון הטכנולוגי-הלכתי" בראשות הרב הלפרין); המכשיר יסופק עם התקן נעילה שקוף (כולל מנעול ומפתחות) אשר ימנע שימוש בלוח הפיקוד הרגיל בשבת וחג.

### מעמד פתוח עם מדף תחתון ומסילות לתבניות

מחוזק לנשיאת התנור בתכולתו המלאה;  
עם מסלולים להכנסה חופשית של תבניות בסטנדרט GN;  
עם רגליים קצרות, ניתנות לכוונן, כל אחת עם "נעל" פלסטית נגד החלקה.

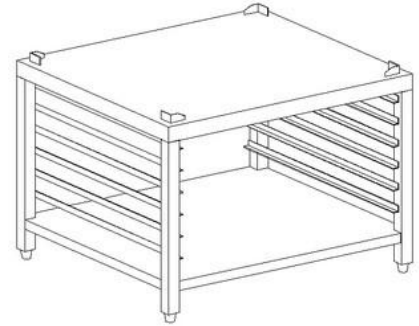

### כמות: 2

### עגלת תבניות

מיועדת לאחסון והובלה של תבניות בסטנדרט גסטרונום – מותאמת לעבודה עם התנור; בנויה מקונסטרוקציה של צינורות פלב"מ, עם זוגות מסילות לתבניות (לפי הכמות המצויינת לתנור), כל מסילה עם הגבהה כדורית בקצה למניעת החלקת תבניות; מותאמת להכנסה לתנור בצורה שתאפשר סגירה מלאה, עם שוקת מובנית לקליטת טפטופים; עם 4 גלגלים משוגעים מטיפוס caster, המתחברים אל שלדת העגלה באמצעות פלטת פלב"מ עם 4 ברגים לפחות, שני הגלגלים האחוריים (צד המפעיל) – עם מעצור, כ"א.

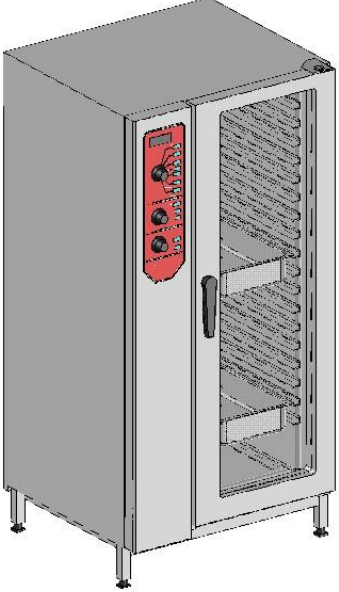

## שירות בתי הסוהר

כמות: 1	קומביסטימר גז 20 תבניות 1/1 גסטרו	פריט מספר: BUY-36
מידות בס"מ : אורך - 88 רוחב - 80 גובה - 178		
 <p data-bbox="581 1066 1101 1098" style="text-align: center;">התמונה להמחשה בלבד – ראה טקסט לפרטים</p>		
	בישול באידוי, בישול באוויר חם ושילוב בין שתי השיטות (במקביל או במדורג); מתאים לשחזור (חימום מחדש) של מזון מבושל מצונן ולבישול מזון "עדין" בטמפרטורות נמוכות.	<b>ייעוד:</b>
	<b>41,300 קילו-קלוריות גז, חד-פאזי</b> מותאם לעבודה עם גז פחמימני מעובה ("גז בישול") – עם אופציה להסבה לשימוש בגז טבעי.	<b>אנרגיה:</b>
	20 תבניות GN 1/1 בעומק 6 ס"מ (או 10 תבניות GN 2/1).	<b>תכולה:</b>
	<p>מסילות כיוונון בפנים תא התנור עבור עגלת תבניות יעודית (ראה למטה); מערכת לחימום בגז – באמצעות מבערים שקטים, מופעלים "לפי דרישה" למניעת בזבז אנרגיה, עם התקן בטיחות לניתוק במקרה של כיבוי לא-מתוכנן;</p> <p>מחולל קיטור מובנה, עם מילוי מים אוטומטי וניקוז עצמי, מיועד לעבודה באדים או בשילוב חום יבש ואדים, בטמפרטורות שבין 30°C עד 260°C, עם בקרת לחות הכוללת תצוגת רמת הלחות בתנור; לחילופין: מערכת הזרקת קיטור או שיטה אחרת אשר תאושר ע"י יועץ המטבחים;</p> <p>מפזרי חום ניתנים לבקרה וכיוון, עם מעצורים מובנים;</p> <p>לוח פיקוד עם לחצני מגע, תצוגה דיגיטלית וזמזם התראה;</p> <p>תהליכי העבודה מוצגים באמצעות סמלים גרפיים והודעות טקסט פשוטות וברורות; הלוח מאפשר קביעה ידנית של פרמטרים לעבודה (זמן, טמפרטורה, לחות וכדומה) – כולל שמירה ובחירה בתוכניות;</p> <p>אפשרות לעבודה רצופה, ללא קביעת זמנים;</p> <p>חיישן טמפרטורת גלעין (Core temperature probe) אינטגרלי;</p> <p>קירור מהיר של תא התנור;</p> <p>מערכת אוטומטית לסילוק אדים מחלל התנור;</p> <p>תכנית לניקוי עצמי – כולל סילוק אבנית ממחולל הקיטור;</p>	<b>כולל:</b>



## שירות בתי הסוהר

מתז ניקוי מובנה – כולל פתיחת/סגירת מים נפרדת, צינור נשלף וכיוון עוצמת הזרם; דלת עם חלון מזכוכית מבודדת כפולה וידית מבודדת, עם אטם בידוד היקפי ניתן להחלפה; ידית הסגירה מותאמת להפעלה ביד אחת, עם פונקציה נעילה בטריקה; הדלת עם זווית פתיחה של עד 180°, עם קיבוע עצמי ב-120° וב-180°; לחילופין: דלת "נסתרת" (נכנסת בצמוד לצד התנור, בזווית של 90°); ניתוק אוטומטי של המערכות עם פתיחת הדלת; התקני בטיחות נגד התחממות-יתר של מחולל הקיטור ומפזרי החום; תאורה פנימית.	
המכשיר יאגור את כל המידע על פעילותו לפי דרישות HACCP – המידע יהיה זמין להורדה להתקן נייד, עם הכנה להתחברות למערכת בקרה מרכזית.	<b>HACCP:</b>
מבודד מכל צידיו לחום; פנים התנור בנוי ללא תפרים, עם פינות מעוגלות ומגן התזה למניעת שפיכת מים לפנים; דלת התנור עם חלון מזכוכית מבודדת כפולה וידית מבודדת; חלל התנור והדלת מנוקזים בכל משך פעילותו; רגליות ניתנות לכוונון; מערכת התאורה מוגנת מפני ניפוץ ועמידה בתנאי הטמפרטורה שבתנור.	<b>מבנה:</b>
המכשיר יסופק עם אישור מכון התקנים לעמידה בתקן 5056; ההצעה לא תכלול תבניות ורשתות – ירכשו בנפרד.	<b>הערה:</b>
<b>המכשיר יסופק עם תגית מתכת, אשר תותקן בצורה גלויה ומאובטחת, עליה יצוין תאריך אספקתו.</b>	
<b>המכשיר יהיה עם ניסיון מוכח של 5 שנות עבודה לפחות בשוק הישראלי.</b>	

## הפריט יסופק עם:

### פיקוד להפעלה בשבת

מיועד לאפשר עבודה אוטומטית של המכשיר – ללא השפעת אדם על המערכת החשמלית; מותאם להנחיות "המכונים הטכנולוגיים ההלכתיים" (עם אישור בכתב ממכון "צומת" בראשות הרב רוזן או "המכון הטכנולוגי-הלכתי" בראשות הרב הלפרין); המכשיר יסופק עם התקן נעילה שקוף (כולל מנעול ומפתחות) אשר ימנע שימוש בלוח הפיקוד הרגיל בשבת וחג.

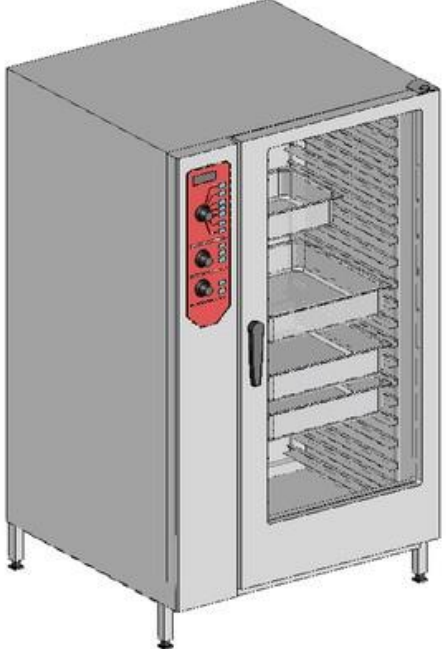

## שירות בתי הסוהר

כמות: 1	קומביסטימר גז 20 תבניות 2/1 גסטרו	פריט מספר: BUY-37
מידות בס"מ: אורך - 108 רוחב - 100 גובה - 178		
		
התמונה להמחשה בלבד – ראה טקסט לפרטים		
ייעוד:	בישול באידוי, בישול באוויר חם ושילוב בין שתי השיטות (במקביל או במדורג); מתאים לשחזור (חימום מחדש) של מזון מבושל מצונן ולבישול מזון "עדין" בטמפרטורות נמוכות.	
אנרגיה:	86,000 קילו-קלוריות גז, חד-פאזי	
תכולה:	40 תבניות GN 1/1 בעומק 6 ס"מ (או 20 תבניות GN 2/1). מותאם לעבודה עם גז פחמימני מעובה ("גז בישול") – עם אופציה להסבה לשימוש בגז טבעי.	



## שירות בתי הסוהר

<p>מסילות כיוון פנים תא התנור עבור עגלת תבניות יעודית (ראה למטה); מערכת לחימום בגז – באמצעות מבערים שקטים, מופעלים "לפי דרישה" למניעת בזבז אנרגיה, עם התקן בטיחות לניתוק במקרה של כיבוי לא-מתוכנן; מחולל קיטור מובנה, עם מילוי מים אוטומטי וניקוז עצמי, מיועד לעבודה באדים או בשילוב חום יבש ואדים, בטמפרטורות שבין 30°C עד 260°C, עם בקרת לחות הכוללת תצוגת רמת הלחות בתנור; לחילופין: מערכת הזרקת קיטור או שיטה אחרת אשר תאושר ע"י יועץ המטבחים; מפזרי חום ניתנים לבקרה וכיוון, עם מעצורים מובנים; לוח פיקוד עם לחצני מגע, תצוגה דיגיטלית וזמזם התראה; תהליכי העבודה מוצגים באמצעות סמלים גרפיים והודעות טקסט פשוטות וברורות; הלוח מאפשר קביעה ידנית של פרמטרים לעבודה (זמן, טמפרטורה, לחות וכדומה) – כולל שמירה ובחירה בתוכניות; אפשרות לעבודה רצופה, ללא קביעת זמנים; חיישן טמפרטורת גלעין (Core temperature probe) אינטגרלי;  קירור מהיר של תא התנור; מערכת אוטומטית לסילוק אדים מחלל התנור; תכנית לניקוי עצמי – כולל סילוק אבנית ממחולל הקיטור;  מתז ניקוי מובנה – כולל פתיחת/סגירת מים נפרדת, צינור נשלף וכיוון עוצמת הזרם; דלת עם חלון מזכוכית מבודדת כפולה וידית מבודדת, עם אטם בידוד היקפי ניתן להחלפה; ידית הסגירה מותאמת להפעלה ביד אחת, עם פונקציה נעילה בטריקה; הדלת עם זווית פתיחה של עד 180°, עם קיבוע עצמי ב-120° וב-180°; לחילופין: דלת "נסתרת" (נכנסת בצמוד לצד התנור, בזווית של 90°); ניתוק אוטומטי של המערכות עם פתיחת הדלת; התקני בטיחות נגד התחממות-יתר של מחולל הקיטור והמבערים; תאורה פנימית.</p>	<p><b>כולל:</b></p>
<p>המכשיר יאגור את כל המידע על פעילותו לפי דרישות HACCP – המידע יהיה זמין להורדה להתקן נייד, עם הכנה להתחברות למערכת בקרה מרכזית.</p>	<p><b>HACCP:</b></p>
<p>מבודד מכל צידיו לחום; פנים התנור בנוי ללא תפרים, עם פינות מעוגלות ומגן התזה למניעת שפיכת מים לפנים; דלת התנור עם חלון מזכוכית מבודדת כפולה וידית מבודדת; חלל התנור והדלת מנוקזים בכל משך פעילותו; רגליות ניתנות לכיוון; מערכת התאורה מוגנת מפני ניפוץ ועמידה בתנאי הטמפרטורה שבתנור.</p>	<p><b>מבנה:</b></p>
<p>המכשיר יסופק עם אישור מכון התקנים לעמידה בתקן 5056; ההצעה לא תכלול תבניות ורשתות – ירכשו בנפרד.</p>	<p><b>הערה:</b></p>
<p><b>המכשיר יסופק עם תגית מתכת, אשר תותקן בצורה גלויה ומאובטחת, עליה יצוין תאריך אספקתו.</b></p>	
<p><b>המכשיר יהיה עם ניסיון מוכח של 5 שנות עבודה לפחות בשוק הישראלי.</b></p>	

## הפריט יסופק עם:

פיקוד להפעלה בשבת



## שירות בתי הסוהר

מיועד לאפשר עבודה אוטומטית של המכשיר – ללא השפעת אדם על המערכת החשמלית;  
מותאם להנחיות "המכונים הטכנולוגיים ההלכתיים" (עם **אישור בכתב** ממכון "צומת" בראשות הרב רוזן או "המכון הטכנולוגי-הלכתי" בראשות הרב הלפרין);  
המכשיר יסופק עם התקן נעילה שקוף (כולל מנעול ומפתחות) אשר ימנע שימוש בלוח הפיקוד הרגיל בשבת וחג.



## שירות בתי הסוהר

כמות: 2	עגלת מסלולים 20 תבניות לקומביסטימר	פריט מספר: BUY-39
מידות בס"מ: אורך - 50 רוחב - 85 גובה - 172		
<b>ייעוד:</b>	אחסון והובלה של תבניות מזון – לעבודה עם תנור קומביסטימר 20 תבניות 1/1 גסטרו (מותאם לתנור שימש את הפרויקט).	
<b>תכולה:</b>	עד 20 תבניות בגודל GN 1/1 (עומק 6 ס"מ).	
<b>כולל:</b>	קונסטרוקציה של צינורות פלב"מ המורכבת על משטח תחתון; 10 זוגות של מסילות, כ"א מותאם לנשיאת 2 תבניות בגודל GN 1/1; כל מסילה עם הגבהה כדורית בכל קצה למניעת החלקת תבניות; שוקת בבסיס העגלה לקליטת מי-טפטוף בפתיחת התנור; 4 גלגלים משוגעים (Casters) 5", המותאמים למשאות כבדים (Heavy-Duty); שני הגלגלים הקדמיים – עם מעצור.	
<b>מבנה:</b>	חיבור כל גלגל לשלדת העגלה – באמצעות פלטת פלב"מ עם 4 ברגים לפחות; עשויה בשלמות מפלב"מ 304 (כולל חלקי המתכת של הגלגלים) בגימור של ליטוש מבריק; חלקים פלסטיים עשויים פלסטיק קשיח המאושר לשימוש במפעלי מזון; כל הצנורות פקוקים – למניעת חדירת לכלוך; כל החיבורים – בריתוך מושחז ומלוטש או ע"י ברגי פלב"מ מוסתרים; מחוזקת לנשיאת 200 ק"ג לכל הפחות.	
<b>ציוד נילווה סטנדרטי:</b>	3 יחידות של מדפי רשת בגודל GN 2/1, עשויים בשלמות מפלב"מ 304.	



## שירות בתי הסוהר

כמות: 2	עגלת מסלולים 40 תבניות לקומביסטימר	פריט מספר: BUY-40
	מידות בס"מ: אורך - 60 רוחב - 94 גובה - 172	
<b>ייעוד:</b>	אחסון והובלה של תבניות מזון – לעבודה עם תנור קומביסטימר 40 תבניות 1/1 גסטרו (מותאם לתנור שימש את הפרויקט).	
<b>תכולה:</b>	עד 40 תבניות בגודל GN 1/1 (עומק 6 ס"מ).	
<b>כולל:</b>	קונסטרוקציה של צינורות פלב"מ המורכבת על משטח תחתון; 20 זוגות של מסילות, כ"א מותאם לנשיאת 2 תבניות בגודל GN 1/1; כל מסילה עם הגבהה כדורית בכל קצה למניעת החלקת תבניות; שוקת בבסיס העגלה לקליטת מי-טפטוף בפתיחת התנור; 4 גלגלים משוגעים (Casters) 5", המותאמים למשאות כבדים (Heavy-Duty); שני הגלגלים הקדמיים – עם מעצור.	
<b>מבנה:</b>	חיבור כל גלגל לשלדת העגלה – באמצעות פלטת פלב"מ עם 4 ברגים לפחות; עשויה בשלמות מפלב"מ 304 (כולל חלקי המתכת של הגלגלים) בגימור של ליטוש מבריק; חלקים פלסטיים עשויים פלסטיק קשיח המאושר לשימוש במפעלי מזון; כל הצנורות פקוקים – למניעת חדירת לכלוך; כל החיבורים – בריתוך מושחז ומלוטש או ע"י ברגי פלב"מ מוסתרים; מחוזקת לנשיאת 200 ק"ג לכל הפחות.	
<b>ציוד נילווה סטנדרטי:</b>	5 יחידות של מדפי רשת בגודל GN 2/1, עשויים בשלמות מפלב"מ 304.	



## שירות בתי הסוהר

כמות: 1	תנור קונוקטומט 10 תבניות 1/1 גסטרו	פריט מספר: BUY-43
מידות בס"מ: אורך - 89 רוחב - 90 גובה - 97		
		
התמונה להמחשה בלבד – ראה טקסט לפרטים		
ייעוד:	בישול ואפיה באויר חם מאולץ.	
אנרגיה:	תלת-פאזי, 17 ק"ו.	
תכולה:	10 תבניות GN 1/1 בעומק 6 ס"מ	
כולל:	מפזר חום המבטיח חימום אחיד בכל אזורי תא התנור; פיקוד תרמוסטטי המאפשר עבודה בטמפרטורות שבין 30°C ל-300°C; לוח הפיקוד עם תצוגת טמפרטורה דיגיטלית, נוריות בקרה וזמזם; אפשרות להגדרת זמני בישול מ-0 עד 120 דקות, או עבודה רציפה; מתקן לשמירת הלחות בתוך חלל התנור, עם אפשרות בחירה בין 5 רמות לכל הפחות; מתקן מסלולים ניתן להוצאה; דלת התנור עם חלון מזכוכית מבודדת כפולה; הדלת עם ידית מבודדת ומנעול לחיצה, שפתיחתו חודלת את עבודת התנור; תאורה פנימית; רגליות ניתנות לכיוון.	
מבנה:	מבודד מכל צידיו לחום; פנים התנור בנוי ללא "תפרים" וחיבורים, עם פינות מעוגלות; מערכת התאורה הפנימית מוגנת מפני ניפוץ ועמידה בתנאי הטמפרטורה שבתנור; עשוי בשלמות מפלב"מ 304 בגימור של "ליטוש מבריק"; זגוגיות הדלת עשויות מזכוכית מחוסמת ומבודדת.	
הערה:	ההצעה לא תכלול תבניות ורשתות – ירכשו בנפרד.	
המכשיר יסופק עם תגית מתכת, אשר תותקן בצורה גלויה ומאובטחת, עליה יצויין תאריך אספקתו.		
המכשיר יהיה עם ניסיון מוכח של 5 שנות עבודה לפחות בשוק הישראלי.		



## שירות בתי הסוהר

### הפריט יסופק עם:

#### מעמד סגור עם מדף תחתון ומסילות לתבניות

מחזק לנשיאת התנור בתכולתו המלאה;  
סגור מ-3 צדדים, עם שתי דלתות כנף בחזית, כ"א בעלת צירים נסתרים  
וידית שקועה;  
עם מסלולים להכנסה חופשית של תבניות בסטנדרט GN;  
עם רגליים קצרות, ניתנות לכוונן, כל אחת עם "נעל" פלסטית נגד  
החלקה.

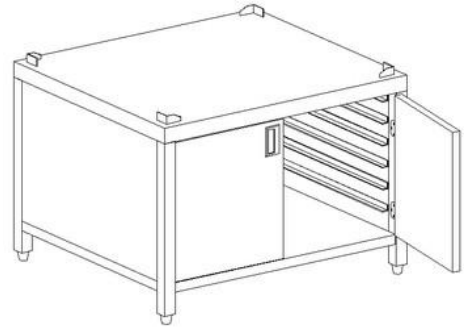

#### דלת עם צירים מימין



## שירות בתי הסוהר

כמות: 1	תנור קונוקטומט גז 10 תבניות 1/1 גסטרו	פריט מספר: BUY-44
מידות בס"מ: אורך - 89 רוחב - 90 גובה - 97		
 <p data-bbox="513 1003 1036 1035">התמונה להמחשה בלבד – ראה טקסט לפרטים</p>		
	בישול ואפיה באויר חם מאולץ.	ייעוד:
ממותאם לעבודה עם גז פחמימני מעובה ("גז בישול") – עם אופציה להסבה לשימוש בגז טבעי.	16,000 קילו-קלוריות גז, חד-פאזי	אנרגיה:
	10 תבניות GN 1/1 בעומק 6 ס"מ	תכולה:
מערכת לחימום בגז, עם התקן בטיחות לניתוק במקרה של כיבוי לא-מתוכנן; מפזר חום המבטיח חימום אחיד בכל אזורי תא התנור; פיקוד תרמוסטטי המאפשר עבודה בטמפרטורות שבין 30°C ל-300°C; לוח הפיקוד עם תצוגת טמפרטורה דיגיטלית, נוריות בקרה וזמזום; אפשרות להגדרת זמני בישול מ-0 עד 120 דקות, או עבודה רציפה; מתקן לשמירת הלחות בתוך חלל התנור, עם אפשרות בחירה בין 5 רמות לכל הפחות; מתקן מסלולים ניתן להוצאה; דלת התנור עם חלון מזכוכית מבודדת כפולה; הדלת עם ידית מבודדת ומנעול לחיצה, שפתיחתו חודלת את עבודת התנור; תאורה פנימית; רגליות ניתנות לכוונון.		כולל:
מבודד מכל צידיו לחום; פנים התנור בנוי ללא "תפרים" וחיבורים, עם פינות מעוגלות; מערכת התאורה הפנימית מוגנת מפני ניפוץ ועמידה בתנאי הטמפרטורה שבתנור; עשוי בשלמות מפלב"מ 304 בגימור של "ליטוש מבריק"; זגוגיות הדלת עשויות מזכוכית מחוסמת ומבודדת.		מבנה:
עונה לדרישות ת"י 5056; ההצעה לא תכלול תבניות ורשתות – ירכשו בנפרד.		הערה:
המכשיר יסופק עם תגית מתכת, אשר תותקן בצורה גלויה ומאובטחת, עליה יצוין תאריך אספקתו.		
המכשיר יהיה עם ניסיון מוכח של 5 שנות עבודה לפחות בשוק הישראלי.		



## שירות בתי הסוהר

### הפריט יסופק עם:

#### מעמד סגור עם מדף תחתון ומסילות לתבניות

מחזק לנשיאת התנור בתכולתו המלאה;  
סגור מ-3 צדדים, עם שתי דלתות כנף בחזית, כ"א בעלת צירים נסתרים  
וידית שקועה;  
עם מסלולים להכנסה חופשית של תבניות בסטנדרט GN;  
עם רגליים קצרות, ניתנות לכוונן, כל אחת עם "נעל" פלסטית נגד  
החלקה.

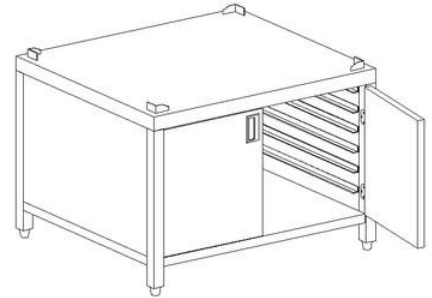



## שירות בתי הסוהר

כמות: 1	תנור אפיה 10 תבניות	פריט מספר: BUY-47
מידות בס"מ: אורך - 87 רוחב - 73 גובה - 98		
		
<i>התמונה להמחשה בלבד – ראה טקסט לפרטים</i>		
ייעוד:	אפיה באויר חם מאולץ.	
אנרגיה:	תלת-פאזי, 12.6 ק"ו.	
תכולה:	10 תבניות אפיה 60/40.	
כולל:	פיקוד תרמוסטטי המאפשר עבודה בטמפרטורות שבין 50°C ל-300°C; לוח פיקוד אלקטרומכני עם אפשרות להגדרת זמני אפיה מ-1 עד 120 דקות, או עבודה רציפה; מפזר חום המבטיח חימום אחיד בכל אזורי תא התנור, עם פונקציית היפוך סיבוב אוטומטי; מתקן לבקרת לחות בחלל התנור, עם התקן להוצאת עודפי הלחות; מתקן מסלולים ניתן להוצאה לצורך ניקוי; תאורה פנימית לתא האפיה; רגליים קצרות עם רגליות פלסטיות נגד החלקה.	
מבנה:	מבודד מכל צידיו לחום; פנים התנור בנוי ללא "תפרים" וחיבורים, עם פינות מעוגלות; מערכת התאורה הפנימית מוגנת מפני ניפוץ ועמידה בתנאי הטמפרטורה שבתנור; עשוי בשלמות מפלב"מ 304 בגימור של "ליטוש מבריק"; זגוגיות הדלת עשויות מזכוכית מחוסמת (חיצונית) וזכוכית קרמית (פנימית).	
ציוד נילוה סטנדרטי:	2 מדפי רשת עשויים פלב"מ.	
<i>המכשיר יסופק עם תגית מתכת, אשר תותקן בצורה גלויה ומאובטחת, עליה יצוין תאריך אספקתו.</i>		
<i>המכשיר יהיה עם ניסיון מוכח של 5 שנות עבודה לפחות בשוק הישראלי.</i>		

### הצעת המחיר תכלול גם את הפריטים הבאים:

כמות: 1	ארון התפחה
מידות בס"מ: אורך - 87 רוחב - 72 גובה - 90	



## שירות בתי הסוהר



התמונה להמחשה בלבד – ראה טקסט לפרטים

<b>ייעוד:</b>	התפחת בצק בתבניות אפיה; יכול לשמש גם כמעמד לתנור אפיה.
<b>אנרגיה:</b>	חד-פאזי, 0.9 ק"ו.
<b>תכולה:</b>	8 תבניות אפיה.
<b>כולל:</b>	משטח עליון המחזק לנשיאת תנור האפיה הניצב עליו; תא התפחה עם מסלולים לתבניות אפיה – כולם ניתנים להסרה והרכבה מהירה לצורך ניקוי; פיקוד תרמוסטטי המאפשר עבודה בטמפרטורות שבין 40°C ל- 85°C; לוח פיקוד אנלוגי עם אפשרות כיוון רמות חום ולחות בתוך התא, כולל נורית בקורת; דלתות כנף שקופות עם צירים נסתרים וידיעות שקועות, מבודדות לחום; לחילופין: דלתות אטומות כנ"ל; רגליים קצרות.
<b>מבנה:</b>	מבודד מכל צידיו לחום; עשוי בשלמות מפלב"מ 304 בגימור של "ליטוש מבריק"; ארון עם דלתות שקופות: הדלתות עשויות זכוכית מחוסמת דו-שכבתית, נתונות במסגרת פלב"מ.



## שירות בתי הסוהר

כמות: 1	תנור אפיה גז 10 תבניות	פריט מספר: BUY-49
מידות בס"מ: אורך - 87 רוחב - 73 גובה - 98		
		
התמונה להמחשה בלבד – ראה טקסט לפרטים		
ייעוד:	אפיה באויר חם מאולץ.	
אנרגיה:	<b>16,300 קילו-קלוריות גז, חד-פאזי</b> מותאם לעבודה עם גז פחמימני מעובה ("גז בישול") – עם אופציה להסבה לשימוש בגז טבעי.	
תכולה:	10 תבניות אפיה 60/40.	
כולל:	מערכת לחימום בגז, עם התקן בטיחות לניתוק במקרה של כיבוי לא-מתוכנן; פיקוד תרמוסטטי המאפשר עבודה בטמפרטורות שבין 50°C ל-300°C; לוח פיקוד אלקטרומכני עם אפשרות להגדרת זמני אפיה מ-1 עד 120 דקות, או עבודה רציפה; מפזר חום המבטיח חימום אחיד בכל אזורי תא התנור, עם פונקציית היפוך סיבוב אוטומטי; מתקן לבקרת לחות בחלל התנור, עם התקן להוצאת עודפי הלחות; מתקן מסלולים ניתן להוצאה לצורך ניקוי; תאורה פנימית לתא האפיה; רגליים קצרות עם רגליות פלסטיות נגד החלקה.	
מבנה:	מבודד מכל צידיו לחום; פנים התנור בנוי ללא "תפרים" וחיבורים, עם פינות מעוגלות; מערכת התאורה הפנימית מוגנת מפני ניפוץ ועמידה בתנאי הטמפרטורה שבתנור; עשוי בשלמות מפלב"מ 304 בגימור של "ליטוש מבריק"; זגוגיות הדלת עשויות מזכוכית מחוסמת (חיצונית) וזכוכית קרמית (פנימית).	
ציוד נילווה סטנדרטי:	2 מדפי רשת עשויים פלב"מ.	
המכשיר יסופק עם תגית מתכת, אשר תותקן בצורה גלויה ומאובטחת, עליה יצוין תאריך אספקתו.		
המכשיר יהיה עם ניסיון מוכח של 5 שנות עבודה לפחות בשוק הישראלי.		

### הצעת המחיר תכלול גם את הפריטים הבאים:

כמות: 1	ארון התפחה
מידות בס"מ: אורך - 87 רוחב - 72 גובה - 90	



## שירות בתי הסוהר



התמונה להמחשה בלבד – ראה טקסט לפרטים

<b>ייעוד:</b>	התפחת בצק בתבניות אפיה; יכול לשמש גם כמעמד לתנור אפיה.
<b>אנרגיה:</b>	חד-פאזי, 0.9 ק"ו.
<b>תכולה:</b>	8 תבניות אפיה.
<b>כולל:</b>	משטח עליון המחזק לנשיאת תנור האפיה הניצב עליו; תא התפחה עם מסלולים לתבניות אפיה – כולם ניתנים להסרה והרכבה מהירה לצורך ניקוי; פיקוד תרמוסטטי המאפשר עבודה בטמפרטורות שבין 40°C ל-85°C; לוח פיקוד אנלוגי עם אפשרות כיוון רמות חום ולחות בתוך התא, כולל נורית בקורת; דלתות כנף שקופות עם צירים נסתרים וידיית שקועות, מבודדות לחום; לחילופין: דלתות אטומות כנ"ל; רגליים קצרות.
<b>מבנה:</b>	מבודד מכל צידיו לחום; עשוי בשלמות מפלב"מ 304 בגימור של "ליטוש מבריק"; ארון עם דלתות שקופות: הדלתות עשויות זכוכית מחוסמת דו-שכבתית, נתונות במסגרת פלב"מ.

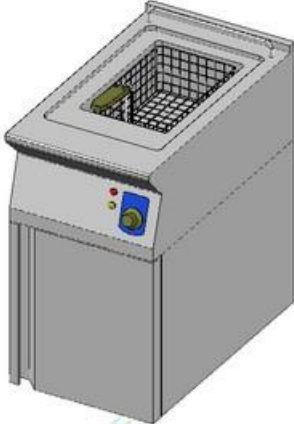

## שירות בתי הסוהר

כמות: 1	אגן טיגון עמוק חשמלי 15 ליטר	פריט מספר: BUY-52
מידות בס"מ : אורך - 40 רוחב - 70 גובה - 70		
		
<b>התמונה להמחשה בלבד – ראה טקסט לפרטים</b>		
<b>ייעוד:</b>	ישמש לטיגון מזון בשמן עמוק.	
<b>אנרגיה:</b>	תלת-פאזי, 10 ק"ו	
<b>תכולה:</b>	אגן הטיגון בתכולת מינימום של 13 ליטר שמן.	
<b>כולל:</b>	<p>אגן שקוע, משופע אל מוצא ניקוז;  גופי חימום בעלי הספק גבוה, מוגנים בשרוולי אינקולוי, מתאימים לטמפרטורת עבודה שבין 105°C ל- 185°C – ניתנים להוצאה והחזרה מהירה לצורך ניקיון האגן;  אזור קר (Cold Zone) בתחתית האגן, ללכידת פסולת;  מתקן לתליית סל הטיגון מחוץ לאגן;  ברז כדורי 1" לניקוז האגן;  ארון תחתון לאחסון מיכל קליטת שמן, עם דלת כנף בעלת צירים נסתרים וידית שקועה;  לוח פיקוד הכולל כיוון טמפרטורה תרמוסטטי ונורת ביקורת;  כיבוי אוטומטי במצב של חימום-יתר.</p>	
<b>מבנה:</b>	<p>האגן השקוע עשוי בלחיצה – ללא חיבורים ו"תפרים";  לוח הפיקוד אינו חורג מתחום המכשיר;  עשוי מפלב"מ 304, בגימור של "ליטוש מבריק";  צידי השולחן חתוכים בלייזר – לחיבור מושלם לרכיבים אחרים בקו בישול;  בקו בישול – יציג חזית אחידה עם כל פריטי הציוד האחרים!  תקן הגנה מפני מים – IPX4 לפחות.</p>	
<b>ציוד נילווה סטנדרטי:</b>	<p>סל טיגון עשוי רשת צפופה של חוטי פלב"מ מצופים בכרום, עם ידית מבודדת חום;  מיכל עשוי פלב"מ לקליטת שמן משומש;  מכסה עשוי פלב"מ לכיסוי אגן הטיגון.</p>	
<b>המכשיר יסופק עם תגית מתכת, אשר תותקן בצורה גלויה ומאובטחת, עליה יצויין תאריך אספקתו.</b>		
<b>המכשיר יהיה עם ניסיון מוכח של 5 שנות עבודה לפחות בשוק הישראלי.</b>		



---

## שירות בתי הסוהר

### הפריט יסופק עם:

#### סט רגליים

רגליים קצרות, ניתנות לכיוונון, כל אחת עם נעל פלסטית נגד החלקה.



## שירות בתי הסוהר

כמות: 1	אגן טיגון עמוק חשמלי 15+15 ליטר	פריט מספר: BUY-53
מידות בס"מ: אורך - 80 רוחב - 70 גובה - 85		
		
התמונה להמחשה בלבד – ראה טקסט לפרטים		
ייעוד:	ישמש לטיגון מזון בשמן עמוק.	
אנרגיה:	תלת-פאזי, 20 ק"ו	
תפוקה:	אגני הטיגון בתכולת מינימום של 15 ליטר שמן כ"א.	
כולל:	<p>שני אגנים שקועים, משופעים כ"א אל מוצא ניקוז;  גופי חימום בעלי הספק גבוה, מוגנים בשרוולי אינקולוי, מתאימים לטמפרטורת עבודה שבין 105°C ל- 185°C – ניתנים להוצאה והחזרה מהירה לצורך ניקיון האגן;  אזור קר (Cold Zone) בתחתית כל אגן, ללכידת פסולת;  מתקן לתליית סל הטיגון מחוץ לאגני הטיגון;  ברז כדורי 1" לניקוז;  ארון תחתון לאחסון מיכל קליטת שמן, עם דלת כנף בעלת צירים נסתרים וידית שקועה;  לוח פיקוד הכולל כיוון טמפרטורה תרמוסטטי ונורת ביקורת;  כיבוי אוטומטי במצב של חימום-יתר.</p>	
מבנה:	<p>האגנים השקועים עשויים בלחיצה – ללא חיבורים ו"תפרים";  לוח הפיקוד אינו חורג מתחום המכשיר;  עשוי מפלב"מ 304, בגימור של "ליטוש מבריק";  צידי השולחן חתוכים בלייזר – לחיבור מושלם לרכיבים אחרים בקו בישול;  בקו בישול – יציג חזית אחידה עם כל פריטי הציוד האחרים!  תקן הגנה מפני מים – IPX4 לפחות.</p>	
ציוד נילווה סטנדרטי:	<p>שני סלי טיגון עשויים רשת צפופה של חוטי פלב"מ מצופים בכרום, עם ידית מבודדת חום;  מיכל עשוי פלב"מ לקליטת שמן משומש;  שני מכסים עשויים פלב"מ לכיסוי אגני הטיגון.</p>	
<b>המכשיר יסופק עם תגית מתכת, אשר תותקן בצורה גלויה ומאובטחת, עליה יצוין תאריך אספקתו.</b>		
<b>המכשיר יהיה עם ניסיון מוכח של 5 שנות עבודה לפחות בשוק הישראלי.</b>		



---

## שירות בתי הסוהר

### הפריט יסופק עם:

#### סט רגליים

רגליים קצרות, ניתנות לכיוונון, כל אחת עם נעל פלסטית נגד החלקה.



## שירות בתי הסוהר

כמות: 1	אגן טיגון עמוק חשמלי 15 ליטר	פריט מספר: BUY-54
מידות בס"מ: אורך - 40 רוחב - 90 גובה - 25		
 <p data-bbox="591 932 1114 961">התמונה להמחשה בלבד – ראה טקסט לפרטים</p>		
	ישמש לטיגון מזון בשמן עמוק.	<b>ייעוד:</b>
	<b>תלת-פאזי, 10 ק"ו</b>	<b>אנרגיה:</b>
	<p data-bbox="209 1058 1295 1356">אגן שקוע, משופע אל מוצא ניקוז, בתכולה של 15 ליטר שמן לכל הפחות; גופי חימום בעלי הספק גבוה, מוגנים בשרוולי אינקולוי, מתאימים לטמפרטורת עבודה שבין 105°C ל- 185°C – ניתנים להוצאה והחזרה מהירה לצורך ניקיון האגן; אזור קר (Cold Zone) בתחתית האגן, ללכידת פסולת; מתקן לתליית סל הטיגון מחוץ לאגן; ברז כדורי 1" לניקוז האגן; ארון תחתון לאחסון מיכל קליטת שמן, עם דלת כנף בעלת צירים נסתרים וידית שקועה; לוח פיקוד הכולל כיוון טמפרטורה תרמוסטטי ונורת ביקורת; כיבוי אוטומטי במצב של חימום-יתר.</p>	<b>כולל:</b>
	<p data-bbox="477 1365 1295 1566">האגן השקוע עשוי בלחיצה – ללא חיבורים ו"תפרים"; לוח הפיקוד אינו חורג מתחום המכשיר; עשוי מפלב"מ 304, בגימור של "ליטוש מבריק"; צידי המכשיר חתוכים בלייזר – לחיבור מושלם לרכיבים אחרים בקו בישול; בקו בישול – יציג חזית אחידה עם כל פריטי הציוד האחרים! תקן הגנה מפני מים – <b>IPX5 לפחות.</b></p>	<b>מבנה:</b>
	<p data-bbox="396 1575 1295 1671">סל טיגון עשוי רשת צפופה של חוטי פלב"מ מצופים בכרום, עם ידית מבודדת חום; מיכל עשוי פלב"מ לקליטת שמן משומש; מכסה עשוי פלב"מ לכיסוי אגן הטיגון.</p>	<b>ציוד נילוה סטנדרטי:</b>
<b>המכשיר יסופק עם תגית מתכת, אשר תותקן בצורה גלויה ומאובטחת, עליה יצוין תאריך אספקתו.</b>		
<b>המכשיר יהיה עם ניסיון מוכח של 5 שנות עבודה לפחות בשוק הישראלי.</b>		

הפריט יסופק עם:



---

## שירות בתי הסוהר

### סט רגליים

רגליים קצרות, ניתנות לכיוונון, כל אחת עם נעל פלסטית נגד החלקה.



## שירות בתי הסוהר

כמות: 1	אגן טיגון עמוק חשמלי 15+15 ליטר	פריט מספר: BUY-55
מידות בס"מ : אורך - 80 רוחב - 90 גובה - 25		
 <p data-bbox="505 951 1027 982">התמונה להמחשה בלבד – ראה טקסט לפרטים</p>		
	ישמש לטיגון מזון בשמן עמוק.	<b>ייעוד:</b>
	<b>תלת-פאזי, 20 ק"ו</b>	<b>אנרגיה:</b>
	שני אגנים שקועים, משופעים אל מוצא ניקוז, כ"א בתכולה של 15 ליטר שמן לכל-הפחות; גופי חימום בעלי הספק גבוה, מוגנים בשרוולי אינקולוי, מתאימים לטמפרטורת עבודה שבין 105°C ל- 185°C – ניתנים להוצאה והחזרה מהירה לצורך ניקיון האגן; אזור קר (Cold Zone) בתחתית כל אגן, ללכידת פסולת; מתקן לתליית סל הטיגון מחוץ לכל לאגן; ברז כדורי 1" לניקוז שני האגנים; ארון תחתון לאחסון מיכל קליטת שמן, עם שתי דלתות כנף, כ"א עם צירים נסתרים וידית שקועה; לוח פיקוד הכולל כיוון טמפרטורה תרמוסטטי ונורת ביקורת; כיבוי אוטומטי במצב של חימום-יתר.	<b>כולל:</b>
	האגן השקוע עשוי בלחיצה – ללא חיבורים ו"תפרים"; לוח הפיקוד אינו חורג מתחום המכשיר; עשוי מפלב"מ 304, בגימור של "ליטוש מבריק"; צידי המכשיר חתוכים בלייזר – לחיבור מושלם לרכיבים אחרים בקו בישול; בקו בישול – יציג חזית אחידה עם כל פריטי הציוד האחרים! תקן הגנה מפני מים – <b>IPX5 לפחות.</b>	<b>מבנה:</b>
	שני סלי טיגון עשויים רשת צפופה של חוטי פלב"מ מצופים בכרום, עם ידית מבודדת חום; מיכל עשוי פלב"מ לקליטת שמן משומש; מכסה עשוי פלב"מ לכיסוי אגן הטיגון.	<b>ציוד נילווה סטנדרטי:</b>
<b>המכשיר יסופק עם תגית מתכת, אשר תותקן בצורה גלויה ומאובטחת, עליה יצוין תאריך אספקתו.</b>		
<b>המכשיר יהיה עם ניסיון מוכח של 5 שנות עבודה לפחות בשוק הישראלי.</b>		

### הפריט יסופק עם:



---

## שירות בתי הסוהר

### סט רגליים

רגליים קצרות, ניתנות לכיוונון, כל אחת עם נעל פלסטית נגד החלקה.



## שירות בתי הסוהר

כמות: 1	אגן טיגון עמוק גז 15 ליטר	פריט מספר: BUY-56
מידות בס"מ : אורך - 40 רוחב - 70 גובה - 70		
<div data-bbox="1182 506 1479 926" data-label="Image"></div> <p data-bbox="634 905 1162 936" style="text-align: center;"><u>התמונה להמחשה בלבד – ראה טקסט לפרטים</u></p>		
	ישמש לטיגון מזון בשמק עמוק.	<b>ייעוד:</b>
	<b>12000 ק"ק/שעה</b> מותאם לעבודה עם גז פחמימני מעובה ("גז בישול") – עם אופציה להסבה לשימוש בגז טבעי.	<b>אנרגיה:</b>
	<p>אגן שקוע, משופע אל מוצא ניקוז; האגן בתכולה של 15 ליטר שמן לכל הפחות; מבערי גז בעלי הספק גבוה, המתאימים לטמפרטורת עבודה שבין 105°C ל-185°C; התקן לניתוק אספקת הגז במצב של כיבוי מבערים מקרי באמצעות טרמוקפל; אזור קר (Cold Zone) בתחתית האגן, ללכידת פסולת; מתקן לתליית סל הטיגון מחוץ לאגן; ברז כדורי 1" לניקוז האגן; ארון תחתון לאחסון מיכל קליטת שמן, עם דלת כנף בעלת צירים נסתרים וידית שקועה; לוח פיקוד הכולל כיוון טמפרטורה תרמוסטטי ונורת ביקורת; כיבוי אוטומטי במצב של חימום-יתר.</p>	<b>כולל:</b>
	<p>אגן הטיגון עשוי בלחיצה – ללא חיבורים ו"תפרים"; לוח הפיקוד אינו חורג מתחום המכשיר; גוף המכשיר עשוי מפלב"מ 304, בגימור של "ליטוש מבריק"; המבערים עשויים בשלמות מפלב"מ; צידי המכשיר חתוכים בלייזר – לחיבור מושלם לרכיבים אחרים בקו בישול. תקן הגנה מפני מים – IPX4 לפחות.</p>	<b>מבנה:</b>
<b>המכשיר יסופק עם תגית מתכת, אשר תותקן בצורה גלויה ומאובטחת, עליה יצוין תאריך אספקתו.</b>		
<b>המכשיר יהיה עם ניסיון מוכח של 5 שנות עבודה לפחות בשוק הישראלי.</b>		

הפריט יסופק עם:



---

## שירות בתי הסוהר

### סט רגליים

רגליים קצרות, ניתנות לכיוונון, כל אחת עם נעל פלסטית נגד החלקה.



## שירות בתי הסוהר

כמות: 1	אגן טיגון עמוק גז 15+15 ליטר	פריט מספר: BUY-57
מידות בס"מ : אורך - 80 רוחב - 70 גובה - 70		
 <p data-bbox="532 940 1057 972" style="text-align: center;"><u>התמונה להמחשה בלבד – ראה טקסט לפרטים</u></p>		
	ישמש לטיגון מזון בשמק עמוק.	<b>ייעוד:</b>
	<b>24000 ק"ק/שעה</b> מותאם לעבודה עם גז פחמימני מעובה ("גז בישול") – עם אופציה להסבה לשימוש בגז טבעי.	<b>תפוקה:</b>
	שני אגנים שקועים, משופעים אל מוצא ניקוז; כל אגן בתכולה של 15 ליטר שמן לכל הפחות; מבערי גז בעלי הספק גבוה, המתאימים לטמפרטורת עבודה שבין 105°C ל-185°C; התקן לניתוק אספקת הגז במצב של כיבוי מבערים מקרי באמצעות טרמוקפלי; אזור קר (Cold Zone) בתחתית כל אגן, ללכידת פסולת; מתקן לתליית סל הטיגון מחוץ לכל אגן; ברז כדורי "1 לניקוז כל אגן; ארון תחתון לאחסון מיכל קליטת שמן, עם דלת כנף בעלת צירים נסתרים וידית שקועה; לוח פיקוד הכולל כיוון טמפרטורה תרמוסטטי ונורת ביקורת; כיבוי אוטומטי במצב של חימום-יתר.	<b>כולל:</b>
	אגני הטיגון עשויים בלחיצה – ללא חיבורים ו"תפרים"; לוח הפיקוד אינו חורג מתחום המכשיר; גוף המכשיר עשוי מפלב"מ 304, בגימור של "ליטוש מבריק"; המבערים עשויים בשלמות מפלב"מ; צידי המכשיר חתוכים בלייזר – לחיבור מושלם לרכיבים אחרים בקו בישול. תקן הגנה מפני מים – IPX4 לפחות.	<b>מבנה:</b>
<b>המכשיר יסופק עם תגית מתכת, אשר תותקן בצורה גלויה ומאובטחת, עליה יצויין תאריך אספקתו.</b>		
<b>המכשיר יהיה עם ניסיון מוכח של 5 שנות עבודה לפחות בשוק הישראלי.</b>		

### הפריט יסופק עם:



---

## שירות בתי הסוהר

### סט רגליים

רגליים קצרות, ניתנות לכיוונון, כל אחת עם נעל פלסטית נגד החלקה.



## שירות בתי הסוהר

כמות: 1	אגן טיגון עמוק גז 15 ליטר	פריט מספר: BUY-58
מידות בס"מ : אורך - 40 רוחב - 90 גובה - 70		
 <p data-bbox="634 905 1159 934">התמונה להמחשה בלבד – ראה טקסט לפרטים</p>		
	ישמש לטיגון מזון בשמק עמוק.	<b>ייעוד:</b>
עם אופציה להסבה לשימוש בגז טבעי.	12000 ק"ק/שעה; מותאם לעבודה עם גז פחמימני מעובה ("גז בישול") – עם אופציה להסבה לשימוש בגז טבעי.	<b>אנרגיה:</b>
אגן שקוע, משופע אל מוצא ניקוז, בתכולה של 15 ליטר שמן לכל הפחות; מבערי גז המתאימים לטמפרטורת עבודה שבין 105°C ל-185°C; התקן לניתוק אספקת הגז במצב של כיבוי מבערים מקרי באמצעות טרמוקפל; אזור קר (Cold Zone) בתחתית האגן, ללכידת פסולת; מתקן לתליית סל הטיגון מחוץ לאגן; ברז כדורי 1" לניקוז האגן; ארון תחתון לאחסון מיכל קליטת שמן, עם דלת כנף בעלת צירים נסתרים וידית שקועה; לוח פיקוד הכולל כיוון טמפרטורה תרמוסטטי ונורת ביקורת; כיבוי אוטומטי במצב של חימום-יתר.		<b>כולל:</b>
	אגן הטיגון עשוי בלחיצה – ללא חיבורים ו"תפרים"; לוח הפיקוד אינו חורג מתחום המכשיר; גוף המכשיר עשוי מפלב"מ 304, בגימור של "ליטוש מבריק"; המבערים עשויים בשלמות מפלב"מ; צידי המכשיר חתוכים בלייזר – לחיבור מושלם לרכיבים אחרים בקו בישול. תקן הגנה מפני מים – IPX5 לפחות.	<b>מבנה:</b>
המכשיר יסופק עם תגית מתכת, אשר תותקן בצורה גלויה ומאובטחת, עליה יצוין תאריך אספקתו.		
המכשיר יהיה עם ניסיון מוכח של 5 שנות עבודה לפחות בשוק הישראלי.		

הפריט יסופק עם:

סט רגליים



---

## שירות בתי הסוהר

רגליים קצרות, ניתנות לכיוון, כל אחת עם נעל פלסטית נגד החלקה.



## שירות בתי הסוהר

כמות: 1	אגן טיגון עמוק גז 15+15 ליטר	פריט מספר: BUY-59
מידות בס"מ : אורך - 80 רוחב - 90 גובה - 70		
 <p data-bbox="532 940 1057 968">התמונה להמחשה בלבד – ראה טקסט לפרטים</p>		
	ישמש לטיגון מזון בשמק עמוק.	<b>ייעוד:</b>
ממותאם לעבודה עם גז פחמימני מעובה ("גז בישול") – עם אופציה להסבה לשימוש בגז טבעי.	<b>24000 ק"ק/שעה;</b>	<b>אנרגיה:</b>
שני אגנים שקועים, משופעים אל מוצא ניקוז, בתכולה של 15 ליטר שמן לכל הפחות, כ"א; מבערי גז המתאימים לטמפרטורת עבודה שבין 105°C ל-185°C; התקן לניתוק אספקת הגז במצב של כיבוי מבערים מקרי באמצעות טרמוקפל; אזור קר (Cold Zone) בתחתית כל אגן, ללכידת פסולת; מתקן לתליית סל הטיגון מחוץ לכל אגן; ברז כדורי 1" לניקוז כל אגן; ארון תחתון לאחסון מיכל קליטת שמן, עם דלת כנף בעלת צירים נסתרים וידית שקועה; לוח פיקוד הכולל כיוון טמפרטורה תרמוסטטי ונורת ביקורת; כיבוי אוטומטי במצב של חימום-יתר.		<b>כולל:</b>
	אגני הטיגון עשויים בלחיצה – ללא חיבורים ו"תפרים"; לוח הפיקוד אינו חורג מתחום המכשיר; גוף המכשיר עשוי מפלב"מ 304, בגימור של "ליטוש מבריק"; המבערים עשויים בשלמות מפלב"מ; צידי המכשיר חתוכים בלייזר – לחיבור מושלם לרכיבים אחרים בקו בישול.	<b>מבנה:</b>
	תקן הגנה מפני מים – IPX5 לפחות.	
<b>המכשיר יסופק עם תגית מתכת, אשר תותקן בצורה גלויה ומאובטחת, עליה יצוין תאריך אספקתו.</b>		
<b>המכשיר יהיה עם ניסיון מוכח של 5 שנות עבודה לפחות בשוק הישראלי.</b>		

### הפריט יסופק עם:



---

## שירות בתי הסוהר

### סט רגליים

רגליים קצרות, ניתנות לכיוונון, כל אחת עם נעל פלסטית נגד החלקה.



## שירות בתי הסוהר

כמות: 1	אגן טיגון עמוק גז 20 ליטר	פריט מספר: BUY-60
מידות בס"מ: אורך - 40 רוחב - 88 גובה - 117		
 <p data-bbox="613 1108 1133 1142">התמונה להמחשה בלבד – ראה טקסט לפרטים</p>		
	ישמש לטיגון מזון בשמן עמוק – בהספקים גבוהים.	<b>ייעוד:</b>
מותרים לעבודה עם גז פחמימני מעובה ("גז בישול") – עם אופציה להסבה לשימוש בגז טבעי.	27,700 ק"ק/שעה;	<b>אנרגיה:</b>
אגן שקוע, משופע אל מוצא ניקוז, בתכולה של עד 20 ליטר שמן; מבערי גז אטמוספריים, מופעלים באמצעות פילוט שאינו דורש חיבור לחשמל; אזור קר (Cold Zone) בתחתית האגן, ללכידת פסולת; מתקן לתליית סלי הטיגון מחוץ לאגן; לוח פיקוד הכולל תרמוסטט; כיבוי אוטומטי במצב של חימום-יתר; ברז כדורי "1-1/4 לריקון מהיר של האגן; דלת גישה קדמית, עם צירים נסתרים וידית שקועה.		<b>כולל:</b>
האגן השקוע עשוי בלחיצה – ללא חיבורים ו"תפרים"; עשוי מפלב"מ 304, בגימור של "ליטוש מבריק"; מותאם להצבה כחלק מ"סוללת" מטגנות (של אותו היצרן).		<b>מבנה:</b>
שני סלי טיגון עשויים רשת צפופה של חוטי פלב"מ מצופים בכרום, עם ידית מבודדת חום; מיכל עשוי פלב"מ לקליטת שמן משומש; מכסה עשוי פלב"מ לכיסוי אגן הטיגון, עם ידיות מבודדות לחום; מברשת ייעודית לניקוי המכשיר.		<b>ציוד נילוה סטנדרטי:</b>
המכשיר יסופק עם אישור מכון התקנים לעמידה בתקן 5056.		<b>הערה:</b>
<b>המכשיר יסופק עם תגית מתכת, אשר תותקן בצורה גלויה ומאובטחת, עליה יצוין תאריך אספקתו.</b>		



## שירות בתי הסוהר

המכשיר יהיה עם ניסיון מוכח של 5 שנות עבודה לפחות בשוק הישראלי.

### הפריט יסופק עם:

#### סט רגליים

רגליים קצרות, ניתנות לכיוונון, כל אחת עם נעל פלסטית נגד החלקה.



## שירות בתי הסוהר

כמות: 1	אגן טיגון עמוק גז 35 ליטר	פריט מספר: BUY-61
מידות בס"מ : אורך - 50 רוחב - 88 גובה - 117		
 <p data-bbox="609 1071 1128 1102">התמונה להמחשה בלבד – ראה טקסט לפרטים</p>		
	ישמש לטיגון מזון בשמן עמוק – בהספקים גבוהים.	<b>ייעוד:</b>
מותרים לעבודה עם גז פחמימני מעובה ("גז בישול") – עם אופציה להסבה לשימוש בגז טבעי.	<b>35,300 ק"ק/שעה;</b>	<b>אנרגיה:</b>
אגן שקוע, משופע אל מוצא ניקוז, בתכולה של עד 35 ליטר שמן; מבערי גז אטמוספריים, מופעלים באמצעות פילוט שאינו דורש חיבור לחשמל; אזור קר (Cold Zone) בתחתית האגן, ללכידת פסולת; מתקן לתליית סלי הטיגון מחוץ לאגן; לוח פיקוד הכולל תרמוסטט; כיבוי אוטומטי במצב של חימום-יתר; ברז כדורי "1-1/4" לריקון מהיר של האגן; דלת גישה קדמית, עם צירים נסתרים וידית שקועה.		<b>כולל:</b>
האגן השקוע עשוי בלחיצה – ללא חיבורים ו"תפרים"; עשוי מפלב"מ 304, בגימור של "ליטוש מבריק"; מותאם להצבה כחלק מ"סוללת" מטגנות (של אותו היצרן).		<b>מבנה:</b>
שני סלי טיגון עשויים רשת צפופה של חוטי פלב"מ מצופים בכרום, עם ידית מבודדת חום; מיכל עשוי פלב"מ לקליטת שמן משומש; מכסה עשוי פלב"מ לכיסוי אגן הטיגון, עם ידיות מבודדות לחום; מברשת ייעודית לניקוי המכשיר.		<b>ציוד נילווה סטנדרטי:</b>
המכשיר יסופק עם אישור מכון התקנים לעמידה בתקן 5056.		<b>הערה:</b>
<b>המכשיר יסופק עם תגית מתכת, אשר תותקן בצורה גלויה ומאובטחת, עליה יצויין תאריך אספקתו.</b>		
<b>המכשיר יהיה עם ניסיון מוכח של 5 שנות עבודה לפחות בשוק הישראלי.</b>		



---

## שירות בתי הסוהר

### הפריט יסופק עם:

#### סט רגליים

רגליים קצרות, ניתנות לכיוונון, כל אחת עם נעל פלסטית נגד החלקה.



## שירות בתי הסוהר

כמות: 1	מחבת טיגון-עמוק רציף	פריט מספר: BUY-65
מידות בס"מ: אורך - 164 רוחב - 90 גובה - 90		
		
התמונה להמחשה בלבד – ראה טקסט לפרטים		
ייעוד:	מחבת רציף לטיגון עמוק.	
אנרגיה:	תלת-פאזי, 40 ק"ו.	
תפוקה:	330 שניצלים עוף (גודל: 100-120 ג') בשעה.	
כולל:	<p>אגן טיגון בתכולה של 85 ליטר שמן, עם אזור קר (Cold zone) בתחתית ללכידת פסולת; מיכל שמן מובנה עם מסנן ומשאבת מיחזור; מסוע המופעל ע"י מנוע באמצעות גלגלי שיניים, ניתן להטייה אוטומטית לצורך ניקוי ותחזוקה; עם התקן תרמוסטטי לעצירה אוטומטית של המסוע במצב של נפילת טמפרטורה מתחת ל- 65°C; גופי חימום חשמליים מובנים בתחתית אגן הטיגון, מיועדים לעבודה בטמפ. שבין 120°C - 195°C; משפך הזנה הניתן להסרה והרכבה מהירה; לוח פיקוד המאפשר תכנות של מהירות המסוע, עם לחצני הפעלה/עצירה, בקרים תרמוסטטיים של טמפרטורת השמן, תצוגה דיגיטלית של טמפרטורה (מטרה וזמן אמת במקביל) והטיית המסוע; טרמוסטט בטיחות למניעת חימום יתר; דלתות גישה למיכל השמן וברז לריקון מהיר; מכסים לאגן הטיגון עם ידיות מבודדות.</p>	
מבנה:	<p>גופי החימום עשויים פלדת אינקולוי (Incoloy); כל חלקי המתכת עשויים מפלב"מ 304 בגימור של "ליטוש מבריק" – המחבת והמכסה בדופן כפולה ומבודדת; המסוע בנוי מרשת פלב"מ; כל החלקים האחרים עשויים פלסטיק קשיח המאושר לשימוש במפעלי מזון; ידיות הרמת המכסה מבודדות לחום; מבודד לחלוטין כלפי חוץ.</p>	
המכשיר יסופק עם תגית מתכת, אשר תותקן בצורה גלויה ומאובטחת, עליה יצויין תאריך אספקתו.		
המכשיר יהיה עם ניסיון מוכח של 5 שנות עבודה לפחות בשוק הישראלי.		



## שירות בתי הסוהר

כמות: 1	מכונת קוביות קרח 70 ק"ג עם אחסון מובנה	פריט מספר: BUY-68
מידות בס"מ : אורך - 68 רוחב - 51 גובה - 101		
<div data-bbox="1166 506 1490 940" data-label="Image"></div> <p data-bbox="623 919 1146 953" style="text-align: center;">התמונה להמחשה בלבד – ראה טקסט לפרטים</p>		
	ייצור קוביות קרח ואחסוןם בטמפרטורה רציפה של $+4^{\circ}\text{C}$ .	<b>ייעוד:</b>
	תפוקה נומינלית – 70 ק"ג ביום (בתנאים אופטימליים); תפוקה אפקטיבית – 65 ק"ג ביום.	<b>תפוקה:</b>
	מערכת קירור מובנית במכונה, עם מעבה הפועל על עקרון "קירור אויר"; גז הקירור - R134a או סוג אחר המוגדר "ידידותי לסביבה"; מערכת הקירור מתוכננת לעבודה רציפה בטמפרטורת סביבה של עד $+43^{\circ}\text{C}$ ; מיכל אחסון לקוביות בתכולה של 27 ק"ג, עם מוצא ניקוז ומשטח מחורר מוגבה, ניתן להוצאה, המבטיח "יובש" של הקוביות; המיכל עם דלתית קדמית רחבה, סבה-על-ציר, להוצאת קוביות; לוח פיקוד עם תרמוסטט אלקטרוני ותצוגת טמפרטורות דיגיטלית.	<b>כולל:</b>
	גוף המכשיר בנוי פלב"מ 304 בדופן כפולה, עם בידוד פוליאוריתן יצוק בהזרקה (כל חומרי הבידוד נטולי CFC ו-HCFC).	<b>מבנה:</b>
<b>המכשיר יסופק עם תגית מתכת, אשר תותקן בצורה גלויה ומאובטחת, עליה יצויין תאריך אספקתו.</b>		
<b>המכשיר יהיה עם ניסיון מוכח של 5 שנות עבודה לפחות בשוק הישראלי.</b>		



## שירות בתי הסוהר

פריט מספר: BUY-69	מכונת קוביות קרח 140 ק"ג עם אחסון מובנה	כמות: 1
מידות בס"מ : אורך - 90 רוחב - 51 גובה - 122		
		
התמונה להמחשה בלבד – ראה טקסט לפרטים		
ייעוד:	ייצור קוביות קרח ואחסונם בטמפרטורה רציפה של $+4^{\circ}\text{C}$ .	
תפוקה:	תפוקה נומינלית – 140 ק"ג ביום (בתנאים אופטימליים).	
כולל:	מערכת קירור מובנית במכונה, עם מעבה הפועל על עקרון "קירור אויר"; גז הקירור - R134a או סוג אחר המוגדר "ידידותי לסביבה"; מערכת הקירור מתוכננת לעבודה רציפה בטמפרטורת סביבה של עד $+43^{\circ}\text{C}$ ; מיכל אחסון לקוביות בתכולה של 45 ק"ג, עם מוצא ניקוז ומשטח מחורר מוגבה, ניתן להוצאה, המבטיח "יובש" של הקוביות; המיכל עם דלתית קדמית רחבה, סבה-על-ציר, להוצאת קוביות; לוח פיקוד עם תרמוסטט אלקטרוני ותצוגת טמפרטורות דיגיטלית.	
מבנה:	גוף המכשיר בנוי פלב"מ 304 בדופן כפולה, עם בידוד פוליאוריתן יצוק בהזרקה (כל חומרי הבידוד נטולי CFC ו-HCFC).	
המכשיר יסופק עם תגית מתכת, אשר תותקן בצורה גלויה ומאובטחת, עליה יצויין תאריך אספקתו.		
המכשיר יהיה עם ניסיון מוכח של 5 שנות עבודה לפחות בשוק הישראלי.		

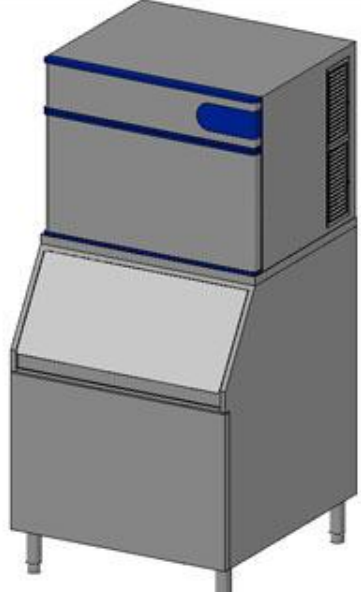

## שירות בתי הסוהר

כמות: 1	מכונת קוביות קרח 320 ק"ג + מיכל 150 ק"ג	פריט מספר: BUY-70
מידות בס"מ : אורך - 77 רוחב - 81 גובה - 164		
 <p data-bbox="584 1081 1104 1123">התמונה להמחשה בלבד – ראה טקסט לפרטים</p>		
	ייצור קוביות קרח ואחסונם בטמפרטורה רציפה של $+4^{\circ}\text{C}$ .	<b>ייעוד:</b>
	תפוקה נומינלית – 320 ק"ג ביום (בתנאים אופטימליים); תפוקה אפקטיבית – 270 ק"ג לפחות ביום.	<b>תפוקה:</b>
	<p data-bbox="633 1207 1282 1270"><b>כולל:</b> מכונה לייצור קוביות ומיכל לאחסונם – מורכבים זו מעל זה. המכונה:</p> <ul data-bbox="389 1270 1282 1659" style="list-style-type: none"> <li>• עם מערכת קירור מובנית, עם מעבה הפועל על עקרון "קירור אויר"</li> <li>• עם לוח פיקוד בעל תרמוסטט אלקטרוני ותצוגת טמפרטורות דיגיטלית</li> <li>• גז הקירור - R 404a או סוג אחר המוגדר "ידידותי לסביבה"</li> <li>• מערכת הקירור מתוכננת לעבודה רציפה בטמפרטורת סביבה של עד <math>+43^{\circ}\text{C}</math></li> <li>• עם פתח תחתון לנפילת קוביות מוכנות אל מיכל האחסון המיכל:</li> <li>• בתכולה של 150 ק"ג</li> <li>• עם מוצא ניקוז ומשטח מחורר מוגבה, ניתן להוצאה, המבטיח "יובש" של הקוביות</li> <li>• עם דלתית קדמית רחבה, סבה-על-ציר, להוצאת קוביות</li> <li>• ניצב על רגליים מתכווננות</li> <li>• יסופקו ויורכבו באתר כיחידה אחת.</li> </ul>	<b>מבנה:</b>
	<p data-bbox="812 1669 1282 1701">גוף המכונה בנוי פלב"מ 304 בדופן כפולה;</p> <p data-bbox="698 1701 1282 1732">המיכל – בנוי בדופן כפולה, בגימור חיצוני של פלב"מ;</p> <p data-bbox="259 1732 1282 1795">המכונה והמיכל עם בידוד פוליאוריתן יצוק בהזרקה (כל חומרי הבידוד נטולי CFC ו-HCFC); כל החלקים הפלסטיים עשויים פלסטיק קשיח המאושר לשימוש במפעלי מזון.</p>	
<b>המכשיר יסופק עם תגית מתכת, אשר תותקן בצורה גלויה ומאובטחת, עליה יצוין תאריך אספקתו.</b>		
<b>המכשיר יהיה עם ניסיון מוכח של 5 שנות עבודה לפחות בשוק הישראלי.</b>		



---

**שירות בתי הסוהר**

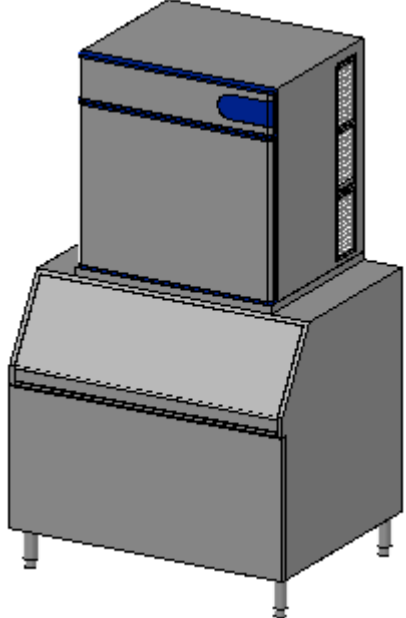

## שירות בתי הסוהר

כמות: 1	מכונת קוביות קרח 400 ק"ג + מיכל 200 ק"ג	פריט מספר: BUY-71
מידות בס"מ : אורך - 108 רוחב - 81 גובה - 178		
 <p data-bbox="553 1100 1073 1129" style="text-align: center;"><i>התמונה להמחשה בלבד – ראה טקסט לפרטים</i></p>		
	ייצור קוביות קרח ואחסונם בטמפרטורה רציפה של $+4^{\circ}\text{C}$ .	<b>ייעוד:</b>
	תפוקה נומינלית – 480 ק"ג ביום (בתנאים אופטימליים); תפוקה אפקטיבית – 430 ק"ג לפחות ביום.	<b>תפוקה:</b>
	<p data-bbox="643 1226 1154 1289">מכונה לייצור קוביות ומיכל לאחסונם – מורכבים זו מעל זה. המכונה:</p> <ul style="list-style-type: none"> <li>• עם מערכת קירור מובנית, עם מעבה הפועל על עקרון "קירור אויר"</li> <li>• עם לוח פיקוד בעל תרמוסטט אלקטרוני ותצוגת טמפרטורות דיגיטלית</li> <li>• גז הקירור - R 404a או סוג אחר המוגדר "ידידותי לסביבה"</li> <li>• מערכת הקירור מתוכננת לעבודה רציפה בטמפרטורת סביבה של עד <math>+43^{\circ}\text{C}</math></li> <li>• עם פתח תחתון לנפילת קוביות מוכנות אל מיכל האחסון המיכל:</li> <li>• בתכולה של 200 ק"ג</li> <li>• עם מוצא ניקוז ומשטח מחורר מוגבה, ניתן להוצאה, המבטיח "יובש" של הקוביות</li> <li>• עם דלתית קדמית רחבה, סבה-על-ציר, להוצאת קוביות</li> <li>• ניצב על רגליים מתכווננות</li> </ul> <p data-bbox="906 1646 1154 1675">יסופקו ויורכבו באתר כיחידה אחת.</p>	<b>כולל:</b>
	<p data-bbox="818 1682 1154 1711">גוף המכונה בנוי פלב"מ 304 בדופן כפולה;</p> <p data-bbox="708 1711 1154 1743">המיכל – בנוי בדופן כפולה, בגימור חיצוני של פלב"מ;</p> <p data-bbox="272 1743 1154 1772">המכונה והמיכל עם בידוד פוליאוריתן יצוק בהזרקה (כל חומרי הבידוד נטולי CFC ו-HCFC);</p> <p data-bbox="444 1772 1154 1818">כל החלקים הפלסטיים עשויים פלסטיק קשיח המאושר לשימוש במפעלי מזון.</p>	<b>מבנה:</b>
<b>המכשיר יסופק עם תגית מתכת, אשר תותקן בצורה גלויה ומאובטחת, עליה יצוין תאריך אספקתו.</b>		



---

## שירות בתי הסוהר

המכשיר יהיה עם ניסיון מוכח של 5 שנות עבודה לפחות בשוק הישראלי.



## שירות בתי הסוהר

כמות: 1	מכונה למים קרים וסודה 200 כוס/שעה	פריט מספר: BUY-72
מידות בס"מ: אורך - 34 רוחב - 34 גובה - 60		
		
<i>התמונה להמחשה בלבד – ראה טקסט לפרטים</i>		
ייעוד:	מיועד לספק לפחות 200 כוסות מים ו/או סודה בשעה – בטמפרטורה של עד 10°C -במזיגה רצופה; מיועד לעבודה בטמפרטורת סביבה של עד 40°C .	
אנרגיה:	חד-פאזי, 0.2 כ"ס	
כולל:	מיכל המכיל נחשון קירור, ליצירת בנק קרח של 7 ק"ג; משאבת מים עם מנוע בהספק של 1/5 כ"ס לכל הפחות; מיכל מים מובנה בתכולה של 15 ליטר; מנוע בחישה לשמירת טמפרטורת המים; מדחס קירור הפועל עם גז ידידותי לסביבה.	
מבנה:	קופסת המכשיר עשויה בשלמות מפלב"מ; מיכל המים מבודד בפוליאוריתן מוקצף.	
ציוד נילוה סטנדרטי:	מסנן מים – כולל מסנן פחם פעיל – שיורכב על ברז כניסת המים; וסת לעבודה עם בלון CO <sup>2</sup> (בלון – ע"י אחרים); כל הצנרת והמחברים להתחברות אל ברז/י אספקת המשקאות.	
המכשיר יסופק עם תגית מתכת, אשר תותקן בצורה גלויה ומאובטחת, עליה יצויין תאריך אספקתו.		
המכשיר יהיה עם ניסיון מוכח של 5 שנות עבודה לפחות בשוק הישראלי.		

## הצעת המחיר תכלול גם את הפריטים הבאים :

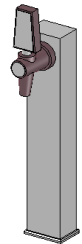
כמות: 2	ברז מזיגה למים קרים וסודה
מידות בס"מ: אורך - רוחב - גובה - 30	
	
<i>התמונה להמחשה בלבד – ראה טקסט לפרטים</i>	



## שירות בתי הסוהר

מזיגה של משקאות בשרות עצמי.	<b>ייעוד:</b>
עמוד עשוי פלב"מ, המתחבר אל משטח הדלפק (בתיאום עם היצרן); ברז לחיצה דו-תכליתי (מיועד למזיגה לכוסות וקנקנים).	<b>כולל:</b>
כל חלקי המתכת עשויים בשלמות מפלב"מ; חלקי הפלסטיק עשויים מפלסטיק קשיח המאושר לשימוש במפעלי מזון.	<b>מבנה:</b>



## שירות בתי הסוהר

כמות: 1	מכונה למים קרים וסודה 400 כוס/שעה	פריט מספר: BUY-73
מידות בס"מ: אורך - 40 רוחב - 60 גובה - 52		
		
התמונה להמחשה בלבד – ראה טקסט לפרטים		
ייעוד:	מיועד לספק לפחות 400 כוסות מים ו/או סודה בשעה – בטמפרטורה של עד $10^{\circ}\text{C}$ במזיגה רצופה; מיועד לעבודה בטמפרטורת סביבה של עד $43^{\circ}\text{C}$ .	
אנרגיה:	חד-פאזי, 0.3 כ"ס	
כולל:	מיכל המכיל נחשון קירור, ליצירת בנק קרח של 15 ק"ג; מיכל מים מבודד בתכולה של 30 ליטר; משאבת מים עם מנוע בהספק של 1/5 כ"ס לכל הפחות; מדחס קירור הפועל עם גז ידידותי לסביבה; מנוע בחישה לשמירת טמפרטורת המים.	
מבנה:	קופסת המכשיר עשויה בשלמות מפלב"מ; מיכל המים מבודד בפוליאוריתן מוקצף.	
ציוד נילווה סטנדרטי:	מסנן מים – כולל מסנן פחם פעיל – שיורכב על ברז כניסת המים; וסת לעבודה עם בלון $\text{CO}_2$ (בלון – ע"י אחרים); כל הצנרת והמחברים להתחברות אל ברז/י אספקת המשקאות; ההצעה תכלול צנרת עד מרחק של 3 מטר – צנרת נוספת שתידרש תתומחר לפי המקובל בשוק.	
המכשיר יסופק עם תגית מתכת, אשר תותקן בצורה גלויה ומאובטחת, עליה יצויין תאריך אספקתו.		
המכשיר יהיה עם ניסיון מוכח של 5 שנות עבודה לפחות בשוק הישראלי.		

### הצעת המחיר תכלול גם את הפריטים הבאים:

כמות: 2	ברז מזיגה למים קרים וסודה
מידות בס"מ: אורך - רוחב - גובה - 30	

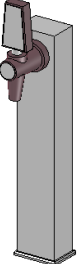

## שירות בתי הסוהר

	
<b>התמונה להמחשה בלבד – ראה טקסט לפרטים</b>	
<b>ייעוד:</b>	מזיגה של משקאות בשרות עצמי.
<b>כולל:</b>	עמוד עשוי פלב"מ, המתחבר אל משטח הדלפק (בתיאום עם היצרן); ברז לחיצה דו-תכליתי (מיועד למזיגה לכוסות וקנקנים).
<b>מבנה:</b>	כל חלקי המתכת עשויים בשלמות מפלב"מ; חלקי הפלסטיק עשויים מפלסטיק קשיח המאושר לשימוש במפעלי מזון.



## שירות בתי הסוהר

כמות: 1	מכונה למים קרים וסודה 700 כוס/שעה	פריט מספר: BUY-74
מידות בס"מ: אורך - 44 רוחב - 65 גובה - 52		
		
<i>התמונה להמחשה בלבד – ראה טקסט לפרטים</i>		
<b>ייעוד:</b>	מיועד לספק לפחות 700 כוסות מים ו/או סודה בשעה – בטמפרטורה של עד 10°C- במזיגה רצופה; מיועד לעבודה בטמפרטורת סביבה של עד 43°C.	
<b>אנרגיה:</b>	חד-פאזי, 0.5 כ"ס	
<b>כולל:</b>	מיכל המכיל נחשון קירור, ליצירת בנק קרח של 25 ק"ג; מיכל מים מבודד בתכולה של 50 ליטר; משאבת מים עם מנוע בהספק של 1/4 כ"ס לכל הפחות; מדחס קירור הפועל עם גז ידידותי לסביבה; מנוע בחישה לשמירת טמפרטורת המים.	
<b>מבנה:</b>	קופסת המכשיר עשויה בשלמות מפלב"מ; מיכל המים מבודד בפוליאוריתן מוקצף.	
<b>ציוד נילווה סטנדרטי:</b>	מסנן מים – כולל מסנן פחם פעיל – שיורכב על ברז כניסת המים; וסת לעבודה עם בלון CO <sup>2</sup> (בלון – ע"י אחרים); כל הצנרת והמחברים להתחברות אל ברז/י אספקת המשקאות בדלפק; ההצעה תכלול צנרת עד מרחק של 3 מטר – צנרת נוספת שתידרש תתומחר לפי המקובל בשוק.	
<b>המכשיר יסופק עם תגית מתכת, אשר תותקן בצורה גלויה ומאובטחת, עליה יצויין תאריך אספקתו.</b>		
<b>המכשיר יהיה עם ניסיון מוכח של 5 שנות עבודה לפחות בשוק הישראלי.</b>		

### הצעת המחיר תכלול גם את הפריטים הבאים :

כמות : 2	ברז מזיגה למים קרים וסודה
מידות בס"מ: אורך - רוחב - גובה - 30	



## שירות בתי הסוהר

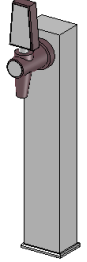

התמונה להמחשה בלבד – ראה טקסט לפרטים

מזיגה של משקאות בשרות עצמי.	<b>ייעוד:</b>
עמוד עשוי פלב"מ, המתחבר אל משטח הדלפק (בתיאום עם היצרן); ברז לחיצה דו-תכליתי (מיועד למזיגה לכוסות וקנקנים).	<b>כולל:</b>
כל חלקי המתכת עשויים בשלמות מפלב"מ; חלקי הפלסטיק עשויים מפלסטיק קשיח המאושר לשימוש במפעלי מזון.	<b>מבנה:</b>

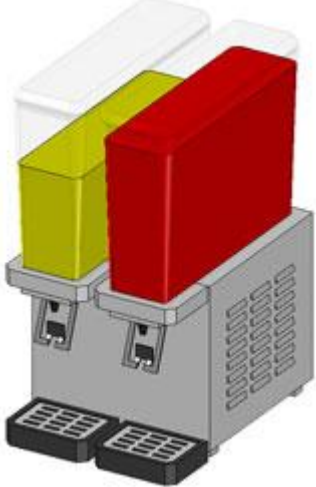

## שירות בתי הסוהר

כמות: 1	קולחן משקאות שני מיכלים	פריט מספר: BUY-75
מידות בס"מ : אורך - 36 רוחב - 47 גובה - 62		
 <p data-bbox="639 972 1159 1003">התמונה להמחשה בלבד – ראה טקסט לפרטים</p>		
	תצוגה מקוררת ומזיגה של משקאות מקוררים.	<b>ייעוד:</b>
	<b>חד-פאזי</b>	<b>אנרגיה:</b>
	שני מיכלים בתכולה נומינלית של 12 ליטר משקה כ"א.	<b>תכולה:</b>
	מיכלים שקופים, כ"א עם מכסה עליון ניתן להסרה ועם ברז מזיגה בחזיתו; מערכת קירור מובנית, מקוררת באוויר, עם מדחס סגור הרמטית; כל מיכל עם להבי בחישה למניעת הצטברות קרח; הפעלה/כיבוי באמצעות מפסק; אגני טפטוף ניתנים לפירוק והרכבה מהירה; רגליות קצרות נגד החלקה.	<b>כולל:</b>
	כל חלקי המתכת בנויים בשלמות מפלב"מ; המיכל בנוי מזכוכית עמידה בפני ניפוץ; לחילופין: מחומר פלסטי שקוף קשיח המאושר לשימוש במפעלי מזון; כל החלקים האחרים - מחומרים פלסטיים המאושרים לשימוש במפעלי מזון.	<b>מבנה:</b>
<b>המכשיר יסופק עם תגית מתכת, אשר תותקן בצורה גלויה ומאובטחת, עליה יצוין תאריך אספקתו.</b>		
<b>המכשיר יהיה עם ניסיון מוכח של 5 שנות עבודה לפחות בשוק הישראלי.</b>		

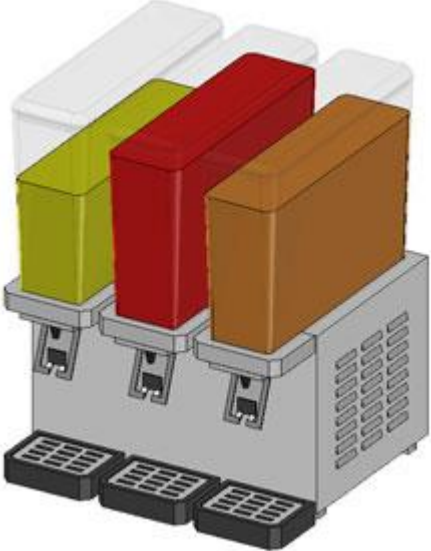

## שירות בתי הסוהר

כמות: 1	קולחן משקאות שלושה מיכלים	פריט מספר: BUY-76
מידות בס"מ : אורך - 54 רוחב - 47 גובה - 62		
 <p data-bbox="521 1031 1045 1062">התמונה להמחשה בלבד – ראה טקסט לפרטים</p>		
	תצוגה מקוררת ומזיגה של משקאות מקוררים.	ייעוד:
	חד-פאזי	אנרגיה:
	שני מיכלים בתכולה נומינלית של 12 ליטר משקה כ"א.	תכולה:
	מיכלים שקופים, כ"א עם מכסה עליון ניתן להסרה ועם ברז מזיגה בחזיתו; מערכת קירור מובנית, מקוררת באוויר, עם מדחס סגור הרמטית; כל מיכל עם להבי בחישה למניעת הצטברות קרח; הפעלה/כיבוי באמצעות מפסק; אגני טפטוף ניתנים לפירוק והרכבה מהירה; רגליות קצרות נגד החלקה.	כולל:
	כל חלקי המתכת בנויים בשלמות מפלב"מ; המיכל בנוי מזכוכית עמידה בפני ניפוץ; לחילופין: מחומר פלסטי שקוף קשיח המאושר לשימוש במפעלי מזון; כל החלקים האחרים - מחומרים פלסטיים המאושרים לשימוש במפעלי מזון.	מבנה:
<b>המכשיר יסופק עם תגית מתכת, אשר תותקן בצורה גלויה ומאובטחת, עליה יצויין תאריך אספקתו.</b>		
<b>המכשיר יהיה עם ניסיון מוכח של 5 שנות עבודה לפחות בשוק הישראלי.</b>		

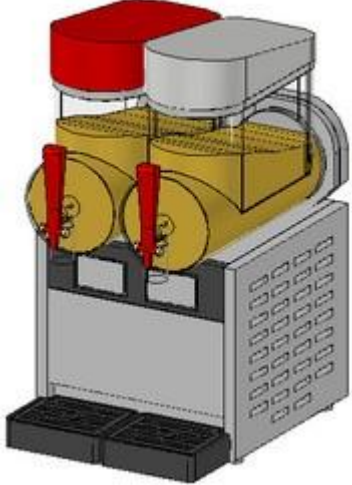

## שירות בתי הסוהר

כמות: 1	מכונת ברד 2 מיכלי 10 ליטר	פריט מספר: BUY-77
מידות בס"מ : אורך - 36 רוחב - 47 גובה - 69		
 <p data-bbox="607 974 1127 1003">התמונה להמחשה בלבד – ראה טקסט לפרטים</p>		
	ייצור ומזיגה של משקאות קפואים (גרניטור).	<b>ייעוד:</b>
	<b>חד-פאזי</b>	<b>אנרגיה:</b>
	שני מיכלים בתכולה נומינלית של 10 ליטר משקה כ"א.	<b>תכולה:</b>
	מיכלים שקופים, כ"א עם מכסה עליון ניתן להסרה ועם ברז מזיגה בחזיתו; מערכת קירור מובנית, מקוררת באוויר, עם מדחס סגור הרמטית; בוחש מגנטי; לוח פיקוד עם תצוגה דיגיטלית; אגן טפטוף עצמאי, ניתן להוצאה; רגליות קצרות נגד החלקה.	<b>כולל:</b>
	כל חלקי המתכת בנויים בשלמות מפלב"מ; המיכל בנוי מפוליקרבונט בלתי שביר; כל החלקים האחרים - מחומרים פלסטיים המאושרים לשימוש במפעלי מזון.	<b>מבנה:</b>
<b>המכשיר יסופק עם תגית מתכת, אשר תותקן בצורה גלויה ומאובטחת, עליה יצוין תאריך אספקתו.</b>		
<b>המכשיר יהיה עם ניסיון מוכח של 5 שנות עבודה לפחות בשוק הישראלי.</b>		

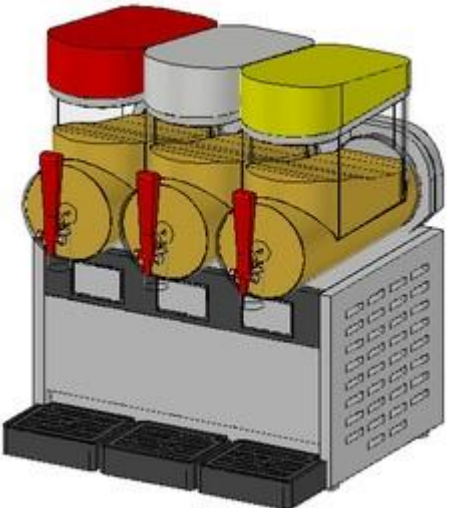

## שירות בתי הסוהר

כמות: 1	מכונת ברד 3 מיכלי 10 ליטר	פריט מספר: BUY-78
מידות בס"מ: אורך - 54 רוחב - 47 גובה - 69		
		
התמונה להמחשה בלבד – ראה טקסט לפרטים		
ייעוד:	ייצור ומזיגה של משקאות קפואים (גרניטור).	
אנרגיה:	חד-פאזי	
תכולה:	שני מיכלים בתכולה נומינלית של 10 ליטר משקה כ"א.	
כולל:	מיכלים שקופים, כ"א עם מכסה עליון ניתן להסרה ועם ברז מזיגה בחזיתו; מערכת קירור מובנית, מקוררת באוויר, עם מדחס סגור הרמטית; בוחש מגנטי; לוח פיקוד עם תצוגה דיגיטלית; אגן טפטוף עצמאי, ניתן להוצאה; רגליות קצרות נגד החלקה.	
מבנה:	כל חלקי המתכת בנויים בשלמות מפלב"מ; המיכל בנוי מפוליקרבונט בלתי שביר; כל החלקים האחרים - מחומרים פלסטיים המאושרים לשימוש במפעלי מזון.	
המכשיר יסופק עם תגית מתכת, אשר תותקן בצורה גלויה ומאובטחת, עליה יצוין תאריך אספקתו.		
המכשיר יהיה עם ניסיון מוכח של 5 שנות עבודה לפחות בשוק הישראלי.		



## שירות בתי הסוהר

כמות: 1	מיחם שבתי 25 ליטר	פריט מספר: BUY-79
מידות בס"מ: אורך - 51 רוחב - 39 גובה - 54		
		
<i>התמונה להמחשה בלבד – ראה טקסט לפרטים</i>		
ייעוד:	הרתחה, שמירה בחימום ומזיגה של מים רותחים – מתאים לעבודה אוטומטית בשבת ובחול.	
אנרגיה:	חד-פאזי, 3 ק"ו	
תפוקה:	לפחות 150 כוס/שעה באספקה רציפה.	
כולל:	<p>קופסה המכילה שני מיכלים – אחד להרתחת מים, והשני לאגירה ושמירה בחימום; במצב שבת: כניסת מים אוטומטית למיכל ההרתחה (ללא קשר למיכל האגירה), גלישת מים רתוחים למיכל האגירה (במצב בו מיכל האגירה מלא, העודפים יגלשו לביוב);</p> <p>שעון שבת יומי/שבועי להעברה אוטומטית של המיחם למצב עבודה "שבת";</p> <p>נורת אינדיקטור בחזית המיחם למצב "שבת";</p> <p>חיבור ישיר לרשת המים;</p> <p>מכסה עליון מבודד ואטום לפליטת אדים;</p> <p>פיקוד אלקטרוני לשמירת המים במיכל האגירה בטמפרטורה קבועה של לא-פחות מ-95°C+;</p> <p>מנגנון לניתוק אוטומטי של החימום במצב של חוסר מים;</p> <p>ברז מזיגה קדמי קפיצי;</p> <p>מד גובה מים בחזית המיחם.</p> <p>המיחם מותאם להנחיות המכונים הטכנולוגיים ההלכתיים בכל הנוגע לעבודה בשבת ומועד.</p>	
מבנה:	<p>גוף המיחם בנוי מפלב"מ 304 בדופן כפולה;</p> <p>המיכלים הפנימיים והמכסה העליון בנויים מפלב"מ 316;</p> <p>גופי החימום עשויים פלב"מ;</p> <p>חלקי הפלסטיק עשויים מפלסטיק קשיח המאושר לשימוש במפעלי מזון.</p>	
<b>המכשיר יסופק עם תגית מתכת, אשר תותקן בצורה גלויה ומאובטחת, עליה יצוין תאריך אספקתו.</b>		
<b>המכשיר יהיה עם ניסיון מוכח של 5 שנות עבודה לפחות בשוק הישראלי.</b>		

**הפריט יסופק עם:**



---

## שירות בתי הסוהר

### פיקוד להפעלה בשבת

מיועד לאפשר עבודה אוטומטית של המכשיר – ללא השפעת אדם על המערכת החשמלית; מותאם להנחיות "המכונים הטכנולוגיים ההלכתיים" (עם **אישור בכתב** ממכון "צומת" בראשות הרב רוזן או "המכון הטכנולוגי-הלכתי" בראשות הרב הלפרין); המכשיר יסופק עם התקן נעילה שקוף (כולל מנעול ומפתחות) אשר ימנע שימוש בלוח הפיקוד הרגיל בשבת וחג.



## שירות בתי הסוהר

כמות: 1	מיחם שבתי 60 ליטר	פריט מספר: BUY-80
מידות בס"מ : אורך - 62 רוחב - 50 גובה - 72		
 <p data-bbox="609 919 1130 951">התמונה להמחשה בלבד – ראה טקסט לפרטים</p>		
ייעוד:	הרתחה, שמירה בחימום ומזיגה של מים רותחים – מתאים לעבודה אוטומטית בשבת ובחול.	
אנרגיה:	תלת-פאזי, 6.5 ק"ו	
תפוקה:	לפחות 300 כוס/שעה באספקה רציפה.	
כולל:	<p>קופסה המכילה שני מיכלים – אחד להרתחת מים, והשני לאגירה ושמירה בחימום; במצב שבת: כניסת מים אוטומטית למיכל ההרתחה (לא קשר למיכל האגירה), גלישת מים רתוחים למיכל האגירה (במצב בו מיכל האגירה מלא, העודפים יגלשו לביוב);</p> <p>שעון שבת יומי/שבועי להעברה אוטומטית של המיחם למצב עבודה "שבת";</p> <p>נורת אינדיקטור בחזית המיחם למצב "שבת";</p> <p>חיבור ישיר לרשת המים;</p> <p>מכסה עליון מבודד ואטום לפליטת אדים;</p> <p>פיקוד אלקטרוני לשמירת המים במיכל האגירה בטמפרטורה קבועה של לא-פחות מ-95°C+;</p> <p>מנגנון לניתוק אוטומטי של החימום במצב של חוסר מים;</p> <p>שני ברזי מזיגה קפיציים קדמיים;</p> <p>מד גובה מים בחזית המיחם.</p> <p>המיחם מותאם להנחיות המכונים הטכנולוגיים ההלכתיים בכל הנוגע לעבודה בשבת ומועד.</p>	
מבנה:	<p>גוף המיחם בנוי מפלב"מ 304 בדופן כפולה;</p> <p>המיכלים הפנימיים והמכסה העליון בנויים מפלב"מ 316;</p> <p>גופי החימום עשויים פלב"מ;</p> <p>חלקי הפלסטיק עשויים מפלסטיק קשיח המאושר לשימוש במפעלי מזון.</p>	
המכשיר יסופק עם תגית מתכת, אשר תותקן בצורה גלויה ומאובטחת, עליה יצוין תאריך אספקתו.		
המכשיר יהיה עם ניסיון מוכח של 5 שנות עבודה לפחות בשוק הישראלי.		

### הפריט יסופק עם:



---

## שירות בתי הסוהר

### פיקוד להפעלה בשבת

מיועד לאפשר עבודה אוטומטית של המכשיר – ללא השפעת אדם על המערכת החשמלית; מותאם להנחיות "המכונים הטכנולוגיים ההלכתיים" (עם **אישור בכתב** ממכון "צומת" בראשות הרב רוזן או "המכון הטכנולוגי-הלכתי" בראשות הרב הלפרין); המכשיר יסופק עם התקן נעילה שקוף (כולל מנעול ומפתחות) אשר ימנע שימוש בלוח הפיקוד הרגיל בשבת וחג.

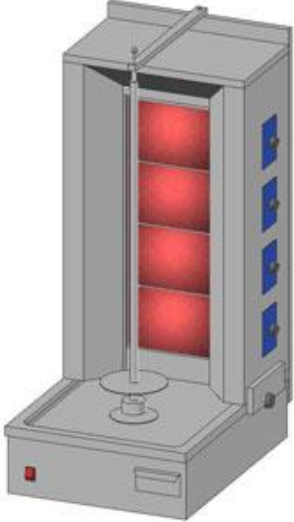

## שירות בתי הסוהר

כמות: 1	גריל חשמל לשווארמה	פריט מספר: BUY-81
מידות בס"מ: אורך - 51 רוחב - 67 גובה - 102		
		
התמונה להמחשה בלבד – ראה טקסט לפרטים!		
ייעוד:	צלייה סיבובית (Gyro) של גוש בשר המורכב על שיפוד אנכי מסתובב;	
אנרגיה:	תלת-פאזי, 6.5 ק"ו	
כולל:	קופסא פתוחה לפנים, עם שיפוד מרכזי – ניתן להוצאה והרכבה מהירה – לסיבוב הבשר; השיפוד מסתובב באמצעות מנוע חשמלי 2 סל"ד; 4 גופי חימום הלוגנים אחוריים, כ"א עם פיקוד נפרד; גופי החימום סגורים ע"י זכוכית קראמית; המיכלול האחורי – הכולל את גופי החימום – ניתן להזזה קדימה ואחורה, להתאמה לעובי גוש הבשר; משטח תחתון שקוע, מנוקז אל מגרה נשלפת-לפנים המיועדת לקליטת טפטופים ושאריות בשר; מעמד יציב.	
מבנה:	כל מערכות הפיקוד והבקרה מוגנות מפני מכות ומפני התזת שומנים; כל חלקי המתכת עשויים פלב"מ 304, בגימור חיצוני של "ליטוש מבריק"; זכוכית קראמית – חסינה לחום ואש ועמידה בפני ניפוץ; כל החלקים הפלסטיים עשויים פלסטיק קשיח המאושר לשימוש במפעלי מזון.	
המכשיר יסופק עם תגית מתכת, אשר תותקן בצורה גלויה ומאובטחת, עליה יצוין תאריך אספקתו.		
המכשיר יהיה עם ניסיון מוכח של 5 שנות עבודה לפחות בשוק הישראלי.		

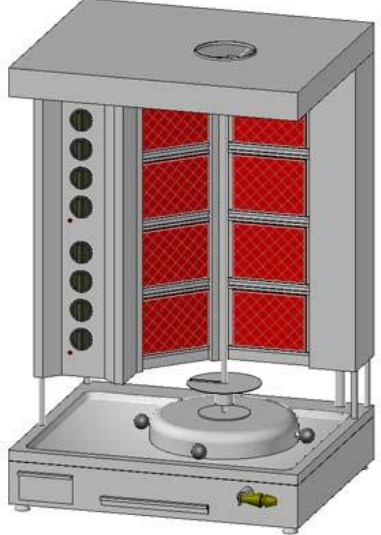

## שירות בתי הסוהר

כמות: 1	גריל גז לשווארמה	פריט מספר: BUY-83
מידות בס"מ : אורך - 81 רוחב - 70 גובה - 124		
 <p data-bbox="565 1014 1089 1045"><i>התמונה להמחשה בלבד – ראה טקסט לפרטים!</i></p>		
	צלייה סיבובית (Gyro) של גוש בשר המורכב על שיפוד אנכי מסתובב.	<b>ייעוד:</b>
	<b>3200 קילו-קלוריות/גז/שעה, חד-פאזי</b> מותאם לעבודה עם גז פחמימני מעובה ("גז בישול") – עם אופציה להסבה לשימוש בגז טבעי.	<b>אנרגיה:</b>
	קופסא פתוחה לפני, עם מוט מרכזי (שיפוד) – ניתן להוצאה והרכבה מהירה – לסיבוב הבשר; השיפוד מסתובב באמצעות מנוע חשמלי 2 סל"ד (עם אפשרות לסיבוב ידני); קערה לאיסוף שמן בבסיס השיפוד; 8 מבערי גז אחוריים – כ"א עם רשת הגנה ועם ברז שליטה נפרד; פאנל ברזי השליטה שקוע ומוגן מפני חום ומכות; ברזי בטחון טרמוקפל; ידית מבודדת להזזת השיפוד; משטח תחתון שקוע לקליטת טפטופים ושאריות בשר, המתנקז אל מגרות איסוף; מעמד יציב.	<b>כולל:</b>
	כל מערכות הפיקוד והבקרה מוגנות מפני מכות ומפני התזת שומנים; כל חלקי המתכת עשויים פלב"מ 304, בגימור חיצוני של "ליטוש מבריק"; כל החלקים הפלסטיים עשויים פלסטיק קשיח המאושר לשימוש במפעלי מזון.	<b>מבנה:</b>
<b>המכשיר יסופק עם תגית מתכת, אשר תותקן בצורה גלויה ומאובטחת, עליה יצוין תאריך אספקתו.</b>		
<b>המכשיר יהיה עם ניסיון מוכח של 5 שנות עבודה לפחות בשוק הישראלי.</b>		



## שירות בתי הסוהר

כמות: 1	מרכך מים 230 ליטר/שעה	פריט מספר: BUY-86
	גובה - 64 רוחב - 26 אורך - 50	מידות בס"מ :
	אספקה רציפה של מי רשת שעברו טיפול לסילוק אבנית, בפעולה אוטומטית.	
	230 ליטר/שעה בספיקה רגילה – 450 ליטר/שעה בזמני שיא; ספיקה של 2000 ליטר בין רענונים.	
	מיכל תמלחת בתכולה של 11 ליטר לפחות; מיכל המכיל שרף לספיחת יוני סידן ומגנזיום (אבנית); בקר אלקטרומכני המודד את כמות המים ומבצע רענון אוטומטי של השרף לפי הצורך – ובשעה בה אין צריכה בלבד; שסתום בטיחות למיכל התמלחת; כל החיבורים הנדרשים לקבלת מים מהרשת ולהוצאת מים רכים לצרכנים.	
<b>המכשיר יסופק עם תגית מתכת, אשר תותקן בצורה גלויה ומאובטחת, עליה יצוין תאריך אספקתו.</b>		
<b>המכשיר יהיה עם ניסיון מוכח של 5 שנות עבודה לפחות בשוק הישראלי.</b>		

כמות: 1	מרכך מים 700 ליטר/שעה	פריט מספר: BUY-87
	גובה - 130 רוחב - 38 אורך - 56	מידות בס"מ :
	אספקה רציפה של מי רשת שעברו טיפול לסילוק אבנית, בפעולה אוטומטית.	
	700 ליטר/שעה בספיקה רגילה – 1350 ליטר/שעה בזמני שיא.	
	מיכל תמלחת בתכולה של 70 ליטר לפחות; 2 מיכלים המכילים שרף לספיחת יוני סידן ומגנזיום (אבנית) – אחד לאספקת מים רציפה והשני לרענון והמתנה; בקר אלקטרומכני המודד את כמות המים ומבצע רענון אוטומטי של השרף לפי הצורך – ובשעה בה אין צריכה בלבד; שסתום בטיחות למיכל התמלחת; כל החיבורים הנדרשים לקבלת מים מהרשת ולהוצאת מים רכים לצרכנים.	
<b>המכשיר יסופק עם תגית מתכת, אשר תותקן בצורה גלויה ומאובטחת, עליה יצוין תאריך אספקתו.</b>		
<b>המכשיר יהיה עם ניסיון מוכח של 5 שנות עבודה לפחות בשוק הישראלי.</b>		

כמות: 1	מרכך מים 900 ליטר/שעה	פריט מספר: BUY-88
	גובה - 130 רוחב - 38 אורך - 59	מידות בס"מ :
	אספקה רציפה של מי רשת שעברו טיפול לסילוק אבנית, בפעולה אוטומטית.	
	900 ליטר/שעה בספיקה רגילה – 1600 ליטר/שעה בזמני שיא.	



## שירות בתי הסוהר

<p>מיכל תמלחת בתכולה של 70 ליטר לפחות; 2 מיכלים המכילים שרף לספיחת יוני סידן ומגנזיום (אבנית) – אחד לאספקת מים רציפה והשני לרענון והמתנה; בקר אלקטרומכני המודד את כמות המים ומבצע רענון אוטומטי של השרף לפי הצורך – ובשעה בה אין צריכה בלבד; שסתום בטיחות למיכל התמלחת; כל החיבורים הנדרשים לקבלת מים מהרשת ולהוצאת מים רכים לצרכנים.</p>	<p><b>כולל:</b></p>
<p><b>המכשיר יסופק עם תגית מתכת, אשר תותקן בצורה גלויה ומאובטחת, עליה יצויין תאריך אספקתו.</b></p>	
<p><b>המכשיר יהיה עם ניסיון מוכח של 5 שנות עבודה לפחות בשוק הישראלי.</b></p>	



## שירות בתי הסוהר

פריט מספר: BUY-89	מרכז מים 1360 ליטר/שעה	כמות: 1
מידות בס"מ : אורך - 64 רוחב - 38 גובה - 155		
ייעוד:	אספקה רציפה של מי רשת שעברו טיפול לסילוק אבנית, בפעולה אוטומטית.	
תפוקה:	1360 ליטר/שעה בספיקה רגילה – 1820 ליטר/שעה בזמני שיא.	
כולל:	מיכל תמלחת בתכולה של 70 ליטר לפחות; 2 מיכלים המכילים שרף לספיחת יוני סידן ומגנזיום (אבנית) – אחד לאספקת מים רציפה והשני לרענון והמתנה; בקר אלקטרומכני המודד את כמות המים ומבצע רענון אוטומטי של השרף לפי הצורך – ובשעה בה אין צריכה בלבד; שסתום בטיחות למיכל התמלחת; כל החיבורים הנדרשים לקבלת מים מהרשת ולהוצאת מים רכים לצרכנים.	
<b>המכשיר יסופק עם תגית מתכת, אשר תותקן בצורה גלויה ומאובטחת, עליה יצויין תאריך אספקתו.</b>		



## שירות בתי הסוהר

כמות: 1	מכונה לשיטה בלחץ	פריט מספר: BUY-92
מידות בס"מ : אורך - 55 רוחב - 92 גובה - 102		
		
התמונה היא להמחשה בלבד - ראה טקסט לפרטים		
ייעוד:	שיטה וניקוי באמצעות מים בלחץ עם דטרגנטים.	
כולל:	מנוע משאבה שקט במיוחד בהספק של 1450 סל"ד, עם 3 בוכנות קראמיות; זרימת מים בלחץ של BAR 205, עם כח שיטה של 5.5 ק"ג; ספיקת מים בשימוש רגיל רציף - 16 ליטר/דקה; מיכל מובנה לדטרגנט, בתכולה של 6 ליטר; מוט ריסוס הכולל ראש שיטה עם הפעלת לחיצה, עם צינור 5/16" באורך 10 מטר; כבל חשמל באורך 5 מטר, עמיד בפני חומצות ושמינים; פיקוד הכולל מתגים להפעלה/ניתוק של המכשיר, עם אינדיקטור רמת שמן במנוע; ידית ארגונומית להובלת המכשיר, עם התקן לתלייה יציבה של מוט הריסוס; זוג גלגלים להסעה וזוג רגליים קדמיות לייצוב.	
מבנה:	שלדת המכשיר עשויה פל"ב"מ 304, צבוע בצבע אפוקסי; כל חלקי הפלסטיק עשויים פלסטיק קשיח המאושר לשימוש במפעלי מזון.	
<b>המכשיר יסופק עם תגית מתכת, אשר תותקן בצורה גלויה ומאובטחת, עליה יצוין תאריך אספקתו.</b>		
<b>המכשיר יהיה עם ניסיון מוכח של 5 שנות עבודה לפחות בשוק הישראלי.</b>		





## שירות בתי הסוהר

כמות: 1	גלגלון עם צנור נשלף 15 מטר ואקדח התזה	פריט מספר: BUY-95
מידות בס"מ : אורך - 12 רוחב - 47 גובה - 50		
 <p data-bbox="695 972 1260 1003">התמונה היא להמחשה בלבד - ראה טקסט לפרטים</p>		
ייעוד:	ישמש כעמדת ניקיון כללי במטבח.	
כולל:	קופסת פלב"מ, בתוכה גליל של צינור פלסטי גמיש "3/8 באורך 15 מטר; בקצה הצינור מותקן מתז לחיצה (ממוקם בחזית, מחוץ לקופסא) המותאם לניקוי תעשייתי; המתז עם זרבובית מתכווננת, המתאימה לזרם מרוכז ובזווית עד 60 מעלות; הצינור נשלף במשיכה ונגלל אוטומטית חזרה עם עזיבתו; גלגלות תרמופלסטיות נגד חיכוך למניעת שחיקת הצינור; הקופסה מתחברת אל מתלה המורכב על הקיר, ומאפשר סיבוב הקופסה בזווית של 180°; הקופסה עם מחבר חיצוני לחיבור מהיר של הצינור אל כניסת מים "1/2"; ברגי פלב"מ ודיבלים להרכבת המיתלה על הקיר.	
מבנה:	כל חלקי המתכת עשויים פלב"מ 304 בגימור של "ליטוש מבריק"; הצינור עשוי גומי המאושר לשימוש עם מים חמים וקרים; כל חלקי הפלסטיק עשויים פלסטיק קשיח המאושר לשימוש במפעלי מזון.	
המכשיר יהיה עם ניסיון מוכח של 5 שנות עבודה לפחות בשוק הישראלי.		



## שירות בתי הסוהר

כמות: 1	מסך אוויר מעל פתח	פריט מספר: BUY-98
	גובה - 23 רוחב - 35 אורך - 102	מידות בס"מ :
		
	מיועד ליצירת חציצה – באמצעות סילון אויר מהיר – בין אזור ממוזג ונקי ללא-ממוזג ו/או נקי פחות, בצורה שתימנע "בריחת" אויר ממוזג ותפחית בצורה משמעותית חדירת לכלוך וחרקים; מתאים לשמירת אויר ממוזג – קר או חם – ולחדרי קירור/הקפאה; מיועד לפתחים בגובה של עד 2.5 מטר.	<b>ייעוד:</b>
	קופסא דקורטיבית עם מנוע ומפוח מובנים, מיועדת להתקנה אופקית (מעל לפתח); עם גריל פיזור ניתן-לכיוונון בתחתית הקופסא; זרימת אויר של 2100 מ"ק/שעה, במהירות שלא תרד מ-3.5 מטר/שניה באזור הרצפה (בהתקנה בגובה של 2.5 מטר); לוח בקרה עם שלוש דרגות מהירות זרימת אויר לפחות; התקנים מובנים להרכבה על קיר + ברגי פלב"מ.	<b>כולל:</b>
	גוף המכשיר עשוי מתכת עמידה נגד קורוזיה, צבועה בצבע אפוקסי; התקני החיבור לקיר עשויים מפלב"מ.	<b>מבנה:</b>
<b>המכשיר יסופק עם תגית מתכת, אשר תותקן בצורה גלויה ומאובטחת, עליה יצויין תאריך אספקתו.</b>		
<b>המכשיר יהיה עם ניסיון מוכח של 5 שנות עבודה לפחות בשוק הישראלי.</b>		

כמות: 1	מסך אוויר מעל פתח	פריט מספר: BUY-99
	גובה - 23 רוחב - 35 אורך - 153	מידות בס"מ :
		
	מיועד ליצירת חציצה – באמצעות סילון אויר מהיר – בין אזור ממוזג ונקי ללא-ממוזג ו/או נקי פחות, בצורה שתימנע "בריחת" אויר ממוזג ותפחית בצורה משמעותית חדירת לכלוך וחרקים; מתאים לשמירת אויר ממוזג – קר או חם – ולחדרי קירור/הקפאה; מיועד לפתחים בגובה של עד 2.5 מטר.	<b>ייעוד:</b>



## שירות בתי הסוהר

<b>כולל:</b>	קופסא דקורטיבית עם מנוע ומפוח מובנים, מיועדת להתקנה אופקית (מעל לפתח); עם גריל פיזור ניתן-לכיוונון בתחתית הקופסא; זרימת אויר של 2100 מ"ק/שעה, במהירות שלא תרד מ-3.5 מטר/שניה באזור הרצפה (בהתקנה בגובה של 2.5 מטר); לוח בקרה עם שלוש דרגות מהירות זרימת אויר לפחות; התקנים מובנים להרכבה על קיר + ברגי פלב"מ.
<b>מבנה:</b>	גוף המכשיר עשוי מתכת עמידה נגד קורוזיה, צבועה בצבע אפוקסי; התקני החיבור לקיר עשויים מפלב"מ.
<b>המכשיר יסופק עם תגית מתכת, אשר תותקן בצורה גלויה ומאובטחת, עליה יצויין תאריך אספקתו.</b>	
<b>המכשיר יהיה עם ניסיון מוכח של 5 שנות עבודה לפחות בשוק הישראלי.</b>	



## שירות בתי הסוהר

כמות: 1	מסך אוויר מעל פתח	פריט מספר: BUY-100
מידות בס"מ : אורך - 196 רוחב - 35 גובה - 23		
		
<b>ייעוד:</b>	מיועד ליצירת חציצה – באמצעות סילון אוויר מהיר – בין אזור ממוזג ונקי ללא-ממוזג ו/או נקי פחות, בצורה שתימנע "בריחת" אוויר ממוזג ותפחית בצורה משמעותית חדירת לכלוך וחרקים; מתאים לשמירת אוויר ממוזג – קר או חם – ולחדרי קירור/הקפאה; מיועד לפתחים בגובה של עד 2.5 מטר.	
<b>כולל:</b>	קופסא דקורטיבית עם מנוע ומפוח מובנים, מיועדת להתקנה אופקית (מעל לפתח); עם גריל פיזור ניתן-לכיוונון בתחתית הקופסא; זרימת אוויר של 2100 מ"ק/שעה, במהירות שלא תרד מ-3.5 מטר/שניה באזור הרצפה (בהתקנה בגובה של 2.5 מטר); לוח בקרה עם שלוש דרגות מהירות זרימת אוויר לפחות; התקנים מובנים להרכבה על קיר + ברגי פלב"מ.	
<b>מבנה:</b>	גוף המכשיר עשוי מתכת עמידה נגד קורוזיה, צבועה בצבע אפוקסי; התקני החיבור לקיר עשויים מפלב"מ.	
<b>המכשיר יסופק עם תגית מתכת, אשר תותקן בצורה גלויה ומאובטחת, עליה יצויין תאריך אספקתו.</b>		
<b>המכשיר יהיה עם ניסיון מוכח של 5 שנות עבודה לפחות בשוק הישראלי.</b>		



## שירות בתי הסוהר

כמות: 1	ברז עם פיה מסתובבת לכיור עבודה	פריט מספר: BUY-105
		<b>ייעוד:</b> ישמש בעמדות עבודה עם כיור סטנדרטי.
		<b>כולל:</b> ברז מסוג "מיקסר" למים חמים/קרים, מיועד להתקנה מעל לפתח במשטח העבודה; עם פיה מסתובבת ארוכה (30 ס"מ לפחות); ידית להפעלה/התאמת טמפרטורת המים; שני מחברים תחתונים עם צינורות גמישים להתחברות אל צנרת המים באתר.
		<b>מבנה:</b> כל חלקי המתכת עשויים פלב"מ, בציפוי חיצוני של כרום.
		<b>הערה:</b> עומד בדרישות ת"י 1347.

כמות: 1	ברז עם פיה מסתובבת לכיור עבודה קטן	פריט מספר: BUY-106
		<b>ייעוד:</b> ישמש בעמדות עבודה עם כיור עבודה קטן.
		<b>כולל:</b> ברז מסוג "מיקסר" למים חמים/קרים, מיועד להתקנה מעל לפתח במשטח העבודה; עם פיה מסתובבת ארוכה (20 ס"מ לפחות); ידית להפעלה/התאמת טמפרטורת המים; שני מחברים תחתונים עם צינורות גמישים להתחברות אל צנרת המים באתר.
		<b>מבנה:</b> כל חלקי המתכת עשויים פלב"מ, בציפוי חיצוני של כרום.
		<b>הערה:</b> עומד בדרישות ת"י 1347.

כמות: 1	ברז לכיור נטילת ידיים	פריט מספר: BUY-107
		<b>ייעוד:</b> ישמש בעמדות שטיפת ידיים – להתקנה על הכיור.
		<b>כולל:</b> ברז מסוג "מיקסר" למים חמים/קרים, מיועד להתקנה מעל לפתח בכיור נטילת הידיים; עם פיה קצרה; ידית להפעלה/התאמת טמפרטורת המים; שני מחברים תחתונים עם צינורות גמישים להתחברות אל צנרת המים באתר.
		<b>מבנה:</b> כל חלקי המתכת עשויים פלב"מ, בציפוי חיצוני של כרום.
		<b>הערה:</b> עומד בדרישות ת"י 1347.



## שירות בתי הסוהר

כמות: 1	סוללה עם מתז עליון על שולחן	פריט מספר: BUY-108
מידות בס"מ: אורך - 18 רוחב - 35 גובה - 110		
		
התמונה להמחשה בלבד – ראה טקסט לפרטים		
ייעוד:	מיועד להתזה בלחץ של מים קרים/חמים.	
כולל:	סוללת מים חמים/קרים להתקנה על שולחן, עם פיה מסתובבת ארוכה; מתז עליון עם ידית לחיצה קפיצית, עם אפשרות לכוונון זרם המים; וו-עיגון מובנה עבור המתז; תפס לחיזוק המכשיר אל קיר באתר/אנטנת עיגון בשולחן; שני מחברים תחתונים עם צינורות גמישים להתחברות אל צנרת המים באתר.	
מבנה:	כל חלקי המתכת עשויים פלב"מ, בציפוי חיצוני של כרום; צינור המתז מיוצב ומוגן ע"י קפיץ עשוי פלב"מ; הפעלת המתז באמצעות ידית פלב"מ, ניתנת להסרה והחלפה; כל ידית האחיזה של המתז עשויה פלסטיק קשיח, המאושר לשימוש במפעלי מזון.	
הערה:	עומד בדרישות ת"י 1347.	
המכשיר יהיה עם ניסיון מוכח של 5 שנות עבודה לפחות בשוק הישראלי.		



## שירות בתי הסוהר

כמות: 1	סוללה עם מתז עליון על קיר	פריט מספר: BUY-109
מידות בס"מ : אורך - 18 רוחב - 35 גובה - 110		
		
התמונה להמחשה בלבד – ראה טקסט לפרטים		
ייעוד:	מיועד להתזה בלחץ של מים קרים/חמים.	
כולל:	סוללת מים חמים/קרים להתקנה על קיר, עם פיה מסתובבת ארוכה; מתז עליון עם ידית לחיצה קפיצית, עם אפשרות לכוונון זרם המים; וו-עיגון מובנה עבור המתז; תפס לחיזוק המכשיר - בחלקו העליון - אל הקיר באתר.	
מבנה:	כל חלקי המתכת עשויים פל"ב"מ, בציפוי חיצוני של כרום; צינור המתז מיוצב ומוגן ע"י קפיץ עשוי פל"ב"מ; הפעלת המתז באמצעות ידית פל"ב"מ, ניתנת להסרה והחלפה; כל ידית האחיזה של המתז עשויה פלסטיק קשיח, המאושר לשימוש במפעלי מזון.	
הערה:	עומד בדרישות ת"י 1347.	
המכשיר יהיה עם ניסיון מוכח של 5 שנות עבודה לפחות בשוק הישראלי.		



## שירות בתי הסוהר

כמות: 1	מיכל מבודד ל-6 תבניות 1/1 גסטרו	פריט מספר: BUY-115
מידות בס"מ: אורך - 46 רוחב - 63 גובה - 63		
		
התמונה להמחשה בלבד. ראה טקסט לפרטים		
ייעוד:	אחסון מבודד ושינוע של מזון – קר או חם - המוחזק בתבניות 1/1 גסטרו.	
תכולה:	6 תבניות 6.5 ס"מ / 4 תבניות 10 ס"מ / 3 תבניות 15 ס"מ / 2 תבניות 20 ס"מ + תבנית 6.5 ס"מ	
כולל:	מיכל מבודד, פתוח בחלקו הקדמי, עם ידיות נשיאה אינטגרליות; מסילות יצוקות בדפנות לנשיאת תבניות; דלת קדמית עם צירי צד ועם תפס לסגירה ושחרור מהירים המבטיח סגירה הרמטית; אטם היקפי סביב פתח המיכל, לאטימה מירבית.	
מבנה:	גוף המיכל והדלת עשויים פוליאתילן בעל עמידות גבוהה, בנויים בדופן כפולה, עם שכבת בידוד מוקצף בין הדפנות; כל החלקים הפלסטיים מאושרים לשימוש במפעלי מזון; בגימור דקורטיבי, מתאים לשטיפה בדטרגנטים; בנוי בצורה המאפשרת העמדה יציבה ומאובטחת מיכל-על-מיכל (Stacking).	
הערה:	ניתן להספקה במיספר צבעים (לפחות 2) – לפי בחירת הלקוח.	
הפריט יהיה עם ניסיון מוכח של 5 שנות עבודה לפחות בשוק הישראלי.		



## שירות בתי הסוהר

כמות: 1	מיכל מבודד 13 ליטר למרק	פריט מספר: BUY-117
מידות בס"מ : אורך - 23 רוחב - 42 גובה - 47		
		
התמונה להמחשה בלבד. ראה טקסט לפרטים		
ייעוד:	אחסון מבודד ושינוע של מרק ומשקאות חמים; איבוד חום של לא-יותר מ- 1°C בשעה.	
תכולה:	12.7 ליטר.	
כולל:	מיכל מבודד עם ידיעות נשיאה אינטגרליות; מכסה עליון עם תפסים לסגירה ושחרור מהירים, המבטיחים סגירה הרמטית.	
מבנה:	גוף המיכל והמכסה עשויים פוליאתילן בעל עמידות גבוהה, בנויים בדופן כפולה, עם שכבת בידוד מוקצף בין הדפנות; כל החלקים הפלסטיים מאושרים לשימוש במפעלי מזון; בגימור דקורטיבי, מתאים לשטיפה בדטרגנטים; בנוי בצורה המאפשרת העמדה יציבה ומאובטחת מיכל-על-מיכל (Stacking).	
הערה:	ניתן להספקה במיגוון צבעים – לפי בחירת הלקוח.	
הפריט יהיה עם ניסיון מוכח של 5 שנות עבודה לפחות בשוק הישראלי.		



## שירות בתי הסוהר

כמות: 1	תבנית 1/1 גסטרו עומק 2 ס"מ	פריט מספר: BUY-118
	גובה - 2	אורך - 32.5 רוחב - 53
	בישול/אפיה ואחסון בחימום או קירור של מזון.	
	<b>ייעוד:</b>	
	<b>כולל:</b> תבנית עם פינות מעוגלות, עשויה בשלמות מפלב"מ 304 בעובי 0.8 מ"מ, בגימור חיצוני ופנימי של "ליטוש מבריק"; תואמת לסטנדט ארופאי EN 631-1; מכסה תואם, עשוי פלב"מ כנ"ל, עם ידית מובנית.	

כמות: 1	תבנית 1/1 גסטרו עומק 6.5 ס"מ	פריט מספר: BUY-119
	גובה - 6.5	אורך - 32.5 רוחב - 53
	בישול/אפיה ואחסון בחימום או קירור של מזון.	
	<b>ייעוד:</b>	
	<b>כולל:</b> תבנית עם פינות מעוגלות, עשויה בשלמות מפלב"מ 304 בעובי 0.8 מ"מ, בגימור חיצוני ופנימי של "ליטוש מבריק"; תואמת לסטנדט ארופאי EN 631-1; מכסה תואם, עשוי פלב"מ כנ"ל, עם ידית מובנית.	

כמות: 1	תבנית 1/1 גסטרו עומק 20 ס"מ	פריט מספר: BUY-120
	גובה - 20	אורך - 32.5 רוחב - 53
	בישול/אפיה ואחסון בחימום או קירור של מזון.	
	<b>ייעוד:</b>	
	<b>כולל:</b> תבנית עם פינות מעוגלות, עשויה בשלמות מפלב"מ 304 בעובי 0.8 מ"מ, בגימור חיצוני ופנימי של "ליטוש מבריק"; תואמת לסטנדט ארופאי EN 631-1; מכסה תואם, עשוי פלב"מ כנ"ל, עם ידית מובנית.	

כמות: 1	תבנית מחוררת 1/1 גסטרו עומק 20 ס"מ	פריט מספר: BUY-121
	גובה - 20	אורך - 32.5 רוחב - 53
	בישול/אפיה ואחסון בחימום או קירור של מזון.	
	<b>ייעוד:</b>	
	<b>כולל:</b> תבנית עם פינות מעוגלות, עשויה בשלמות מפלב"מ 304 בעובי 0.8 מ"מ, בגימור חיצוני ופנימי של "ליטוש מבריק"; מחוררת בניקוב לייזר; תואמת לסטנדט ארופאי EN 631-1; מכסה תואם, עשוי פלב"מ כנ"ל, עם ידית מובנית.	



## שירות בתי הסוהר

כמות: 1	כוננית פלסטית 4 מדפים	פריט מספר: BUY-KP3
מידות בס"מ: אורך - 100 רוחב - 50 גובה - 180		
		
<b>התמונה להמחשה בלבד – ראה טקסט לפרטים</b>		
<b>ייעוד:</b>	אחסון מזון ו/או ציוד – בשטח המטבח, במחסנים יבשים או בחדרי קירור/הקפאה.	
<b>כולל:</b>	<p>יחידות אחסון – כל יחידה באורך אשר ייקבע ע"י הספק – המורכבות כל אחת מ:</p> <ul style="list-style-type: none"><li>• 4 רגליים, כ"א עם רגלית ניתנת לכיוון (טווח כיוון – עד 5 ס"מ)</li><li>• קורות רוחביות, הניתנות לכיוון גובה (במירווחים של 4 ס"מ)</li><li>• משטחי אחסון מודולריים פריקים המורכבים ע"ג הקורות הרוחביות</li></ul>	
<b>מבנה:</b>	<p>הכונניות בנויות בצורה מודולרית – הרכבה ומידות סופיות של כל יחידה לפי תכנית מתכנן המטבחים ולפי מדידה באתר <b>ע"י הספק הנבחר</b>;</p> <p>מבנה הכונניות מאפשר חיבור יחידות צמודות לשם קבלת מבנה רציף; כל כוננית בנויה מעמודים ומקורות רוחב – עשויים פלדה מצופה בפלסטיק פולימרי; <b>לחילופין</b>: עמודים וקורות מפלב"מ בגימור של "ליטוש מבריק"; קורות הרוחב ניתנות לשינוי גובה – ללא שימוש בכלים; משטחי האחסון עשויים מפלסטיק פולימרי משוריין מאורר, כל יחידה ניתנת לפירוק מהיר לצורך שטיפה (בכיר או במדיח); כל החומרים עמידים בתנאי לחות, חום וקור קיצוניים (טמפרטורות בין -30°C ל-+50°C בשימוש שוטף, +93°C בשטיפה);</p> <p>כל מדף מחוזק לנשיאת 220 ק"ג/מטר.</p>	
<b>כוננית תהיה עם ניסיון מוכח של 5 שנות עבודה לפחות בשוק הישראלי.</b>		



## שירות בתי הסוהר

כמות: 1	כוננית 4 מדפים לאחסנה יבשה	פריט מספר: BUY-KN2
מידות בס"מ: אורך - 100 רוחב - 50 גובה - 180		
		
התמונה להמחשה בלבד – ראה טקסט לפרטים		
אחסון מזון ו/או ציוד בעומס קל עד בינוני – במחסנים ובשטחי מטבח יבשים.	ייעוד:	
יחידות אחסון – כל יחידה באורך אשר ייקבע במדידה באתר ע"י הספק – המורכבות כל אחת מ: <ul style="list-style-type: none"><li>• 4 רגליים, כ"א עם רגלית ניתנת לכיוון (טווח כיוון – עד 5 ס"מ)</li><li>• קורות רוחביות, הניתנות לכיוון גובה (במירווחים של 4 ס"מ)</li><li>• מדסים מפלדה מגלונת</li></ul>	כולל:	
הכונניות בנויות בצורה מודולרית – הרכבה ומידות סופיות של כל יחידה לפי תכנית מתכנן המטבחים ולפי מדידה באתר ע"י הספק הנבחר;	מבנה:	
מחוזק לנשיאת 180 ק"ג/מטר; בנוי בשלמות מפלדה מגלונת, המאושרת לשימוש במפעלי מזון.		
כוננית תהיה עם ניסיון מוכח של 5 שנות עבודה לפחות בשוק הישראלי.		



## שירות בתי הסוהר

כמות: 1	כוננית לעומס כבד 4 מדפים	פריט מספר: BUY-KH7
מידות בס"מ : אורך - 100 רוחב - 70 גובה - 180		
 <p>התמונה להמחשה בלבד – ראה טקסט לפרטים</p>		
	אחסון מזון ו/או ציוד – בשטח המטבח, במחסנים יבשים או בחדרי קירור/הקפאה.	<b>ייעוד:</b>
	<p>יחידות אחסון – כל יחידה באורך אשר ייקבע במדידה באתר ע"י היצרן – המורכבות כל אחת מ:</p> <ul style="list-style-type: none"> <li>• 4 רגליים, כ"א עם רגלית ניתנת לכיוון (טווח כיוון – עד 5 ס"מ)</li> <li>• 4 מדפים המרותכים אל הרגליים</li> </ul>	<b>כולל:</b>
	<p>כל מדף מחוזק לנשיאת 500 ק"ג/מטר לכל הפחות;  כל חלקי המתכת בנויים מפלב"מ 304, בגימור חיצוני של "ליטוש מבריק";  לחילופין: ברזל מגולוון בציפוי כרום;  משטחים – מפח בעובי של 1.5 מ"מ לכל הפחות;  רגליים – מצויר פלב"מ עגול/מרובע, בעובי דופן של 1.5 מ"מ לכל הפחות (הצינור אטום משני צידיו, למניעת חדירת והצטברות לכלוך);  כל החיבורים – בריתוך מושחז ומלוטש או ע"י ברגי פלב"מ מוסתרים;  רגליות מתכוננות - מחומר פלסטי קשיח, המאושר לשימוש במפעלי מזון.</p> <p>הרכבה ומידות סופיות של כל יחידה לפי תכנית מתכנן המטבחים ולפי מדידה באתר ע"י הספק הנבחר.</p>	<b>מבנה:</b>



שירות בתי הסוהר

# פרק 2 - ציוד

## קיור

כמות: 1	מקרר ארון חד-רוחבי	פריט מספר: CLD-8
מידות בס"מ: אורך - 72 רוחב - 82 גובה - 210		
		
התמונה להמחשה בלבד – ראה טקסט לפרטים		
ייעוד:	אחסון מקורר של מזון ומשקאות, בטמפרטורות שבין 0°C ל-10°C+ (בטמפרטורת סביבה של עד +43°C).	
אנרגיה:	חד-פאזי, 0.4 כ"ס	
תכולה:	קיבולת של 650 ליטר לכל-הפחות.	



## שירות בתי הסוהר

<b>כולל:</b>	מערכת קירור בשיטת "אוויר מסוחרר" – מפזר הקור מובנה במקרר; מדחס קירור (ראה בהמשך); איודי עצמי של מי ההפשרה, ללא צורך בחיבור לביוב; לוח פיקוד עם תרמוסטט אלקטרוני ותצוגת טמפרטורות דיגיטלית; דלת כנף נסגרת-בעצמה, עם צירים פינתיים נסתרים וידית שקועה ועם אטמים מגנטיים היקפיים ניתנים להחלפה; מתקן מסלולים פנימי ניתן לכיוון גובה; תאורה פנימית; רגליים קצרות, ניתנות לכיוון גובה.
<b>מבנה:</b>	גוף המקרר והדלת בנויים פלב"מ 304 בדופן כפולה, עם בידוד פוליאוריתן יצוק בהזרקה (כל חומרי הבידוד נטולי CFC ו-HCFC); פנים המקרר עם פינות מעוגלות; גופי התאורה מוגנים, מותאמים לעמידה בתנאי קור ולחות.
<b>ציוד נילווה סטנדרטי:</b>	5 מדפי רשת עשויים מפלב"מ, כ"א בנוי לשאת 40 ק"ג לפחות.
<b>המכשיר יסופק עם תגית מתכת, אשר תותקן בצורה גלויה ומאובטחת, עליה יצויין תאריך אספקתו.</b>	
<b>המכשיר יהיה עם ניסיון מוכח של 5 שנות עבודה לפחות בשוק הישראלי.</b>	

### הפריט יסופק עם:

#### יחידת קירור אינטגרלית

מדחס הקירור מובנה במקרר;  
המדחס מותאם לעבודה רצופה בטמפרטורת סביבה של  $+45^{\circ}\text{C}$ ;  
מותאם לעבודה עם גז קירור "ידידותי לסביבה" (HCFC free).



## שירות בתי הסוהר

כמות: 1	מקרר ארון דו-רוחבי	פריט מספר: CLD-9
מידות בס"מ : אורך - 144 רוחב - 82 גובה - 210		
		
<i>התמונה להמחשה בלבד – ראה טקסט לפרטים</i>		
ייעוד:	אחסון מקורר של מזון ומשקאות, בטמפרטורות שבין 0°C ל-10°C+ (בטמפרטורת סביבה של עד +43°C).	
אנרגיה:	חד-פאזי, 0.5 כ"ס	
תכולה:	קיבולת של 1400 ליטר לכל-הפחות.	
כולל:	מערכת קירור בשיטת "אוויר מסוחרר" – מפזר הקור מובנה במקרר; מדחס קירור (ראה בהמשך); אידי עצמי של מי ההפשרה, ללא צורך בחיבור לביוב; לוח פיקוד עם תרמוסטט אלקטרוני ותצוגת טמפרטורות דיגיטלית; שתי דלתות כנף נסגרות-בעצמן, כ"א עם צירים פינתיים נסתרים וידית שקועה ועם אטמים מגנטיים היקפיים ניתנים להחלפה; מתקן מסלולים פנימי ניתן לכיוון גובה; תאורה פנימית; רגליים קצרות, ניתנות לכיוון גובה.	
מבנה:	גוף המקרר והדלתות בנויים פלב"מ 304 בדופן כפולה, עם בידוד פוליאוריתן יצוק בהזרקה (כל חומרי הבידוד נטולי CFC ו-HCFC); פנים המקרר עם פינות מעוגלות; גופי התאורה מוגנים, מותאמים לעמידה בתנאי קור ולחות.	
ציוד נילוה סטנדרטי	10 מדפי רשת עשויים מפלב"מ, כ"א בנוי לשאת 40 ק"ג לפחות.	
<b>המכשיר יסופק עם תגית מתכת, אשר תותקן בצורה גלויה ומאובטחת, עליה יצוין תאריך אספקתו.</b>		
<b>המכשיר יהיה עם ניסיון מוכח של 5 שנות עבודה לפחות בשוק הישראלי.</b>		

הפריט יסופק עם:

**יחידת קירור אינטגרלית**



---

## שירות בתי הסוהר

מדחס הקירור מובנה במקרר;  
המדחס מותאם לעבודה רצופה בטמפרטורת סביבה של  $+45^{\circ}\text{C}$ ;  
מותאם לעבודה עם גז קירור "ידידותי לסביבה" (HCFC free).

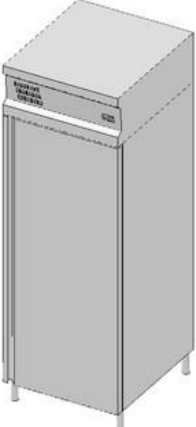

## שירות בתי הסוהר

כמות: 1	מקפיא ארון חד-רוחבי	פריט מספר: CLD-12
מידות בס"מ : אורך - 72 רוחב - 82 גובה - 210		
		
התמונה להמחשה בלבד – ראה טקסט לפרטים		
ייעוד:	אחסון קפוא של מזון, בטמפרטורות שבין $-18^{\circ}\text{C}$ ל- $-20^{\circ}\text{C}$ (בטמפרטורת סביבה של $+43^{\circ}\text{C}$ ).	
אנרגיה:	חד-פאזי, 0.75 כ"ס	
תכולה:	קיבולת של 650 ליטר לכל-הפחות.	
כולל:	מערכת קירור בשיטת "אוויר מסוחרר" – מפזר הקור מובנה במקרר; מדחס קירור (ראה בהמשך); אידיו עצמי של מי ההפשרה, ללא צורך בחיבור לביוב; לוח פיקוד עם תרמוסטט אלקטרוני ותצוגת טמפרטורות דיגיטלית; הפשרה מבוקרת אלקטרונית; דלת כנף נסגרת-בעצמה, עם צירים פינתיים נסתרים וידית שקועה ועם אטמים מגנטיים היקפיים ניתנים להחלפה; מדחס קירור (ראה בהמשך); מתקן מסלולים פנימי ניתן לכוונון גובה; תאורה פנימית.	
מבנה:	גוף המקרר והדלת בנויים פלב"מ 304 בדופן כפולה, עם בידוד פוליאוריתן יצוק בהזרקה (כל חומרי הבידוד נטולי CFC ו-HCFC); פנים המקרר עם פינות מעוגלות; גופי התאורה מוגנים, מותאמים לעמידה בתנאי קור ולחות.	
ציוד נילוה סטנדרטי	5 מדפי רשת עשויים מפלב"מ, כ"א בנוי לשאת 40 ק"ג לפחות.	
המכשיר יסופק עם תגית מתכת, אשר תותקן בצורה גלויה ומאובטחת, עליה יצוין תאריך אספקתו.		
המכשיר יהיה עם ניסיון מוכח של 5 שנות עבודה לפחות בשוק הישראלי.		

**הפריט יסופק עם:**

**יחידת קירור אינטגרלית**



---

## שירות בתי הסוהר

מדחס הקירור מובנה במקרר;  
המדחס מותאם לעבודה רצופה בטמפרטורת סביבה של  $+45^{\circ}\text{C}$ ;  
מותאם לעבודה עם גז קירור "ידידותי לסביבה" (HCFC free).



## שירות בתי הסוהר

כמות: 1	מקפיא ארון דו-רוחבי	פריט מספר: CLD-13
מידות בס"מ : אורך - 144 רוחב - 82 גובה - 210		
		
התמונה להמחשה בלבד – ראה טקסט לפרטים		
ייעוד:	אחסון קפוא של מזון, בטמפרטורות שבין 18°C - ל- 20°C (בטמפרטורת סביבה של 43°C+).	
אנרגיה:	חד-פאזי, 1 כ"ס	
תכולה:	קיבולת של 1400 ליטר לכל-הפחות.	
כולל:	מערכת קירור בשיטת "אוויר מסוחרר" – מפזר הקור מובנה במקרר; מדחס קירור (ראה בהמשך); אידי עצמי של מי ההפשרה, ללא צורך בחיבור לביוב; לוח פיקוד עם תרמוסטט אלקטרוני ותצוגת טמפרטורות דיגיטלית; הפשרה מבוקרת אלקטרונית; שתי דלתות כנף נסגרות-בעצמן, כ"א עם צירים פינתיים נסתרים וידית שקועה ועם אטמים מגנטיים היקפיים ניתנים להחלפה; מתקן מסלולים פנימי ניתן לכיוון גובה; תאורה פנימית; רגליים קצרות, ניתנות לכיוון גובה..	
מבנה:	גוף המקרר והדלתות בנויים פלב"מ 304 בדופן כפולה, עם בידוד פוליאוריתן יצוק בהזרקה (כל חומרי הבידוד נטולי CFC ו-HCFC); פנים המקרר עם פינות מעוגלות; גופי התאורה מוגנים, מותאמים לעמידה בתנאי קור ולחות.	
ציוד נילווה סטנדרטי	8 מדפי רשת עשויים מפלב"מ, כ"א בנוי לשאת 40 ק"ג לפחות.	
המכשיר יסופק עם תגית מתכת, אשר תותקן בצורה גלויה ומאובטחת, עליה יצויין תאריך אספקתו.		
המכשיר יהיה עם ניסיון מוכח של 5 שנות עבודה לפחות בשוק הישראלי.		

הפריט יסופק עם:

יחידת קירור אינטגרלית



---

## שירות בתי הסוהר

מדחס הקירור מובנה במקרר;  
המדחס מותאם לעבודה רצופה בטמפרטורת סביבה של  $+45^{\circ}\text{C}$ ;  
מותאם לעבודה עם גז קירור "ידידותי לסביבה" (HCFC free).



## שירות בתי הסוהר

כמות: 1	מקרר משב 30 ק"ג	פריט מספר: CLD-16
מידות בס"מ : אורך - 70 רוחב - 80 גובה - 174		
		
התמונה להמחשה בלבד – ראה טקסט לפרטים		
ייעוד:	קירור מהיר של מזון מבושל – 30 ק"ג מטמפרטורה של 90°C ל-3°C+ בתוך 90 דקות; מיועד לעבודה בטמפרטורת סביבה של עד 43°C+.	
אנרגיה:	חד-פאזי, 1.5 כ"ס	
תכולה:	מיועד לתכולה של עד 30 ק"ג מזון בכל סבב; 10 תבניות GN 1/1 בעומק 6 ס"מ לכל הפחות.	
כולל:	<p>מערכת קירור בשיטת "אוויר מסוחרר" – מפזר הקור מובנה במקרר; קירור המזון ב-3 שיטות: קירור "רך" – למוצרי מזון המתקררים בקלות קירור "קשה" – למוצרים המתקררים לאט (דוגמת מרקים, רטבים, מחית תפ"א) קירור באמצעות גשש הבודק את ליבת המזון מעבר אוטומטי למצב שמירה בטמפרטורה של 3°C+ עם סיום מחזור צינון; זמזם חזק המתריע עם סיום כל מחזור צינון; לוח פיקוד הכולל מפסק כללי ונוריות בקרה, צג למדידת טמפרטורת התבשיל (באמצעות גשש) וטמפרטורת חלל המקרר, ובקרים לקביעת מצבי עבודה:</p> <ul style="list-style-type: none"><li>• מחזור צינון באמצעות הגשש</li><li>• מחזור צינון לפי זמן</li><li>• שמירת המזון בקירור</li></ul> <p>דלת כנף אטומה עם צירים פינתיים, עם אטמים מגנטיים ניתנים להחלפה; הדלת בעלת נעילה עצמית אוטומטית; מדחס קירור (ראה בהמשך); סט מסלולים פנימי הניתן לכוונון גובה ולפירוק והוצאה לצורך ניקוי; תאורה פנימית; סט רגליים ניתנות לכיוונון; לחילופין: עם סט גלגלים heavy-Duty, שני הקדמיים מצוידים במעצורים.</p>	



## שירות בתי הסוהר

מבנה:	גוף המקרר והדלת בנויים פלב"מ 304 בדופן כפולה, עם בידוד פוליאוריתן יצוק בהזרקה (כל חומרי הבידוד נטולי CFC ו-HCFC); מערכת התאורה עמידה בתנאי קור, חום ולחות קיצוניים, עם נורות מוגנות בפני ניפוץ.
<b>המכשיר יסופק עם תגית מתכת, אשר תותקן בצורה גלויה ומאובטחת, עליה יצויין תאריך אספקתו.</b>	
<b>המכשיר יהיה עם ניסיון מוכח של 5 שנות עבודה לפחות בשוק הישראלי.</b>	
<b><u>הפריט יסופק עם:</u></b>	

### **יחידת קירור אינטגרלית**

מדחס הקירור מובנה במקרר;  
המדחס מותאם לעבודה רצופה בטמפרטורת סביבה של  $+45^{\circ}\text{C}$ ;  
מותאם לעבודה עם גז קירור "ידידותי לסביבה" (HCFC free).

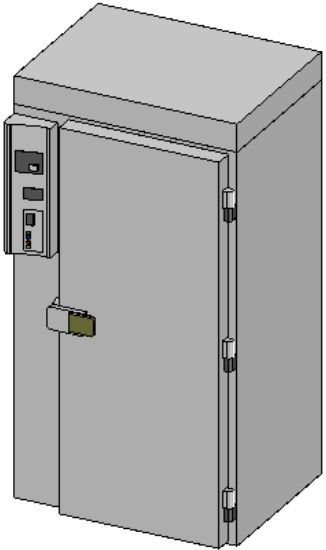

## שירות בתי הסוהר

כמות: 1	מקרר משב לעגלת מסלולים 1/1 גסטרו	פריט מספר: CLD-19
מידות בס"מ : אורך - 120 רוחב - 105 גובה - 225		
		
התמונה להמחשה בלבד – ראה טקסט לפרטים		
ייעוד:	קירור מהיר של מזון מבושל – 105 ק"ג מטמפרטורה של $+90^{\circ}\text{C}$ ל- $+3^{\circ}\text{C}$ בתוך 90 דקות; מיועד לעבודה בטמפרטורת סביבה של עד $+43^{\circ}\text{C}$ .	
אנרגיה:	תלת-פאזי, 4 כ"ס	
תכולה:	מיועד לתכולה של עד 105 ק"ג מזון / 20 תבניות GN 1/1 בכל סבב; מתאים לעבודה עם עגלת מסלולים סטנדרטית.	
כולל:	מערכת קירור בשיטת "אוויר מסוחרר" – מפזרי הקור מובנים במקרר; קירור המזון ב-2 שיטות: קירור "רך" – למוצרי מזון המתקררים בקלות קירור "קשה" – למוצרים המתקררים לאט (דוגמת מרקים, רטבים, מחית תפ"א) מעבר אוטומטי למצב שמירה בטמפרטורה של $+3^{\circ}\text{C}$ עם סיום מחזור קירור; זמזם חזק המתריע עם סיום כל מחזור קירור; 3 חיישנים המושגלים כ"א בדקר המיועד להחדרה אל תוך המוצר המקורר, ומתחבר אל מערכת הפיקוד המווסתת את תהליכי הקירור; לוח פיקוד הכולל מפסק כללי ונוריות בקרה, צג למדידת טמפרטורת התבשיל (באמצעות החיישנים) וטמפרטורת חלל המקרר, ובקרים לקביעת מצבי עבודה: <ul style="list-style-type: none"><li>• מחזור קירור ע"י חיישן</li><li>• מחזור קירור לפי זמן</li></ul> דלת כנף אטומה עם צירים פינתיים, עם אטמים מגנטיים ניתנים להחלפה; הדלת בעלת נעילה עצמית אוטומטית, עם התקן המאפשר פתיחה מבפנים (למניעת לכידת אדם); פגושי הגנה ("באמפרים") מורכבים בקירות הפנימיים נגד פגיעת עגלות; מדחס קירור (ראה בהמשך); תאורה פנימית.	



## שירות בתי הסוהר

מבנה:	גוף המקרר והדלת בנויים פלב"מ 304 בדופן כפולה, עם בידוד פוליאוריתן יצוק בהזרקה (כל חומרי הבידוד נטולי CFC ו-HCFC); מערכת התאורה עמידה בתנאי קור, חום ולחות קיצוניים, עם נורות מוגנות בפני ניפוץ; המקרר בנוי בשלמות מפלב"מ 304, בגימור פנימי וחיצוני של "ליטוש מבריק".
<b>המכשיר יסופק עם תגית מתכת, אשר תותקן בצורה גלויה ומאובטחת, עליה יצויין תאריך אספקתו.</b>	
<b>המכשיר יהיה עם ניסיון מוכח של 5 שנות עבודה לפחות בשוק הישראלי.</b>	

הפריט יסופק עם:

### עגלת מסלולים ל-16 תבניות

מיועדת לשאת עד 16 תבניות בגודל GN 1/1 (עומק 6 ס"מ);  
בנויה מקונסטרוקציה של צינורות פלב"מ, המורכבת על משטח תחתון;  
16 זוגות של מסילות, כל מסילה עם הגבהה כדורית בכל קצה למניעת החלקת תבניות;  
4 גלגלים משוגעים (Casters) 5", המותאמים למשאות כבדים (Heavy-Duty);  
שני הגלגלים הקדמיים – עם מעצור.

חיבור כל גלגל לשלדת העגלה – באמצעות פלטת פלב"מ עם 4 ברגים לפחות;  
עשויה בשלמות מפלב"מ 304 (כולל חלקי המתכת של הגלגלים) בגימור של ליטוש מבריק;  
חלקים פלסטיים עשויים פלסטיק קשיח המאושר לשימוש במפעלי מזון;  
כל הצנורות פקוקים – למניעת חדירת לכלוך;  
כל החיבורים – בריתוך מושחז ומלוטש או ע"י ברגי פלב"מ מוסתרים;  
מחוזקת לנשיאת 120 ק"ג לכל הפחות.

העגלה מותאמת לעבודה עם מקרר המשב.

### יחידת קירור אינטגרלית

מדחס הקירור מובנה במקרר;  
המדחס מותאם לעבודה רצופה בטמפרטורת סביבה של +45°C;  
מותאם לעבודה עם גז קירור "ידידותי לסביבה" (HCFC free).



שירות בתי הסוהר

# פרק 3 - ציוד

## הדחה

כמות: 1	סל למדיח	פריט מספר: DWS-1
	גובה - 12	אורך - 50 רוחב - 50
	החזקת כלי אוכל, כוסות וסכו"מ לשימוש במדיח כלים.	מידות בס"מ :
	עשוי פלסטיק קשיח המאושר לשימוש במפעלי מזון; בגימור חלק, רחיץ ואסתטי; זמין בשני צבעים לפחות.	ייעוד: מבנה:



## שירות בתי הסוהר

כמות: 1	מדיח סל הוד-טייפ	פריט מספר: DWS-3
מידות בס"מ: אורך - 64 רוחב - 75 גובה - 142		
		
התמונה להמחשה בלבד – ראה טקסט לפרטים!		
ייעוד:	שטיפה אוטומטית-למחצה של כלי אוכל וכלי מטבח נתונים בתוך סל מכונה סטנדרטי (50/50 ס"מ).	
אנרגיה:	תלת-פאזי, 11 ק"ו	
תפוקה:	הספק שטיפה של 30/60 סל/שעה (שתי מהירויות עבודה).	
כולל:	כיפה (Hood) מתרוממת – כולל ידיות הרמה - להכנסת סל למכונה; מתזי שטיפה בתחתית תא השטיפה ובחלקו העליון, כולם ניתנים לפירוק מהיר לצורך ניקוי; מחמם עזר מובנה, המותאם לחימום המים הקרים להשגת התפוקות הנדרשות שטיפה סופית במים רכים בטמפרטורה של $+90^{\circ}\text{C}$ ; סינון מי השטיפה, עם פילטר נגיש להחלפה; מיכל מים מובנה בתכולה מינימאלית של 40 ליטר; לוח פיקוד אלקטרו-מכני; רגליים עם רגליות מתכווננות; התקן לחיבור משאבה אוטומטית למינון דטרגנטים.	
מבנה:	המדיח יקבל מים בטמפרטורת רשת ( $+6^{\circ}\text{C} - +15^{\circ}\text{C}$ ). גוף המדיח והדלת עשויים בשלמות מפלב"מ בדופן כפולה, מבודדים לחום ולרעש; מיכל השטיפה בנוי בלחיצה – ללא חיבורים ו"תפרים"; מתזי השטיפה עשויים פלב"מ או מחומרים מרוכבים המאושרים לשימוש בתעשיית המזון. כל מערכות החשמל והפיקוד – עם דירוג הגנה מפני מים IPX5.	
ציוד נילווה סטנדרטי:	יסופק עם סט של 3 סלים לכוסות, 3 סלים לצלחות ו-2 סלים לסכו"מ.	
המכשיר יסופק עם תגית מתכת, אשר תותקן בצורה גלויה ומאובטחת, עליה יצוין תאריך אספקתו.		
המכשיר יהיה עם ניסיון מוכח של 5 שנות עבודה לפחות בשוק הישראלי.		



## שירות בתי הסוהר

### הפריט יסופק עם:

### פיקוד להפעלה בשבת

מיועד לאפשר עבודה אוטומטית של המכשיר – ללא השפעת אדם על המערכת החשמלית; מותאם להנחיות "המכונים הטכנולוגיים ההלכתיים" (עם **אישור בכתב** ממכון "צומת" בראשות הרב רוזן או "המכון הטכנולוגי-הלכתי" בראשות הרב הלפרין); המכשיר יסופק עם התקן נעילה שקוף (כולל מנעול ומפתחות) אשר ימנע שימוש בלוח הפיקוד הרגיל בשבת וחג.



## שירות בתי הסוהר

כמות: 1	מדיח 100-150 סל/שעה	פריט מספר: DWS-6
	גובה - 201	אורך - 155 רוחב - 77
<b>ייעוד:</b>	מיועדת להדחה בו-זמנית של כלי אוכל ומטבח, נתונים בתוך סלים יעודיים.	
<b>תפוקה:</b>	הספק של 100 סל/שעה במהירות תפעולית (זמן מגע במים לסל של שתי דקות לכל הפחות) – הספק 150 סל/שעה במהירות גבוהה.	
<b>אנרגיה:</b>	תלת-פאזי, 28 ק"ו	
<b>כולל:</b>	<p>מסוע פנימי להובלת הסלים;  תא לשטיפת "כח" בטמפרטורה שבין 60°C ל-70°C;  שטיפה סופית בטמפרטורה של 85°C;  מחמם עזר-מובנה (עם גופי חימום מחוץ למיכל השטיפה);  עם <b>מערכת למיחזור אנרגיה</b> - הכוללת יחידת עיבוי וממיר חום – לניצול-מחדש של אדי קיטור הנוצרים בתהליך השטיפה לחימום ראשוני של מי השטיפה הסופית;  מיכל השטיפה עם דלת שרות המאפשרת גישה אל פנים המכונה לצורך ניקוי, עם מסננים נגישים הניתנים להוצאה והחזרה קלה;  מתזי שטיפה עליונים ותחתונים, כולם ניתנים לפירוק והרכבה מהירים;  דלת שרות המאפשרת גישה מירבית אל המיכל לצורך ניקיון שוטף;  הכנה להזנה אוטומטית של דטרגנטים;  לוח פיקוד דיגיטלי על-גבי המכונה, המאפשר גם מעקב אחרי כל תיפקודי המדיח ומחמם העזר והזרמת הדטרגנטים.</p> <p><b>המדיח יקבל מים בטמפרטורת רשת (+6°C - +15°C).</b>  במידה והמדיח יופעל באזור בו צפויות תקופות קרות, יש להתאים את מחמם העזר – ואת צריכת החשמל – להשגת התפוקות הנדרשות.</p>	
<b>מבנה:</b>	<p>כל חלקי המתכת עשויים בשלמות מפלב"מ 304, בגימור של ליטוש מבריק;  עובי פח מינימאלי – 1.5 מ"מ;  מיכל ההדחה בנוי ב"לחיצה" – ללא תפרים וחיבורים – עם פינות מעוגלות, ללא זוויות חדות;  המכונה כולה - כוללת דלתות - בנויה בדופן כפולה, מבודדת לחום ורעש;  מתזי השטיפה עשויים פלב"מ;  <b>לחילופין:</b> המתזים עשויים מחומרים מרוכבים, מאושרים לשימוש במפעלי מזון;  כל חלקי הפלסטיק עשויים פלסטיק קשיח המאושר לשימוש במפעלי מזון, בעל עמידות גבוהה בתנאי חום ולחות.</p> <p>כל מערכות החשמל והפיקוד – עם דירוג הגנה מפני מים IPX5.</p>	
<b>ציוד נילווה סטנדרטי</b>	<p>מערכת מושלמת של סלי מכונה ומחזיקי סכו"מ:  סל פלסטי עבור 25 כוסות – 4 יחידות  סל פלסטי להעמדת צלחות – 8 יחידות  סכו"מון פלסטי עגול – 16 יחידות</p>	
<p>ספק המכונה חייב לוודא מראש – לפי תכניות או באתר עצמו – מספר נקודות קריטיות:  קיימת אפשרות פיזית להכניס את המכונה – בשלמות או בחלקים – למקומה המיועד;  התשתיות הקיימות או מתוכננות באתר – חשמל/ניקוז/מים/הנדפה – מתאימות למכונה המוצעת;  כל התנאים במבנה מתאימים למכונת הדחה בכלל ולמכונה המוצעת בפרט.</p>		



## שירות בתי הסוהר

הצעת המחיר למדיח תכלול:  
 ביקור באתר לפני אספקת הציוד למטרת איתור בעיות ופתרון;  
 הגשת תכנית מפורטת להצבת המכונה במקום המיועד לה – כולל מידות קריטיות, הזנות נדרשות (כולל ביוב והנדפה);  
 אספקת המכונה, הובלתה לאתר, הכנסתה לחדר ההדחה, התקנתה המקום המיועד, חיבורה למערכת התשתיות והפעלתה;  
 מתן הדרכה בהפעלת המכונה לצוות הפרויקט;  
 מסירת מפרטים טכניים ומדריך הפעלה (שניהם בעברית);  
 אחריות למשך 12 חודשים מיום המסירה.

### ריכוז נתונים לגבי מכונת ההדחה (למילוי ע"י המציע)

תוצרת \_\_\_\_\_ דגם \_\_\_\_\_  
 מידות המכונה אורך - \_\_\_\_\_ רוחב - \_\_\_\_\_ גובה - \_\_\_\_\_  
 עומד בדרישות תקן DIN 10510 – כן / לא (מחק את המיותר)  
 הספק לפי DIN 10510 (כולל זמן מגע במים של 2 דקות) \_\_\_\_\_ סל/שעה  
 תפוקה מירבית (סלים/שעה) \_\_\_\_\_ מהירות שינוע (מטר/דקה) \_\_\_\_\_  
 מספר פעולות המכונה \_\_\_\_\_ פירוט קצר \_\_\_\_\_  
 הספק חשמלי כולל (אספקת מים בטמפרטורת רשת) \_\_\_\_\_ תפוקת המשאבות \_\_\_\_\_  
 משקל כולל של המכונה כפי שאופיינה \_\_\_\_\_ כמות מים נדרשת בשעה \_\_\_\_\_  
 נתונים נוספים היכולים לסייע בקבלת החלטת הרכישה (כמו לקוחות קיימים, נתוני חסכון, תקנים וכו'):

**המכשיר יסופק עם תגית מתכת, אשר תותקן בצורה גלויה ומאובטחת, עליה יצוין תאריך אספקתו.**

**המכשיר יהיה עם ניסיון מוכח של 5 שנות עבודה לפחות בשוק הישראלי.**

הצעת המחיר תכלול גם את הפריטים הבאים:

מייבש כלים	כמות : 1
מידות בס"מ :	אורך - 60 רוחב - 77 גובה - 201
ייעוד:	ייבוש הכלים היוצאים ממדיח הכלים.
אנרגיה:	תלת-פאזי, 3 ק"ו
כולל:	תא ייבוש הבנוי כקופסא סגורה, עם פתח בצד המתחבר אל מוצא מדיח הכלים ופתח יציאה; מסוע להובלת הסלים; מפוח מובנה בתא הייבוש, להזרמת אויר חם על הכלים הרטובים היוצאים מהמכונה; "וילונות" עשויים פסי PVC ניתנים-להחלפה בכניסה וביציאה מהמייבש, למניעת התזה.



## שירות בתי הסוהר

מבנה:	כל חלקי המתכת עשויים בשלמות מפלב"מ 304, בגימור של ליטוש מבריק; כל החיבורים – בריתוך מלוטש ומושחז או ע"י ברגי פלב"מ נסתרים; עובי פח מינימאלי – 1.5 מ"מ.
הערות:	המייבש יסופק ויותקן באתר כחלק בלתי-נפרד של המדיח – כולל המסוע.

### פיקוד להפעלה בשבת (אופציה)

מיועד לאפשר עבודה אוטומטית של המכשיר – ללא השפעת אדם על המערכת החשמלית;  
מותאם להנחיות "המכונים הטכנולוגיים ההלכתיים" (עם אישור בכתב ממכון "צומת" בראשות הרב רוזן או "המכון הטכנולוגי-הלכתי" בראשות הרב הלפרין);  
המכשיר יסופק עם התקן נעילה שקוף (כולל מנעול ומפתחות) אשר ימנע שימוש בלוח הפיקוד הרגיל בשבת וחג.

### מנגנון להגעה יומית (אופציה)

המדיח יסופק עם מערכת המיועדת – בשימוש יום-יומי – להכשיר את המדיח לעבודה "חלבית" ו"בשרית" לחילופין;  
מותאם להנחיות "המכונים הטכנולוגיים ההלכתיים" (עם אישור בכתב מאחד המכונים המוכרים).



## שירות בתי הסוהר

כמות: 1	מדיח 130-200 סל/שעה	פריט מספר: DWS-10
	גובה - 201	אורך - 230 רוחב - 77
	מיועדת להדחה בו-זמנית של כלי אוכל ומטבח, נתונים בתוך סלים יעודיים.	
<b>ייעוד:</b>		
<b>תפוקה:</b>	הספק של 130 סל/שעה במהירות תפעולית (זמן מגע במים לסל של שתי דקות לכל הפחות) – הספק 200 סל/שעה במהירות גבוהה.	
<b>אנרגיה:</b>	תלת-פאזי, 31 ק"ו	
<b>כולל:</b>	<p>מסוע פנימי להובלת הסלים; תא לשטיפה ראשונית; תא לשטיפת "כח" בטמפרטורה שבין 55°C ל-60°C; קדם-שטיפה סופית (באמצעות משאבה) בטמפרטורה של 70°C; שטיפה סופית כפולה (באמצעות משאבה) בטמפרטורה של 85°C; מחמם עזר-מובנה (עם גופי חימום מחוץ למיכל השטיפה); <b>עם מערכת למיחזור אנרגיה</b> - הכוללת יחידת עיבוי וממיר חום – לניצול-מחדש של אדי קיטור הנוצרים בתהליך השטיפה לחימום ראשוני של מי השטיפה הסופית; מערכת ליניקה אקטיבית של אדי הקיטור העוברים דרך מערכת המיחזור ולהוצאתם אל מחוץ למכונה (האוויר היוצא – 3% אדי מים לכל היותר); מיכל השטיפה עם דלת שרות המאפשרת גישה אל פנים המכונה לצורך ניקוי, עם מסננים נגישים הניתנים להוצאה והחזרה קלה; מתזי שטיפה עליונים ותחתונים, כולם ניתנים לפירוק והרכבה מהירים; דלת שרות המאפשרת גישה מירבית אל המיכל לצורך ניקיון שוטף; הכנה להזנה אוטומטית של דטרגנטים; לוח פיקוד דיגיטלי על-גבי המכונה, המאפשר גם מעקב אחרי כל תיפקודי המדיח ומחמם העזר והזרמת הדטרגנטים.</p> <p><b>המדיח יקבל מים בטמפרטורת רשת (+6°C - +15°C).</b> במידה והמדיח יופעל באזור בו צפויות תקופות קרות, יש להתאים את מחמם העזר – ואת צריכת החשמל – להשגת התפוקות הנדרשות.</p>	
<b>מבנה:</b>	<p>כל חלקי המתכת עשויים בשלמות מפלב"מ 304, בגימור של ליטוש מבריק; עובי פח מינימאלי – 1.5 מ"מ; מיכל ההדחה בנוי ב"לחיצה" – ללא תפרים וחיבורים – עם פינות מעוגלות, ללא זוויות חדות; המיכל והדלתות בנויים בדופן כפולה, מבודדת לחום ורעש; מתזי השטיפה עשויים פלב"מ; <b>לחילופין:</b> המתזים עשויים מחומרים מרוכבים, מאושרים לשימוש במפעלי מזון; כל חלקי הפלסטיק עשויים פלסטיק קשיח המאושר לשימוש במפעלי מזון, בעל עמידות גבוהה בתנאי חום ולחות. כל מערכות החשמל והפיקוד – עם דירוג הגנה מפני מים IPX5.</p>	
<b>ציוד נילוה סטנדרטי</b>	מערכת מושלמת של סלי מכונה ומחזיקי סכו"מ: סל פלסטי עבור 25 כוסות – 4 יחידות סל פלסטי להעמדת צלחות – 8 יחידות סכו"מון פלסטי עגול – 16 יחידות	



## שירות בתי הסוהר

ספק המכונה חייב לוודא מראש – לפי תכניות או באתר עצמו – מספר נקודות קריטיות: קיימת אפשרות פיזית להכניס את המכונה – בשלמות או בחלקים – למקומה המיועד; התשתיות הקיימות או מתוכננות באתר – חשמל/ניקוז/מים/הנדפה – מתאימות למכונה המוצעת; כל התנאים במבנה מתאימים למכונת הדחה בכלל ולמכונה המוצעת בפרט.

הצעת המחיר למדיח תכלול:  
 ביקור באתר לפני אספקת הציוד למטרת איתור בעיות ופתרון;  
 הגשת תכנית מפורטת להצבת המכונה במקום המיועד לה – כולל מידות קריטיות, הזנות נדרשות (כולל ביוב והנדפה);  
 אספקת המכונה, הובלתה לאתר, הכנסתה לחדר ההדחה, התקנתה המקום המיועד, חיבורה למערכת התשתיות והפעלתה;  
 מתן הדרכה בהפעלת המכונה לצוות הפרויקט;  
 מסירת מפרטים טכניים ומדריך הפעלה (שניהם בעברית);  
 אחריות למשך 12 חודשים מיום המסירה.

### ריכוז נתונים לגבי מכונת ההדחה (למילוי ע"י המציע)

תוצרת \_\_\_\_\_ דגם \_\_\_\_\_  
 מידות המכונה אורך - \_\_\_\_\_ רוחב - \_\_\_\_\_ גובה - \_\_\_\_\_  
 עומד בדרישות תקן DIN 10510 – כן / לא (מחק את המיותר)  
 הספק לפי DIN 10510 (כולל זמן מגע במים של 2 דקות) \_\_\_\_\_ סל/שעה  
 תפוקה מירבית (סלים/שעה) \_\_\_\_\_ מהירות שינוע (מטר/דקה) \_\_\_\_\_  
 מספר פעולות המכונה \_\_\_\_\_ פירוט קצר \_\_\_\_\_  
 הספק חשמלי כולל (אספקת מים בטמפרטורת רשת) \_\_\_\_\_ תפוקת המשאבות \_\_\_\_\_  
 משקל כולל של המכונה כפי שאופיינה \_\_\_\_\_ כמות מים נדרשת בשעה \_\_\_\_\_  
 נתונים נוספים היכולים לסייע בקבלת החלטת הרכישה (כמו לקוחות קיימים, נתוני חסכון, תקנים וכו'):

**המכשיר יסופק עם תגית מתכת, אשר תותקן בצורה גלויה ומאובטחת, עליה יצוין תאריך אספקתו.**

**המכשיר יהיה עם ניסיון מוכח של 5 שנות עבודה לפחות בשוק הישראלי.**

### הצעת המחיר תכלול גם את הפריטים הבאים:

מייבש כלים		כמות : 1
מידות בס"מ :	אורך - 60 רוחב - 77 גובה - 201	
ייעוד:	ייבוש הכלים היוצאים ממדיח הכלים.	
אנרגיה:	תלת-פאזי, 3 ק"ו	



## שירות בתי הסוהר

<b>כולל:</b>	תא ייבוש הבנוי כקופסא סגורה, עם פתח בצד המתחבר אל מוצא מדיח הכלים ופתח יציאה; מסוע להובלת הסלים; מפוח מובנה בתא הייבוש, להזרמת אויר חם על הכלים הרטובים היוצאים מהמכונה; "וילונות" עשויים פסי PVC ניתנים-להחלפה בכניסה וביציאה מהמייבש, למניעת התזה.
<b>מבנה:</b>	כל חלקי המתכת עשויים בשלמות מפלב"מ 304, בגימור של ליטוש מבריק; כל החיבורים – בריתוך מלוטש ומושחז או ע"י ברגי פלב"מ נסתרים; עובי פח מינימאלי – 1.5 מ"מ.
<b>הערות:</b>	המייבש יסופק ויותקן באתר כחלק בלת-נפרד של המדיח – כולל המסוע.

### פיקוד להפעלה בשבת (אופציה)

מיועד לאפשר עבודה אוטומטית של המכשיר – ללא השפעת אדם על המערכת החשמלית; מותאם להנחיות "המכונים הטכנולוגיים ההלכתיים" (עם אישור בכתב ממכון "צומת" בראשות הרב רוזן או "המכון הטכנולוגי-הלכתי" בראשות הרב הלפרין); המכשיר יסופק עם התקן נעילה שקוף (כולל מנעול ומפתחות) אשר ימנע שימוש בלוח הפיקוד הרגיל בשבת וחג.

### מנגנון להגעה יומית (אופציה)

המדיח יסופק עם מערכת המיועדת – בשימוש יום-יומי – להכשיר את המדיח לעבודה "חלבית" ו"בשרית" לחילופין; מותאם להנחיות "המכונים הטכנולוגיים ההלכתיים" (עם אישור בכתב מאחד המכונים המוכרים).



## שירות בתי הסוהר

כמות: 1	מדיח 200-300 סל/שעה	פריט מספר: DWS-12
	גובה - 201	אורך - 325 רוחב - 77
<b>ייעוד:</b>	מיועדת להדחה בו-זמנית של כלי אוכל ומטבח, נתונים בתוך סלים יעודיים.	
<b>תפוקה:</b>	הספק של 200 סל/שעה במהירות תפעולית (זמן מגע במים לסל של שתי דקות לכל הפחות) – הספק 300 סל/שעה במהירות גבוהה.	
<b>אנרגיה:</b>	תלת-פאזי, 35 ק"ו	
<b>כולל:</b>	<p>מסוע פנימי להובלת הסלים;  תא לשטיפת "כח" ראשונית בטמפרטורה שבין 55°C ל- 60°C;  תא לשטיפת "כח" בטמפרטורה שבין 55°C ל- 60°C;  קדם-שטיפה סופית (באמצעות משאבה) בטמפרטורה של 70°C;  שטיפה סופית כפולה (באמצעות משאבה) בטמפרטורה של 85°C;  מחמם עזר-מובנה (עם גופי חימום מחוץ למיכל השטיפה);  <b>עם מערכת למיחזור אנרגיה</b> - הכוללת יחידת עיבוי וממיר חום – לניצול-מחדש של אדי קיטור הנוצרים בתהליך השטיפה לחימום ראשוני של מי השטיפה הסופית;  מערכת ליניקה אקטיבית של אדי הקיטור העוברים דרך מערכת המיחזור ולהוצאתם אל מחוץ למכונה (האוויר היוצא – 3% אדי מים לכל היותר);  מיכל השטיפה עם דלת שרות המאפשרת גישה אל פנים המכונה לצורך ניקוי, עם מסננים נגישים הניתנים להוצאה והחזרה קלה;  מתזי שטיפה עליונים ותחתונים, כולם ניתנים לפירוק והרכבה מהירים;  דלת שרות המאפשרת גישה מירבית אל המיכל לצורך ניקיון שוטף;  הכנה להזנה אוטומטית של דטרגנטים;  לוח פיקוד דיגיטלי על-גבי המכונה, המאפשר גם מעקב אחרי כל תפקודי המדיח ומחמם העזר והזרמת הדטרגנטים.</p> <p><b>המדיח יקבל מים בטמפרטורת רשת ( +15°C - +6°C ).</b>  במידה והמדיח יופעל באזור בו צפויות תקופות קרות, יש להתאים את מחמם העזר – ואת צריכת החשמל – להשגת התפוקות הנדרשות.</p>	
<b>מבנה:</b>	<p>כל חלקי המתכת עשויים בשלמות מפלב"מ 304, בגימור של ליטוש מבריק;  עובי פח מינימאלי – 1.5 מ"מ;  מיכל ההדחה בנוי ב"לחיצה" – ללא תפרים וחיבורים – עם פינות מעוגלות, ללא זוויות חדות;  המכונה כולה - כוללת דלתות - בנויה בדופן כפולה, מבודדת לחום ורעש;  מתזי השטיפה עשויים פלב"מ;  <b>לחילופין:</b> המתזים עשויים מחומרים מרוכבים, מאושרים לשימוש במפעלי מזון;  כל חלקי הפלסטיק עשויים פלסטיק קשיח המאושר לשימוש במפעלי מזון, בעל עמידות גבוהה בתנאי חום ולחות.</p> <p>כל מערכות החשמל והפיקוד – עם דירוג הגנה מפני מים IPX5.</p>	
<b>ציוד נילווה סטנדרטי</b>	<p>מערכת מושלמת של סלי מכונה ומחזיקי סכו"מ:  סל פלסטי עבור 25 כוסות – 4 יחידות  סל פלסטי להעמדת צלחות – 8 יחידות  סכו"מון פלסטי עגול – 16 יחידות</p>	



## שירות בתי הסוהר

ספק המכונה חייב לוודא מראש – לפי תכניות או באתר עצמו – מספר נקודות קריטיות: קיימת אפשרות פיזית להכניס את המכונה – בשלמות או בחלקים – למקומה המיועד; התשתיות הקיימות או מתוכננות באתר – חשמל/ניקוז/מים/הנדפה – מתאימות למכונה המוצעת; כל התנאים במבנה מתאימים למכונת הדחה בכלל ולמכונה המוצעת בפרט.

הצעת המחיר למדיח תכלול:  
 ביקור באתר לפני אספקת הציוד למטרת איתור בעיות ופתרון;  
 הגשת תכנית מפורטת להצבת המכונה במקום המיועד לה – כולל מידות קריטיות, הזנות נדרשות (כולל ביוב והנדפה);  
 אספקת המכונה, הובלתה לאתר, הכנסתה לחדר ההדחה, התקנתה המקום המיועד, חיבורה למערכת התשתיות והפעלתה;  
 מתן הדרכה בהפעלת המכונה לצוות הפרויקט;  
 מסירת מפרטים טכניים ומדריך הפעלה (שניהם בעברית);  
 אחריות למשך 12 חודשים מיום המסירה.

### ריכוז נתונים לגבי מכונת ההדחה (למילוי ע"י המציע)

תוצרת \_\_\_\_\_ דגם \_\_\_\_\_  
 מידות המכונה אורך - \_\_\_\_\_ רוחב - \_\_\_\_\_ גובה - \_\_\_\_\_  
 עומד בדרישות תקן DIN 10510 – כן / לא (מחק את המיותר)  
 הספק לפי DIN 10510 (כולל זמן מגע במים של 2 דקות) \_\_\_\_\_ סל/שעה  
 תפוקה מירבית (סלים/שעה) \_\_\_\_\_ מהירות שינוע (מטר/דקה) \_\_\_\_\_  
 מספר פעולות המכונה פירוט קצר \_\_\_\_\_  
 הספק חשמלי כולל (אספקת מים בטמפרטורת רשת) \_\_\_\_\_ תפוקת המשאבות \_\_\_\_\_  
 משקל כולל של המכונה כפי שאופיינה \_\_\_\_\_ כמות מים נדרשת בשעה \_\_\_\_\_  
 נתונים נוספים היכולים לסייע בקבלת החלטת הרכישה (כמו לקוחות קיימים, נתוני חסכון, תקנים וכו'):

**המכשיר יסופק עם תגית מתכת, אשר תותקן בצורה גלויה ומאובטחת, עליה יצויין תאריך אספקתו.**

**המכשיר יהיה עם ניסיון מוכח של 5 שנות עבודה לפחות בשוק הישראלי.**

הצעת המחיר תכלול גם את הפריטים הבאים:

מייבש כלים	כמות : 1
מידות בס"מ :	אורך - 60 רוחב - 77 גובה - 201
ייעוד:	ייבוש הכלים היוצאים ממדיח הכלים.
אנרגיה:	תלת-פאזי, 3 ק"ו



## שירות בתי הסוהר

<b>כולל:</b>	תא ייבוש הבנוי כקופסא סגורה, עם פתח בצד המתחבר אל מוצא מדיח הכלים ופתח יציאה; מסוע להובלת הסלים; מפוח מובנה בתא הייבוש, להזרמת אויר חם על הכלים הרטובים היוצאים מהמכונה; "וילונות" עשויים פסי PVC ניתנים-להחלפה בכניסה וביציאה מהמייבש, למניעת התזה.
<b>מבנה:</b>	כל חלקי המתכת עשויים בשלמות מפלב"מ 304, בגימור של ליטוש מבריק; כל החיבורים – בריתוך מלוטש ומושחז או ע"י ברגי פלב"מ נסתרים; עובי פח מינימאלי – 1.5 מ"מ.
<b>הערות:</b>	המייבש יסופק ויותקן באתר כחלק בלת-נפרד של המדיח – כולל המסוע.

### פיקוד להפעלה בשבת (אופציה)

מיועד לאפשר עבודה אוטומטית של המכשיר – ללא השפעת אדם על המערכת החשמלית; מותאם להנחיות "המכונים הטכנולוגיים ההלכתיים" (עם אישור בכתב ממכון "צומת" בראשות הרב רוזן או "המכון הטכנולוגי-הלכתי" בראשות הרב הלפרין); המכשיר יסופק עם התקן נעילה שקוף (כולל מנעול ומפתחות) אשר ימנע שימוש בלוח הפיקוד הרגיל בשבת וחג.

### מנגנון להגעה יומית (אופציה)

המדיח יסופק עם מערכת המיועדת – בשימוש יום-יומי – להכשיר את המדיח לעבודה "חלבית" ו"בשרית" לחילופין; מותאם להנחיות "המכונים הטכנולוגיים ההלכתיים" (עם אישור בכתב מאחד המכונים המוכרים).



## שירות בתי הסוהר

כמות: 1	מדיח תבניות דלת מתרוממת (סל אחד)	פריט מספר: DWS-15
מידות בס"מ : אורך - 75 רוחב - 87 גובה - 162		
 <p style="text-align: center;">התמונה להמחשה בלבד – ראה טקסט לפרטים!</p>		
ייעוד:		הדחת תבניות ומיכלים הנתונים בתוך סל אחסון.
אנרגיה:		תלת-פאזי, 14.5 ק"ו
תפוקה:		הספק שטיפה של 40/24/12 סל/שעה (גודל סל: 61/67 ס"מ).
כולל:		<p>דלת חזיתית דו-כנפית – חלק תחתון נפתח לפנים (בזווית של 90 מעלות), חלק עליון מתרומם - להכנסת סל למכונה;</p> <p>פתח המיכל עם גובה הכנסת כלים של 80 ס"מ לכל-הפחות;</p> <p>מתזי שטיפה בתחתית תא השטיפה ובחלקו העליון, כולם ניתנים לפירוק מהיר לצורך ניקוי;</p> <p>מיכל השטיפה עם מסננים ניתנים להוצאה והחזרה מהירה;</p> <p>מיכל מים בתכולה של 80 ליטר לפחות, עם משאבה;</p> <p>לוח פיקוד עם תצוגה דיגיטלית, עם אפשרות להפעלת תוכניות שטיפה מוגדרות-מראש;</p> <p>רגליים עם רגליות מתכווננות;</p> <p>התקן לחיבור משאבה אוטומטית למינן דטרגנטים.</p> <p style="text-align: center;"><b>המדיח יקבל מים בטמפרטורת רשת (+6°C - +15°C).</b></p>
מבנה:		<p>גוף המדיח והדלתות עשויים בשלמות מפלב"מ 304, בדופן כפולה ומבודדת לחום ולרעש;</p> <p>מתזי השטיפה עשויים פלב"מ או מחומרים מרוכבים המאושרים לשימוש בתעשיית המזון;</p> <p>מיכל השטיפה בנוי בלחיצה, ללא חיבורים ו"תפרים".</p> <p>כל מערכות החשמל והפיקוד – עם דירוג הגנה מפני מים IPX5.</p>
<b>המכשיר יסופק עם תגית מתכת, אשר תותקן בצורה גלויה ומאובטחת, עליה יצוין תאריך אספקתו.</b>		
<b>המכשיר יהיה עם ניסיון מוכח של 5 שנות עבודה לפחות בשוק הישראלי.</b>		

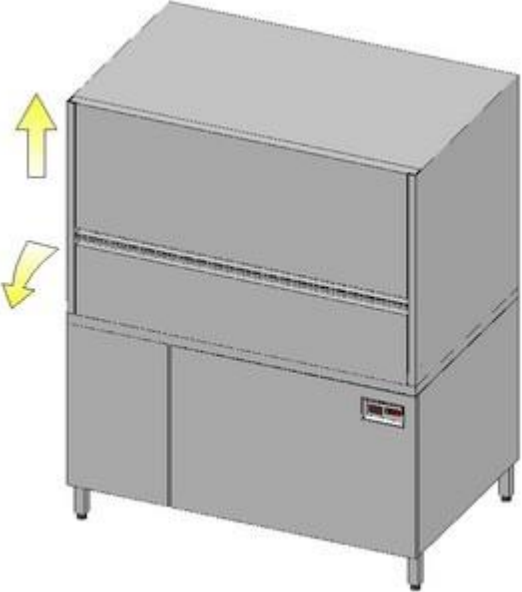

## שירות בתי הסוהר

כמות: 1		מדיח תבניות דלת מתרוממת (שני סלים)	פריט מספר: DWS-16
מידות בס"מ: אורך - 138 רוחב - 87 גובה - 162			
			
<i>התמונה להמחשה בלבד – ראה טקסט לפרטים!</i>			
ייעוד:	הדחת תבניות ומיכלים הנתונים בתוך סל אחסון.		
אנרגיה:	תלת-פאזי, 16 ק"ו		
תפוקה:	הספק שטיפה של 40/24/12 סל/שעה (גודל סל: 124/67 ס"מ).		
כולל:	דלת חזיתית דו-כנפית – חלק תחתון נפתח לפנים (בזווית של 90 מעלות), חלק עליון מתרומם - להכנסת סל למכונה; פתיח המיכל עם גובה הכנסת כלים של 80 ס"מ לכל-הפחות; מתזי שטיפה בתחתית תא השטיפה ובחלקו העליון, כולם ניתנים לפירוק מהיר לצורך ניקוי; מיכל השטיפה עם מסננים ניתנים להוצאה והחזרה מהירה; מיכל מים בתכולה של 125 ליטר לפחות, עם משאבה; לוח פיקוד עם תצוגה דיגיטלית, עם אפשרות להפעלת תוכניות שטיפה מוגדרות-מראש; רגליים עם רגליות מתכווננות; התקן לחיבור משאבה אוטומטית למינן דטרגנטים.		
מבנה:	<b>המדיח יקבל מים בטמפרטורת רשת (+15°C - +6°C).</b> גוף המדיח והדלתות עשויים בשלמות מפלב"מ 304, בדופן כפולה ומבודדת לחום ולרעש; מתזי השטיפה עשויים פלב"מ או מחומרים מרוכבים המאושרים לשימוש בתעשיית המזון; מיכל השטיפה בנוי בלחיצה, ללא חיבורים ו"תפרים". כל מערכות החשמל והפיקוד – עם דירוג הגנה מפני מים IPX5.		
<b>המכשיר יסופק עם תגית מתכת, אשר תותקן בצורה גלויה ומאובטחת, עליה יצויין תאריך אספקתו.</b>			
<b>המכשיר יהיה עם ניסיון מוכח של 5 שנות עבודה לפחות בשוק הישראלי.</b>			



---

**שירות בתי הסוהר**

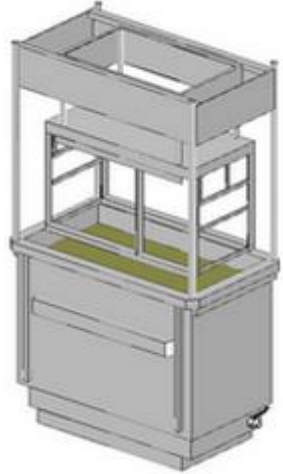

שירות בתי הסוהר

כמות: 1	מתקן השרייה חשמלי למארז אחד	פריט מספר: DWS-20
מידות בס"מ : אורך - 127 רוחב - 74 גובה - 213		
		
<p>התמונה היא להמחשה בלבד – ראה טקסט לפרטים</p>		
<p>השריית מיכלים ותבניות בתוך תמיסה מחוממת להמסת שכבת השומנים והלכלוך שדבקה בהם בזמן הבישול/אפיה/שמירת המזון.</p>		<p><b>ייעוד:</b></p>
<p><b>תלת-פאזי, 10 ק"ו</b></p>		<p><b>אנרגיה:</b></p>
<p>3 רכיבים המהווים מערכת שלמה:</p> <ul style="list-style-type: none"> <li>• מיכל השרייה עם מארז אחד</li> <li>• מתקן להרמת המארז</li> <li>• לוח חשמל/פיקוד מרכזי</li> </ul> <p><u>מיכל ההשרייה כולל:</u></p> <ul style="list-style-type: none"> <li>• גופי חימום מוסתרים ומוגנים;</li> <li>• תעלת גלישה עילית מנוקזת לאיסוף מי העודפים וסילוקם;</li> <li>• ברז כדורי עליון "3/4" למילוי המיכל;</li> <li>• מוצא ניקוז תחתון בקוטר "2, הנסגר/נפתח ע"י ברז כדורי;</li> <li>• המיכל עם רשתות מוגבהות ניתניות-להוצאה על רצפתו, עליהן יצטברו שאריות המזון;</li> <li>• המיכל עם מארז (קסטה), בנוי בשתי קומות, המתאימות להכנסה לאורך של תבניות גסטרונום 1/1 בעומקים של 6 עד 20 ס"מ;</li> <li>• עם מכסה מתרומם, המורכב על גבי מארז התבניות;</li> </ul> <p><u>מתקן ההרמה כולל:</u></p> <ul style="list-style-type: none"> <li>• גשר עילי המורכב ע"ג מיכל ההשרייה ומהווה חלק בלתי-נפרד ממנו;</li> <li>• עגלת מסוע המורכבת בתוך הגשר, ומיועדת לתנועה מעלה/מטה לצורך הרמה/הורדה של המארז;</li> <li>• תנועה אנכית – באמצעות מנוע חשמלי עצמאי, עם קופסת פיקוד המחוברת למתקן השרייה;</li> <li>• הפיקוד כולל כפתורי הפעלה להנעה אנכית (הרמה/הורדה);</li> <li>• ההרמה מתוכנתת להשייה לצורך טפטוף בהוצאת המארז ממיכל ההשרייה;</li> <li>• התחברות אל מכסה כל תא והמארז המחובר אליו – באמצעות תפסי חיבור מהיר עם ידית נעילה;</li> </ul>		<p><b>כולל:</b></p>



## שירות בתי הסוהר

	<p><u>לוח החשמל/פיקוד:</u></p> <ul style="list-style-type: none"><li>• מיועד להפעלה/פיקוד של מתקן ההשרייה ומתקן הרמת המארז;</li><li>• ימוקם ע"י הספק על קיר באתר, לפי תכנית, בתיאום עם הבעלים;</li><li>• יכלול את כל המתגים הנדרשים להפעלת המערכת, כולל כל האבטחות הנדרשות, נורות בקרה לכל פעילות וצגים דיגיטליים לטמפרטורה במתקן ההשרייה;</li><li>• שקוע ככל הניתן בקיר, עם חזית שקופה;</li></ul> <p>ללא צנרת/תעלות חיצוניות – כל צנרת החשמל בין המערך ללוח תהיה מוסתרת (ברצפה/בקירות/בתקרה).</p>
<b>מבנה:</b>	<p>פנים מיכל ההשרייה עשוי פלב"מ 316; יתר חלקי המתכת (למעט מנועים) עשויים בשלמות מפלב"מ 304; לוח הפיקוד מוגן מים לפי תקן IP65.</p>
<b>הנחיות מיוחדות:</b>	<p>ספק המכשיר יעביר את תכנית הלוח למהנדס החשמל של הפרויקט; התכנית תכלול סימון מיקום הלוח, מהלך הצנרת, כבלים, הארקה והספקים נדרשים.</p>
<b>המכשיר יסופק עם תגית מתכת, אשר תותקן בצורה גלויה ומאובטחת, עליה יצויין תאריך אספקתו.</b>	
<b>המכשיר יהיה עם ניסיון מוכח של 5 שנות עבודה לפחות בשוק הישראלי.</b>	

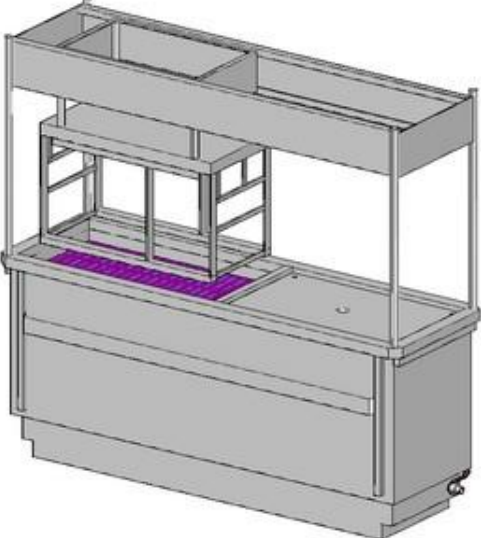

## שירות בתי הסוהר

כמות: 1	מתקן השרייה חשמלי לשני מארזים	פריט מספר: DWS-21
מידות בס"מ: אורך - 233 רוחב - 74 גובה - 213		
		
<i>התמונה היא להמחשה בלבד – ראה טקסט לפרטים</i>		
השריית מיכלים ותבניות בתוך תמיסה מחוממת להמסת שכבת השומנים והלכלוך שדבקה בהם בזמן הבישול/אפיה/שמירת המזון.		ייעוד:
תלת-פאזי, 20 ק"ו		אנרגיה:



## שירות בתי הסוהר

<p>3 רכיבים המהווים מערכת שלמה:</p> <ul style="list-style-type: none"> <li>• מיכל השרייה עם שני מארזים</li> <li>• מתקן להרמת המארזים</li> <li>• לוח חשמל/פיקוד מרכזי</li> </ul> <p><u>מיכל ההשרייה מחולק לשני תאים, וכולל:</u></p> <ul style="list-style-type: none"> <li>• גופי חימום מוסתרים ומוגנים;</li> <li>• תעלת גלישה עילית מנוקזת לאיסוף מי העודפים וסילוקם;</li> <li>• ברז כדורי עליון "3/4 למילוי המיכל;</li> <li>• מוצא ניקוז תחתון בקוטר "2, הנסגר/נפתח ע"י ברז כדורי;</li> <li>• כל תא עם רשתות מוגבהות ניתניות-להוצאה על רצפתו, עליהן יצטברו שאריות המזון;</li> <li>• כל תא עם מארז (קסטה), בנוי בשתי קומות, המתאימות להכנסה לאורך של תבניות גסטרונום 1/1 בעומקים של 6 עד 20 ס"מ;</li> <li>• כל תא עם מכסה מתרומם, המורכב על גבי מארז התבניות;</li> </ul> <p><u>מתקן ההרמה כולל:</u></p> <ul style="list-style-type: none"> <li>• גשר עילי המורכב ע"ג מיכל ההשרייה ומהווה חלק בלתי-נפרד ממנו;</li> <li>• עגלת מסוע המורכבת בתוך הגשר, ומיועדת לתנועה מעלה/מטה ולשני הצדדים – לצורך הרמה/הורדה של מארז ומעבר אל המארז השני;</li> <li>• העגלה נעה בתוך הגשר לאורך פסי הובלה, ע"ג גלגלי הנעה;</li> <li>• תנועה אופקית ואנכית – באמצעות מנוע חשמלי עצמאי, עם קופסת פיקוד המחוברת למתקן ההשרייה;</li> <li>• הפיקוד כולל כפתורי הפעלה לצידוד אופקי (שמאלה/ימינה) ולהנעה אנכית (הרמה/הורדה);</li> <li>• הפיקוד מתוכנת לעצירה מדויקת מעל המארז, וההרמה מתוכנתת להשהייה לצורך טפטוף בהוצאת המארז ממיכל ההשרייה;</li> <li>• התחברות אל מכסה כל תא והמארז המחובר אליו – באמצעות תפסי חיבור מהיר עם ידית נעילה;</li> </ul> <p><u>לוח החשמל/פיקוד:</u></p> <ul style="list-style-type: none"> <li>• מיועד להפעלה/פיקוד של מתקן ההשרייה ומתקן הרמת/הסעת המארזים;</li> <li>• ימוקם ע"י הספק על קיר באתר, לפי תכנית, בתיאום עם הבעלים;</li> <li>• יכלול את כל המתגים הנדרשים להפעלת המערכת, כולל כל האבטחות הנדרשות, נורות בקרה לכל פעילות וצגים דיגיטליים לטמפרטורה במתקן ההשרייה;</li> <li>• שקוע ככל הניתן בקיר, עם חזית שקופה;</li> </ul> <p>ללא צנרת/תעלות חיצוניות – כל צנרת החשמל בין המערך ללוח תהיה מוסתרת (ברצפה/בקירות/בתקרה).</p>	<p><b>כולל:</b></p>
<p>פנים מיכל ההשרייה עשוי פלב"מ 316;</p> <p>יתר חלקי המתכת (למעט מנועים) עשויים בשלמות מפלב"מ 304;</p> <p>לוח הפיקוד מוגן מים לפי תקן IP65.</p>	<p><b>מבנה:</b></p>
<p>ספק המכשיר יעביר את תכנית הלוח למהנדס החשמל של הפרויקט;</p> <p>התכנית תכלול סימון מיקום הלוח, מהלך הצנרת, כבלים, הארקה והספקים נדרשים.</p>	<p><b>הנחיות מיוחדות:</b></p>
<p><b>המכשיר יסופק עם תגית מתכת, אשר תותקן בצורה גלויה ומאובטחת, עליה יצויין תאריך אספקתו.</b></p>	
<p><b>המכשיר יהיה עם ניסיון מוכח של 5 שנות עבודה לפחות בשוק הישראלי.</b></p>	



שירות בתי הסוהר

# פרק 4 - ציוד

# פלב"מ לייצור

# מיוחד

כמות: 1	משטח עבודה 200/70	פריט מספר: PLB-1
	גובה - 90 רוחב - 70 אורך - 200	מידות בס"מ : אורך - 200 רוחב - 70 גובה - 90
כמות: 1	משטח עבודה 180/70	פריט מספר: PLB-1A
	גובה - 90 רוחב - 70 אורך - 180	מידות בס"מ : אורך - 180 רוחב - 70 גובה - 90
כמות: 1	משטח עבודה 160/70	פריט מספר: PLB-1B
	גובה - 90 רוחב - 70 אורך - 160	מידות בס"מ : אורך - 160 רוחב - 70 גובה - 90
כמות: 1	משטח עבודה 140/70	פריט מספר: PLB-1C
	גובה - 90 רוחב - 70 אורך - 140	מידות בס"מ : אורך - 140 רוחב - 70 גובה - 90
כמות: 1	משטח עבודה 120/70	פריט מספר: PLB-1D
	גובה - 90 רוחב - 70 אורך - 120	מידות בס"מ : אורך - 120 רוחב - 70 גובה - 90
כמות: 1	משטח עבודה 100/70	פריט מספר: PLB-1E



## שירות בתי הסוהר

מידות בס"מ : אורך - 100 רוחב - 70 גובה - 90	
	
התמונה להמחשה בלבד – ראה טקסט לפרטים	
ישמש כעמדת עבודה במטבח.	<b>ייעוד:</b>
משטח עבודה עליון; מדף תחתון, מרותך אל רגלי השולחן; רגליים להצבה חפשית, כ"א עם רגלית פלסטית ניתנת לכיוון (טווח כיוון – עד 5 ס"מ); מיתלים לחיזוק – לפי הצורך; כמות ומיקום הרגליים והמתלים – לפי יצרן השולחן, באישור מתכנן המטבח.	<b>כולל:</b>
מחוזק לנשיאת 100 ק"ג/מטר; כל חלקי המתכת בנויים מפלב"מ 304, בגימור חיצוני של "ליטוש מבריק"; משטחים – מפח פלב"מ בעובי של 1.5 מ"מ לכל הפחות; רגליים וקושרות – מצינור פלב"מ עגול/מרובע, בעובי דופן של 1.5 מ"מ לכל הפחות; כל החיבורים – בריתוך מושחז ומלוטש או ע"י ברגי פלב"מ מוסתרים; רגליות מתכווננות - מחומר פלסטי קשיח, המאושר לשימוש במפעלי מזון.	<b>מבנה:</b>

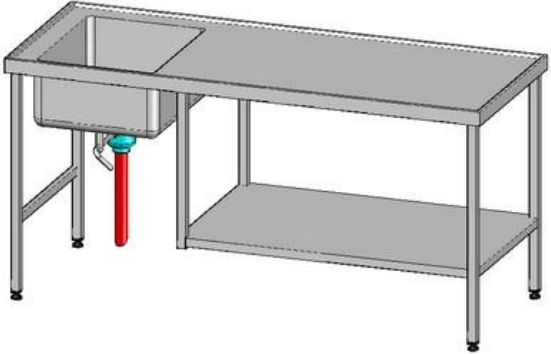

## שירותות בתי הסוהר

כמות: 1	שולחן כיור 200/70	פריט מספר: PLB-2
	גובה - 90 רוחב - 70 אורך - 200	מידות בס"מ: אורך - 200 רוחב - 70 גובה - 90
כמות: 1	שולחן כיור 160/70	פריט מספר: PLB-2A
	גובה - 90 רוחב - 70 אורך - 160	מידות בס"מ: אורך - 160 רוחב - 70 גובה - 90
כמות: 1	שולחן כיור 140/70	פריט מספר: PLB-2B
	גובה - 90 רוחב - 70 אורך - 140	מידות בס"מ: אורך - 140 רוחב - 70 גובה - 90
כמות: 1	שולחן כיור 120/70	פריט מספר: PLB-2C
	גובה - 90 רוחב - 70 אורך - 120	מידות בס"מ: אורך - 120 רוחב - 70 גובה - 90
		
<i>התמונה להמחשה בלבד – ראה טקסט לפרטים</i>		
ייעוד:	ישמש כעמדת עבודה במטבח.	
כולל:	משטח עבודה עם הגבהה היקפית (אף מים) בגובה 1 ס"מ, משופע אל הכיור בזווית של 2%; כיור במידות 45/55/25 ס"מ, עם ברז כדורי 2" במוצאו, נסגר/נפתח ע"י ידית ארוכה מחוזקת במתלה; מדף תחתון, מרותך אל רגלי השולחן; רגליים להצבה חפשית, כ"א עם רגלית פלסטית ניתנת לכיוונון (טווח כיוונון – עד 5 ס"מ); קושרות תחתונות לחיזוק רגליים חופשיות; כמות ומיקום הרגליים והמתלים – לפי יצרן השולחן, באישור מתכנן המטבח.	
מבנה:	מחוזק לנשיאת 100 ק"ג/מטר; כל חלקי המתכת בנויים מפלב"מ 304, בגימור חימוני של "ליטוש מבריק"; משטחים וכיור – מפח פלב"מ בעובי של 1.5 מ"מ לכל הפחות; רגליים וחיזוקים – מצינור פלב"מ בעובי דופן של 1.5 מ"מ לכל הפחות; כל החיבורים – בריתוך מושחז ומלוטש או ע"י ברגי פלב"מ מוסתרים; הכיור בנוי בלחיצה, ללא "תפרים", עם פינות פנימיות מעוגלות; רגליות מתכווננות - מחומר פלסטי קשיח, המאושר לשימוש במפעלי מזון.	

### הפריט יסופק עם:

### שפיכה לתעלה



---

## שירות בתי הסוהר

הכיור יסופק עם צינור נפילה, חתוך בקצהו בזוית של 45 מעלות, המתאים לשפיכה אל תעלת רצפה.  
**קדח במשטח לברז "מיקסר"**



## שירות בתי הסוהר

כמות: 1	שולחן שני כיורים 240/70	פריט מספר: PLB-3
	גובה - 90 רוחב - 70 אורך - 240	מידות בס"מ: אורך - 240 רוחב - 70 גובה - 90

כמות: 1	שולחן שני כיורים 180/70	פריט מספר: PLB-3A
	גובה - 90 רוחב - 70 אורך - 180	מידות בס"מ: אורך - 180 רוחב - 70 גובה - 90

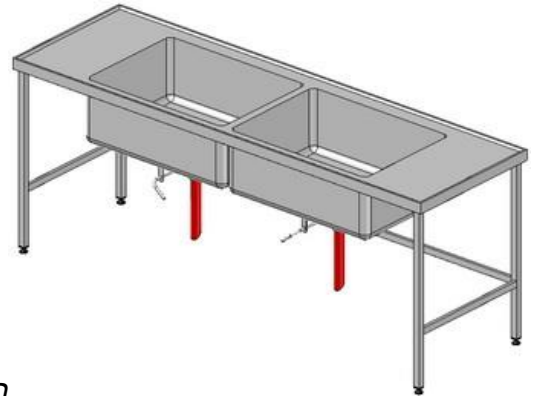

התמונה להמחשה בלבד – ראה טקסט לפרטים

ייעוד:	ישמש כעמדת עבודה במטבח.
כולל:	משטח עבודה עם הגבהה היקפית (אף מים) בגובה 1 ס"מ, משופע אל הכיורים בזווית של 2%; שני כיורים מרכזיים במידות 75/55/30 ס"מ כ"א; כל כיור עם ברז כדורי 2" במוצאו, נסגר/נפתח ע"י ידית ארוכה מחוזקת במתלה, עם צינור נפילה 2" – חתוך בקצהו בזווית של 45° – לשפיכה אל תעלת רצפה; רגליים להצבה חפשית, כ"א עם רגלית פלסטית ניתנת לכיוונון (טווח כיוונון – עד 5 ס"מ); קושרות תחתונות לחיזוק הרגליים; כמות ומיקום הרגליים – לפי יצרן השולחן, באישור מתכנן המטבח.
מבנה:	מחוזק לנשיאת 100 ק"ג/מטר; כל חלקי המתכת בנויים מפלב"מ 304, בגימור חימוני של "ליטוש מבריק"; משטחים וכיורים – מפח פלב"מ בעובי של 1.5 מ"מ לכל הפחות; רגליים וחיזוקים – מצינור פלב"מ בעובי דופן של 1.5 מ"מ לכל הפחות; כל החיבורים – בריתוך מושחז ומלוטש או ע"י ברגי פלב"מ מוסתרים; רגליות מתכווננות - מחומר פלסטי קשיח, המאושר לשימוש במפעלי מזון.

### הפריט יסופק עם:

#### שפיכה לתעלה

הכיור יסופק עם צינור נפילה, חתוך בקצהו בזווית של 45 מעלות, המתאים לשפיכה אל תעלת רצפה.

#### קדח במשטח לברז "מיקסר"

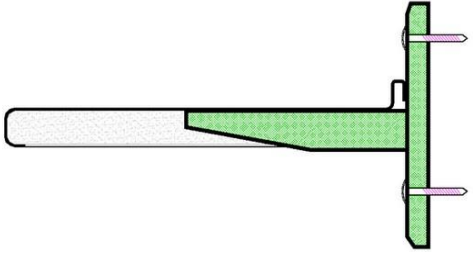

## שירות בתי הסוהר

כמות: 1	מדף עליון 100/30	פריט מספר: PLB-4
	גובה - 5 רוחב - 30 אורך - 100	מידות בס"מ: אורך - 100 רוחב - 30 גובה - 5
כמות: 1	מדף עליון 150/30	פריט מספר: PLB-4A
	גובה - 5 רוחב - 30 אורך - 150	מידות בס"מ: אורך - 150 רוחב - 30 גובה - 5
כמות: 1	מדף עליון 200/30	פריט מספר: PLB-4B
	גובה - 5 רוחב - 30 אורך - 200	מידות בס"מ: אורך - 200 רוחב - 30 גובה - 5
		
<i>חתך טיפוס - להמחשה בלבד. ראה טקסט לפרטים</i>		
	ישמש כמשטח אחסון תלוי באזורי עבודה במטבח.	<b>ייעוד:</b>
	משטח אחסון (במידות כמצוין למעלה) וקונזולות לתלייה על קיר; ברגי פלב"מ 1/4" + עם פחיות הסתרה להרכבה על הקיר.	<b>כולל:</b>
	משטח האחסון עשוי פח פלב"מ 304 בעובי 1.5 מ"מ, בנוי כקופסה סגורה מלפנים ומשני צידיה, עם הגבה אחורית של עד 2 ס"מ; קונזולות התלייה עשויות פלב"מ או פלסטיק קשיח, הקונזולות באורך ובכמות המבטיחים עמידה בעומס הנדרש; מיועד לעומס של 50 ק"ג/מטר.	<b>מבנה:</b>

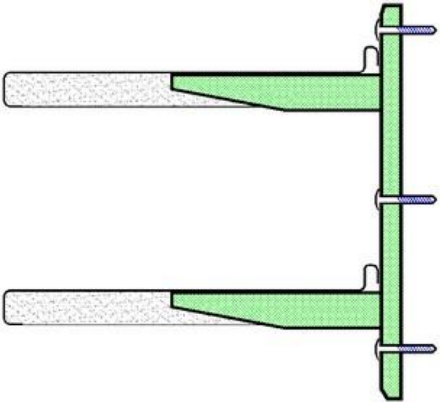

## שירות בתי הסוהר

כמות: 1	מדף עליון כפול 100/30	פריט מספר: PLB-5
	גובה - 30 רוחב - 30 אורך - 100	מידות בס"מ :
כמות: 1	מדף עליון כפול 200/30	פריט מספר: PLB-5B
	גובה - 30 רוחב - 30 אורך - 200	מידות בס"מ :
כמות: 1	מדף עליון כפול 150/30	פריט מספר: PLB-5C
	גובה - 30 רוחב - 30 אורך - 150	מידות בס"מ :
		
<p>חתך טיפוס - להמחשה בלבד. ראה טקסט לפרטים</p>		
	ישמש כמשטח אחסון תלוי באזורי עבודה במטבח.	<b>ייעוד:</b>
	שני משטחי אחסון (במידות כמצוין למעלה) וקונזולות לתלייה על קיר; ברגי פלב"מ 1/4" + עם פחיות הסתרה להרכבה על הקיר.	<b>כולל:</b>
	שני משטחי האחסון עשויים פח פלב"מ 304 בעובי 1.5 מ"מ, בנויים כקופסה סגורה מלפנים ומשני צידיה, עם הגבהה אחורית של עד 2 ס"מ; קונזולות התלייה עשויות פלב"מ או פלסטיק קשיח, הקונזולות באורך ובכמות המבטיחים עמידה בעומס הנדרש; מיועד לעומס של 80 ק"ג/מטר (לכל משטח).	<b>מבנה:</b>



## שירותות בתי הסוהר

כמות: 1	שולחן כניסה למדיח 200/70	פריט מספר: PLB-6
	גובה - 90 רוחב - 70 אורך - 200	מידות בס"מ: אורך - 200 רוחב - 70 גובה - 90

כמות: 1	שולחן כניסה למדיח 150/70	פריט מספר: PLB-6A
	גובה - 90 רוחב - 70 אורך - 150	מידות בס"מ: אורך - 150 רוחב - 70 גובה - 90

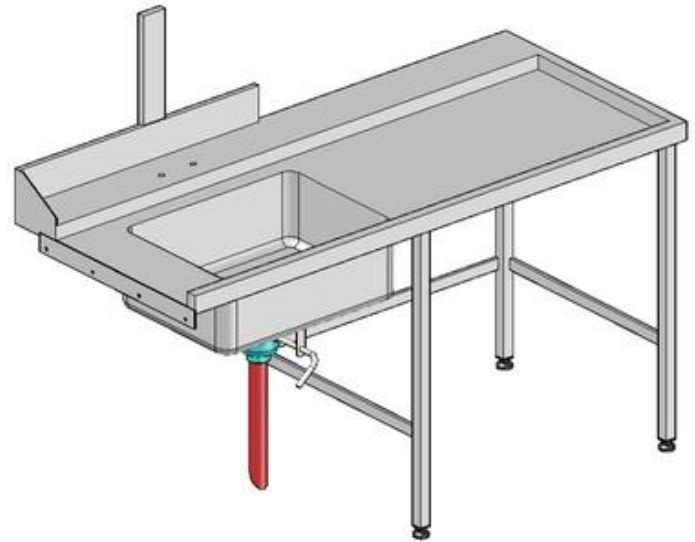

התמונה היא להמחשה בלבד – ראה טקסט לפרטים!

כמות: 1	שולחן כניסה למדיח 150/70	פריט מספר: PLB-6A
	גובה - 90 רוחב - 70 אורך - 150	מידות בס"מ: אורך - 150 רוחב - 70 גובה - 90
	קבלת כלים מלוכלכים, מיונם אל סלים פלסטיים, שטיפתם הראשונית (מעל כיור) והובלתם אל מכונת ההדחה.	<b>ייעוד:</b>
	משטח דו-מפלסי (שוליים בגובה 90 ס"מ מהרצפה, משטח מרכזי להובלת סלי ספלים בגובה 86 ס"מ); כיור במידות 55/45/25; הכיור עם מוצא ניקוז ללא רשת מחוררת, עם ברז כדורי 2" ולו ידית ארוכה מחוזקת במתלה וצינור נפילה 2" – חתוך בקצהו בזוית של 45° – מותאם לשפיכה אל תעלה באתר; רגליים וקושרות לפי הנדרש הנדסית; הגבהה אחורית במשטח באזור הכיור/הכניסה למדיח; "אנטנת" עיגון אחורית – מיועדת לחיזוק עילי של מתז עליון שיורכב על גבי השולחן; קדחים מחוזקים במשטח עבור סוללת מים עם מתיז עליון (לפי תכנית); התקן להתחברות אל מכונת ההדחה של הפרויקט.	<b>כולל:</b>
	מחוזק לנשיאת עומס של 100 ק"ג/מטר; בנוי משלדה של צינורות פלב"מ ומפח פלב"מ בעובי 1.5 מ"מ לפחות; כל הפינות הפנימיות בכיור מעוגלות, למניעת הצטברות לכלוך; הרגליים עשויות צינור פלב"מ עגול/מרובע, עם רגלית בעלת טווח כוונון של 50 מ"מ; כל חלקי המתכת עשויים בשלמות מפלב"מ 304 בגימור של ליטוש מבריק; כל החיבורים – בריתוך מושחז ומלוטש או ע"י ברגי פלב"מ מוסתרים; רגליות מתכווננות - מחומר פלסטי קשיח, המאושר לשימוש במפעלי מזון.	<b>מבנה:</b>
	כיוון השולחן – לפי הנדרש בפרויקט הספציפי.	<b>הערה:</b>



## שירות בתי הסוהר

### הצעת המחיר תכלול גם את הפריט הבא :

סוללה עם מתז עליון על שולחן	
כמות : 1	מידות בס"מ : אורך - 18 רוחב - 35 גובה - 110
	
התמונה להמחשה בלבד – ראה טקסט לפרטים	
<b>ייעוד:</b>	מיועד להתזה בלחץ של מים קרים/חמים.
<b>כולל:</b>	סוללת מים חמים/קרים להתקנה על שולחן, עם פיה מסתובבת ארוכה; מתז עליון עם ידית לחיצה קפיצית, עם אפשרות לכוונון זרם המים; וו-עיגון מובנה עבור המתז; תפס לחיזוק המכשיר אל קיר באתר/אנטנת עיגון בשולחן; שני מחברים תחתונים עם צינורות גמישים להתחברות אל צנרת המים באתר.
<b>מבנה:</b>	כל חלקי המתכת עשויים פלב"מ, בציפוי חיצוני של כרום; צינור המתז מיוצב ומוגן ע"י קפיץ עשוי פלב"מ; הפעלת המתז באמצעות ידית פלב"מ, ניתנת להסרה והחלפה; כל ידית האחיזה של המתז עשויה פלסטיק קשיח, המאושר לשימוש במפעלי מזון.
<b>הערה:</b>	עומד בדרישות ת"י 1347.



## שירות בתי הסוהר

כמות: 1	שולחן יציאה ממדיח 180/60	פריט מספר: PLB-7
	גובה - 90 רוחב - 60 אורך - 180	מידות בס"מ :

כמות: 1	שולחן יציאה ממדיח 120/60	פריט מספר: PLB-7A
	גובה - 90 רוחב - 60 אורך - 120	מידות בס"מ :

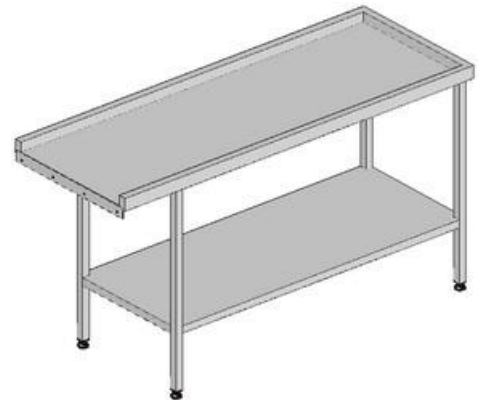

התמונה היא להמחשה בלבד – ראה טקסט לפרטים!

קבלת סלים עם כלים נקיים היוצאים מהמכונה, מיונם והעברתם לאחסון נקי.	<b>ייעוד:</b>
משטח דו-מפלסי (שוליים בגובה 90 ס"מ מהרצפה, משטח מרכזי להובלת סלי ספלים בגובה 86 ס"מ); מדף תחתון; רגליים וקושרות לפי הנדרש הנדסית; התקן להתחברות אל מכונת ההדחה של הפרויקט.	<b>כולל:</b>
מחוזק לנשיאת עומס של 100 ק"ג/מטר; בנוי משלדה של צינורות פלב"מ ומפח פלב"מ בעובי 1.5 מ"מ לפחות; המשטח משופע אל המכונה בזווית של 2%; הרגליים עשויות צינור פלב"מ עגול/מרובע, עם רגלית בעלת טווח כוונון של 50 מ"מ; כל חלקי המתכת עשויים בשלמות מפלב"מ 304 בגימור של ליטוש מבריק; כל החיבורים – בריתוך מושחז ומלוטש או ע"י ברגי פלב"מ מוסתרים; רגליות מתכוננות - מחומר פלסטי קשיח, המאושר לשימוש במפעלי מזון.	<b>מבנה:</b>

בפרויקט בו השולחן משרת מדיח עם מוביל סלים פנימי, יסופק עם:

### מפסק לחיצה לעצירת המדיח

מפסק מסוג מיקרו-סוויץ', המחובר באתר אל המדיח ומיועד להילחץ ולהפסיק את פעולתו של מוביל הסלים במדיח;  
יסופק עם מערכת חיווט, נתונה בתוך שרוול פלסטי קשיח, אשר תותקן מתחת לשולחן ותתחבר אל מערכת הפיקוד של המדיח (חיבור – ע"י מתקין המדיח).

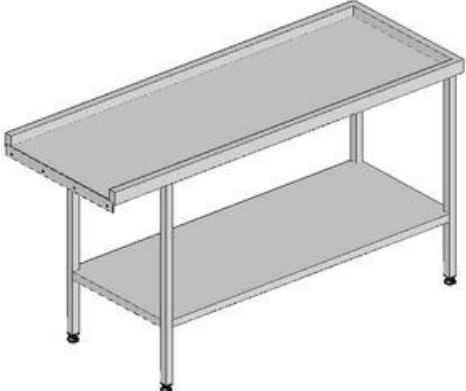

## שירות בתי הסוהר

כמות: 1	שולחן יציאה ממדיח 65/60	פריט מספר: PLB-7B
מידות בס"מ: אורך - 65 רוחב - 60 גובה - 90		
		
התמונה היא להמחשה בלבד – ראה טקסט לפרטים!		
קבלת סלים עם כלים נקיים היוצאים מהמכונה, מיונם והעברתם לאחסון נקי.	ייעוד:	
משטח דו-מפלסי (שוליים בגובה 90 ס"מ מהרצפה, משטח מרכזי להובלת סלי ספלים בגובה 86 ס"מ); מדף תחתון; רגליים וקושרות לפי הנדרש הנדסית; התקן להתחברות אל מכונת ההדחה של הפרויקט.	כולל:	
מחוזק לנשיאת עומס של 100 ק"ג/מטר; בנוי משלדה של צינורות פלב"מ ומפח פלב"מ בעובי 1.5 מ"מ לפחות; המשטח משופע אל המכונה בזווית של 2%; הרגליים עשויות צינור פלב"מ עגול/מרובע, עם רגלית בעלת טווח כוונון של 50 מ"מ; כל חלקי המתכת עשויים בשלמות מפלב"מ 304 בגימור של ליטוש מבריק; כל החיבורים – בריתוך מושחז ומלוטש או ע"י ברגי פלב"מ מוסתרים; רגליות מתכווננות - מחומר פלסטי קשיח, המאושר לשימוש במפעלי מזון.	מבנה:	

בפרויקט בו השולחן משרת מדיח עם מוביל סלים פנימי, יסופק עם:

### מפסק לחיצה לעצירת המדיח

מפסק מסוג מיקרו-סוויץ', המחובר באתר אל המדיח ומיועד להילחץ ולהפסיק את פעולתו של מוביל הסלים במדיח;  
יסופק עם מערכת חיווט, נתונה בתוך שרוול פלסטי קשיח, אשר תותקן מתחת לשולחן ותתחבר אל מערכת הפיקוד של המדיח (חיבור – ע"י מתקין המדיח).



שירות בתי הסוהר

כמות: 1	עגלת מסלולים לפינוי מגשים	פריט מספר: PLB-8
מידות בס"מ : אורך - 54 רוחב - 70 גובה - 172		
 <p data-bbox="711 1024 1230 1056">התמונה להמחשה בלבד – ראה טקסט לפרטים</p>		
	אחסון והובלה של מגשי אוכל.	<b>ייעוד:</b>
	עד 24 מגשים.	<b>תכולה:</b>
	<p>קונסטרוקציה של צינורות פלב"מ המורכבת על משטח תחתון;            12 זוגות של מסילות, כ"א מותאם לנשיאת 2 מגשים (מהסוג שימשש בפרויקט);            המרחק בין כל זוג מסילות יבטיח אפשרות העמדת כוס על כל מגש;            כל מסילה עם הגבהה כדורית בכל קצה למניעת החלקת מגשים;            סגירה מ-3 צדדים עם משטחים עשויים פלב"מ בציפוי פורמייקה;            4 גלגלים משוגעים (Casters) 5", המותאמים למשאות כבדים (Heavy-Duty);            שני הגלגלים הקדמיים – עם מעצור.</p>	<b>כולל:</b>
	<p>חיבור כל גלגל לשלדת העגלה – באמצעות פלטת פלב"מ עם 4 ברגים לפחות;            עשויה בשלמות מפלב"מ 304 (כולל חלקי המתכת של הגלגלים) בגימור של ליטוש מבריק;            חלקים פלסטיים עשויים פלסטיק קשיח המאושר לשימוש במפעלי מזון;            הצנורות עשויים פרופיל פלב"מ בעל עובי דופן של 1.5 מ"מ לכל הפחות;            כל הצנורות פקוקים – למניעת חדירת לכלוך;            כל החיבורים – בריתוך מושחז ומלוטש או ע"י ברגי פלב"מ מוסתרים;            מחוזקת לנשיאת 100 ק"ג לכל הפחות.</p>	<b>מבנה:</b>
	מידות סופיות – לפי דוגמת מגש אשר יסופק ע"י השב"ס.	<b>הערה:</b>

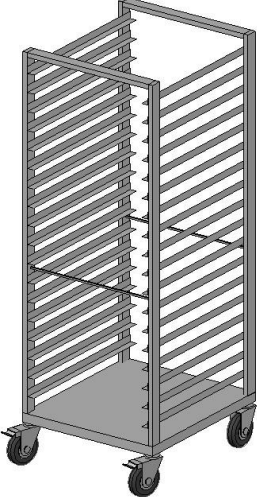

## שירות בתי הסוהר

כמות: 1	עגלת מסלולים 36 תבניות 1/1 גסטר	פריט מספר: PLB-9
מידות בס"מ : אורך - 62 רוחב - 70 גובה - 175		
		
התמונה להמחשה בלבד – ראה טקסט לפרטים		
ייעוד:	אחסון והובלה של תבניות מזון – לעמדות הכנה ובישול, לעמדות ההגשה ולחדרי הקירור.	
תכולה:	עד 36 תבניות בגודל GN 1/1 (עומק 6 ס"מ).	
כולל:	קונסטרוקציה של צינורות פלב"מ המורכבת על משטח תחתון; 18 זוגות של מסילות, כ"א מותאם לנשיאת 2 תבניות בגודל GN 1/1; כל מסילה עם הגבהה כדורית בכל קצה למניעת החלקת תבניות; 4 גלגלים משוגעים (Casters) 5", המותאמים למשאות כבדים (Heavy-Duty); שני הגלגלים הקדמיים – עם מעצור.	
מבנה:	חיבור כל גלגל לשלדת העגלה – באמצעות פלטת פלב"מ עם 4 ברגים לפחות; עשויה בשלמות מפלב"מ 304 (כולל חלקי המתכת של הגלגלים) בגימור של ליטוש מבריק; משטחים – מפח פלב"מ בעובי של 1.5 מ"מ לכל הפחות; קונסטרוקציה – מצינור פלב"מ עגול/מרובע, בעובי דופן של 1.5 מ"מ לכל הפחות; חלקים פלסטיים עשויים פלסטיק קשיח המאושר לשימוש במפעלי מזון; כל הצנורות פקוקים – למניעת חדירת לכלוך; כל החיבורים – בריתוך מושחז ומלוטש או ע"י ברגי פלב"מ מוסתרים; מחזקת לנשיאת 200 ק"ג לכל הפחות.	
ציוד נילווה סטנדרטי	3 יחידות של מדפי רשת בגודל GN 2/1, עשויים בשלמות מפלב"מ 304.	

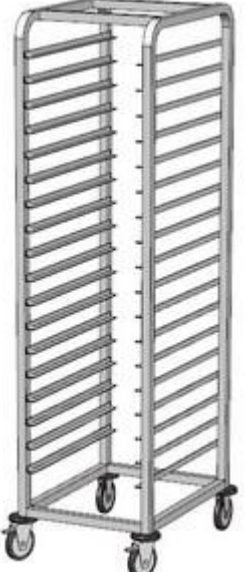

## שירות בתי הסוהר

כמות: 1	עגלת מסלולים 16 תבניות אפיה	פריט מספר: PLB-11
מידות בס"מ: אורך - 48 רוחב - 65 גובה - 180		
		
התמונה להמחשה בלבד – ראה טקסט לפרטים		
ייעוד:	אחסון, הובלה ועבודה עם תבניות אפיה	
תכולה:	עד 18 תבניות אפיה סטנדרטיות (40/60 ס"מ).	
כולל:	קונסטרוקציה של צינורות פלב"מ; 18 זוגות של מסילות, כ"א מותאם לנשיאת תבנית; כל מסילה עם הגבהה כדורית בכל קצה למניעת החלקת תבניות; 4 גלגלים משוגעים (Casters) 5", המותאמים למשאות כבדים (Heavy-Duty); שני הגלגלים הקדמיים – עם מעצור; כל גלגל עם באמפר פלסטי.	
מבנה:	חיבור כל גלגל לשלדת העגלה – באמצעות פלטת פלב"מ עם 4 ברגים לפחות; עשויה בשלמות מפלב"מ 304 (כולל חלקי המתכת של הגלגלים) בגימור של ליטוש מבריק; קונסטרוקציה – מצינור פלב"מ עגול/מרובע, בעובי דופן של 1.5 מ"מ לכל הפחות; חלקים פלסטיים עשויים פלסטיק קשיח המאושר לשימוש במפעלי מזון; כל הצנורות פקוקים – למניעת חדירת לכלוך; כל החיבורים – בריתוך מושחז ומלוטש או ע"י ברגי פלב"מ מוסתרים; מחוזקת לנשיאת 200 ק"ג לכל הפחות.	

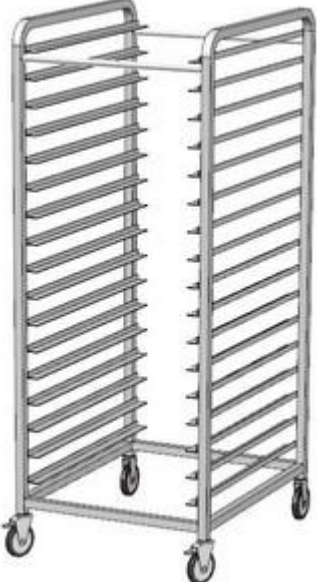

## שירות בתי הסוהר

כמות: 1	עגלת מסלולים 32 תבניות אפיה	פריט מספר: PLB-12
מידות בס"מ : אורך - 68 רוחב - 85 גובה - 180		
		
התמונה להמחשה בלבד – ראה טקסט לפרטים		
ייעוד:	אחסון, הובלה ועבודה עם תבניות אפיה	
תכולה:	עד 18 תבניות אפיה בגודל 58/78 ס"מ / 36 תבניות 40/60 ס"מ.	
כולל:	קונסטרוקציה של צינורות פלב"מ; 16 זוגות של מסילות, כ"א מותאם לנשיאת עד 2 תבניות (לפי הגדלים המצויינים למעלה); כל מסילה עם הגבהה כדורית בכל קצה למניעת החלקת תבניות; 4 גלגלים משוגעים (Casters) 5", המותאמים למשאות כבדים (Heavy-Duty); שני הגלגלים הקדמיים – עם מעצור; כל גלגל עם באמפר פלסטי.	
מבנה:	חיבור כל גלגל לשלדת העגלה – באמצעות פלטת פלב"מ עם 4 ברגים לפחות; עשויה בשלמות מפלב"מ 304 (כולל חלקי המתכת של הגלגלים) בגימור של ליטוש מבריק; משטחים – מפח פלב"מ בעובי של 1.5 מ"מ לכל הפחות; קונסטרוקציה – מצינור פלב"מ עגול/מרובע, בעובי דופן של 1.5 מ"מ לכל הפחות; חלקים פלסטיים עשויים פלסטיק קשיח המאושר לשימוש במפעלי מזון; כל הצנורות פקוקים – למניעת חדירת לכלוך; כל החיבורים – בריתוך מושחז ומלוטש או ע"י ברגי פלב"מ מוסתרים; מחזקת לנשיאת 200 ק"ג לכל הפחות.	



## שירות בתי הסוהר

כמות: 1	עגלת ייבוש כלים	פריט מספר: PLB-13
מידות בס"מ: אורך - 50 רוחב - 90 גובה - 120		
		
התמונה להמחשה בלבד – ראה טקסט לפרטים		
ייעוד:	ייבוש (ניצב) של צלחות, ב-3 מיפליסים.	
תכולה:	עד 300 צלחות (קוטר עד 32 ס"מ).	
כולל:	מסגרת היקפית עשויה מפרופיל פלב"מ מרובע; שלוש קומות אחסון, כ"א כוללת שני זוגות של צנורות, המחוברים ע"י קשתות להעמדת צלחות; 4 גלגלים משוגעים (Casters) 5", המותאמים למשאות כבדים (Heavy-Duty); שני גלגלים – עם מעצור.	
מבנה:	עשויה בשלמות מפלב"מ 304 (כולל חלקי המתכת של הגלגלים) בגימור של ליטוש מבריק; חלקים פלסטיים עשויים פלסטיק קשיח המאושר לשימוש במפעלי מזון; הקשתות עשויות מצינור/פרופיל מעוגל – ללא פינות חדות או תפרים; כל הצנורות פקוקים – למניעת חדירת לכלוך; כל החיבורים – בריתוך מושחז ומלוטש או ע"י ברגי פלב"מ מוסתרים; מחוזקת לנשיאת 150 ק"ג לכל הפחות.	

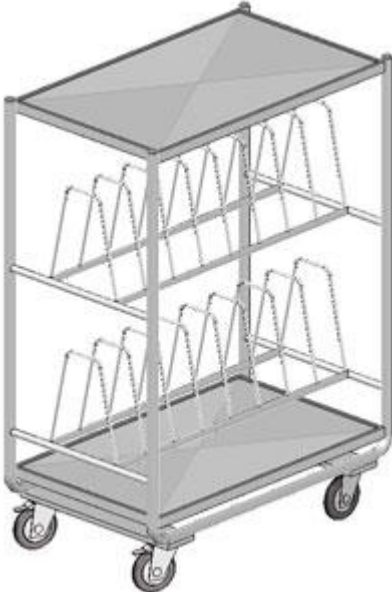

## שירות בתי הסוהר

כמות: 1	עגלת ייבוש מגשי אוכל	פריט מספר: PLB-14
מידות בס"מ : אורך - 55 רוחב - 93 גובה - 130		
		
התמונה להמחשה בלבד – ראה טקסט לפרטים		
ייעוד:	ייבוש (ניצב) של מגשי אוכל ותבניות.	
כולל:	2 מדפים - עליון ותחתון - כ"א משופע למרכז, עם הגבהה היקפית בגובה 1 ס"מ; קונסטרוקציה היקפית, עשויה צנורות פלב"מ; שתי קומות אחסון, כ"א בנויה משני צנורות מרכזיים עליהם מורכבות קשתות להעמדת מגשים; 4 גלגלים משוגעים (Casters) 5", המותאמים למשאות כבדים (Heavy-Duty); שני גלגלים – עם מעצור.	
מבנה:	חיבור כל גלגל לבסיס העגלה – באמצעות פלטת פלב"מ עם 4 ברגים לפחות; עשויה בשלמות מפלב"מ 304 (כולל חלקי המתכת של הגלגלים) בגימור של ליטוש מבריק; חלקים פלסטיים עשויים פלסטיק קשיח המאושר לשימוש במפעלי מזון; הקשתות עשויות מצינור/פרופיל מעוגל – ללא פינות חדות או תפרים; כל הצנורות פקוקים – למניעת חדירת לכלוך; כל החיבורים – בריתוך מושחז ומלוטש או ע"י ברגי פלב"מ מוסתרים; מחזקת לנשיאת 120 ק"ג לכל הפחות.	



## שירות בתי הסוהר

כמות: 1	עגלת פלב"מ עם מיכל אשפה 80 ליטר	פריט מספר: PLB-15
מידות בס"מ: אורך - 50 רוחב - 50 גובה - 80		
		
התמונה להמחשה בלבד. ראה טקסט לפרטים		
<b>ייעוד:</b>	ישמש כעמדה ניידת לאיסוף אשפה במטבח.	
<b>כולל:</b>	4 רגליים מחוזקות ע"י צינורות מוצלבים המשמשים כבסיס למיכל אשפה; פרופיל מעוגל לייצוב המיכל; כל רגל עם גלגל "משוגע" (Casters) 4".	
<b>מבנה:</b>	צינורות פלב"מ עגולים/מרובעים ופרופיל פלב"מ מעוגל; עשויה בשלמות מפלב"מ 304 (כולל חלקי המתכת של הגלגלים) בגימור של ליטוש מבריק; חלקים פלסטיים עשויים פלסטיק קשיח המאושר לשימוש במפעלי מזון; מחוזק לנשיאת 50 ק"ג לכל הפחות.	
<b>ציוד נילווה סטנדרטי</b>	מיכל פלסטי עגול בתכולה של 80 ליטר, עשוי פלסטיק קשיח בגימור חלק ואסטטי המתאים לניקוי עם דטרגנטים, עם שוליים מעוגלים ומחוזקים, שתי ידיות נשיאה ומכסה תואם.	



## שירות בתי הסוהר

כמות: 1	מיכל פלסטי 130 ליטר על עגלה	פריט מספר: PLB-16
מידות בס"מ: אורך - 77 רוחב - 55 גובה - 80		
		
התמונה להמחשה בלבד – ראה טקסט לפרטים		
ייעוד:	אחסון (ניטרלי ומקורר) ושינוע של מזון, עמדת רחיצה לירקות ובשר, השריה ורחיצה של כלי אוכל ומטבח.	
כולל:	עגלת נשיאה עשויה מקונסטרוקציה של צינורות פלב"מ; העגלה עם 4 גלגלים משוגעים (Casters) 5", המותאמים למשאות כבדים (Heavy-Duty); מיכל פלסטי 130 ליטר (ראה "ציוד נילוה").	
מבנה:	כל חלקי המתכת עשויים בשלמות מפלב"מ 304, בגימור של "ליטוש מבריק"; העגלה בנויה מצינור פלב"מ 1", מרוחק ללא חיבורים ותפרים; בנויה בצורה המונעת החלקה ונפילה של המיכל; מחוזקת לנשיאת 150 ק"ג לכל הפחות.	
ציוד נילוה סטנדרטי	מיכל בתכולה של 130 ליטר, עשוי חומר פלסטי בלתי-שביר, עמיד בטמפרטורות שבין 10°C - עד 120°C +, המאפשר לשימוש במפעלי מזון; המיכל עם ברז ריקון בקוטר 1.5"; המיכל עם שוליים מעוגלים ומחוזקים, עם ידיות נשיאה אינטגרליות; בגימור חלק המונע הדבקות מזון ומאפשר שטיפה וחיטוי במים, דטרגנטים או קיטור	



## שירות בתי הסוהר

כמות: 1	עגלת תבלינים - 20 מיכלים	פריט מספר: PLB-17
מידות בס"מ: אורך - 75 רוחב - 55 גובה - 92		
		
התמונה להמחשה בלבד – ראה טקסט לפרטים		
ייעוד:	אחסון תפעולי של מיכלי תבלינים.	
כולל:	מיכל עילי, בנוי כקופסה סגורה עם 20 חורים להכנסת מיכלי תבלין בחלקה העליון; 4 רגליים עשויות מצינור פלב"מ; מדף תחתון, מרוחק אל רגלי העגלה; 4 גלגלים משוגעים (Casters) 5" - שניים עם מעצור.	
מבנה:	עשויה בשלמות מפלב"מ 304 (כולל חלקי המתכת של הגלגלים) בגימור של ליטוש מבריק; כל המשטחים עשויים פח פלב"מ בעובי 1.5 מ"מ לכל הפחות; חלקים פלסטיים עשויים פלסטיק קשיח המאושר לשימוש במפעלי מזון; כל החיבורים – בריתוך מושחז ומלוטש או ע"י ברגי פלב"מ מוסתרים; מחזקת לנשיאת 100 ק"ג לכל הפחות.	
ציוד נילוה סטנדרטי:	20 מיכלים – כל אחד עם מכסה – להחזקת תבלינים, כולם בגודל ובעומק מתאימים להכנסה לחורים במיכל העגלה.	

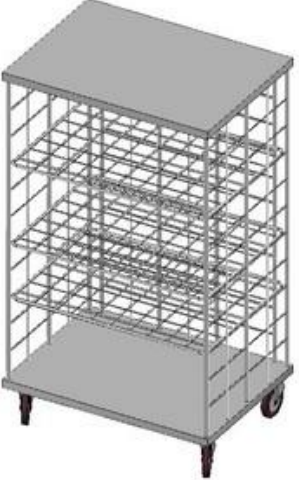

## שירות בתי הסוהר

כמות: 1	עגלת כלוב לאחסון	פריט מספר: PLB-18
מידות בס"מ : אורך - 110 רוחב - 78 גובה - 179		
		
<u>התמונה להמחשה בלבד – ראה טקסט לפרטים</u>		
ייעוד:	אחסון ושינוע של מזון יבש ופריטי ציוד.	
כולל:	קונסטרוקציה של צינורות פלב"מ המורכבת על משטח תחתון, בצורה היוצרת ארון מאוורר, פתוח בחלקו הקדמי; 5 מדפים מאווררים הניתנים להרכבה בגבהים משתנים; 4 גלגלים משוגעים (Casters) 5", המותאמים למשאות כבדים (Heavy-Duty); שני הגלגלים הקדמיים – עם מעצור.	
מבנה:	חיבור כל גלגל לשלדת העגלה – באמצעות פלטת פלב"מ עם 4 ברגים לפחות; עשויה בשלמות מפלב"מ 304 (כולל חלקי המתכת של הגלגלים) בגימור של ליטוש מבריק; חלקים פלסטיים עשויים פלסטיק קשיח המאושר לשימוש במפעלי מזון; כל הצנורות פקוקים – למניעת חדירת לכלוך; כל החיבורים – בריתוך מושחז ומלוטש או ע"י ברגי פלב"מ מוסתרים; מחזקת לנשיאת 200 ק"ג לכל הפחות.	



## שירות בתי הסוהר

כמות: 1	עגלת עבודה - 2 מדפים	פריט מספר: PLB-19
	גובה - 90 רוחב - 55 אורך - 55	מידות בס"מ :
		
התמונה להמחשה בלבד – ראה טקסט לפרטים		
	אחסון והובלה של מזון נתון בכלים ושל כלי עבודה במטבח.	<b>ייעוד:</b>
	2 מדפים, כ"א עם הגבהה היקפית בגובה 1 ס"מ; 4 רגליים עשויות מצינור פלב"מ; 4 גלגלים משוגעים (Casters) 5", המותאמים למשאות כבדים (Heavy-Duty); שני גלגלים – עם מעצור.	<b>כולל:</b>
	עשויה בשלמות מפלב"מ 304 (כולל חלקי המתכת של הגלגלים) בגימור של ליטוש מבריק; משטחים – מפח פלב"מ בעובי של 1.5 מ"מ לכל הפחות; קונסטרוקציה – מצינור פלב"מ עגול/מרובע, בעובי דופן של 1.5 מ"מ לכל הפחות; חלקים פלסטיים עשויים פלסטיק קשיח המאושר לשימוש במפעלי מזון; כל הצנורות פקוקים – למניעת חדירת לכלוך; כל החיבורים – בריתוך מושחז ומלוטש או ע"י ברגי פלב"מ מוסתרים; מחוזקת לנשיאת 200 ק"ג לכל הפחות.	<b>מבנה:</b>



## שירות בתי הסוהר

כמות: 1	עגלת עבודה - 3 מדפים	פריט מספר: PLB-20
מידות בס"מ : אורך - 55 רוחב - 55 גובה - 90		
		
התמונה להמחשה בלבד – ראה טקסט לפרטים		
ייעוד:	אחסון והובלה של מזון נתון בכלים ושל כלי עבודה במטבח.	
כולל:	3 מדפים, כ"א עם הגבהה היקפית בגובה 1 ס"מ; 4 רגליים עשויות מצינור פלב"מ; 4 גלגלים משוגעים (Casters) 5", המותאמים למשאות כבדים (Heavy-Duty); שני גלגלים – עם מעצור.	
מבנה:	עשויה בשלמות מפלב"מ 304 (כולל חלקי המתכת של הגלגלים) בגימור של ליטוש מבריק; משטחים – מפח פלב"מ בעובי של 1.5 מ"מ לכל הפחות; קונסטרוקציה – מצינור פלב"מ עגול/מרובע, בעובי דופן של 1.5 מ"מ לכל הפחות; חלקים פלסטיים עשויים פלסטיק קשיח המאושר לשימוש במפעלי מזון; כל הצנורות פקוקים – למניעת חדירת לכלוך; כל החיבורים – בריתוך מושחז ומלוטש או ע"י ברגי פלב"מ מוסתרים; מחזקת לנשיאת 200 ק"ג לכל הפחות.	



## שירות בתי הסוהר

כמות: 1	מתלה לכלי מכונת קיצוץ ירקות	פריט מספר: PLB-21
מידות בס"מ : אורך - 50 רוחב - 25 גובה - 25		
		
התמונה להמחשה בלבד - ראה טקסט לפרטים		
ייעוד:	ישמש לתליית אביזרים (סכינים וכדו') של מכונת עיבוד/חיתוך ירקות.	
כולל:	קופסה פתוחה לפני, מחולקת לתאים בגודל מתאים להכנסה חפשית של כלי המכונה; זיזים אחוריים לתליה על קיר + ברגי פלב"מ מתאימים.	
מבנה:	עשוי בשלמות מפלב"מ; מיועד לעומס של 25 ק"ג.	

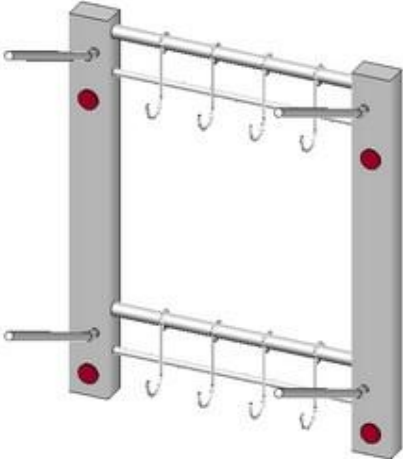

## שירותות בתי הסוהר

כמות: 1	מתלה לכלי מיכון	פריט מספר: PLB-22
מידות בס"מ : אורך - 40 רוחב - 30 גובה - 60		
		
התמונה להמחשה בלבד - ראה טקסט לפרטים		
ייעוד:	ישמש לתליית חלקים ואביזרים של מכונות עיבוד מזון.	
כולל:	מסגרת היקפית עם 4 זיזים חזיתיים, משופעים כלפי מעלה, באורך 30 ס"מ; 4+4 ווי-תליה הנעים לרוחב המיתלה; ברגי פלב"מ להתקנה על הקיר + פחיות הסתרה.	
מבנה:	מסגרת התליה בנויה מפרופילים/צינורות פלב"מ מרובעים ו/או עגולים; זיזי התליה עשויים צינור פלב"מ 1/2", מחוזקים כ"א לנשיאת 15 ק"ג; ווי התליה עשויים ממוט פלב"מ בעובי 8 מ"מ, מחוזקים כ"א לנשיאת 10 ק"ג; מיועד לעומס של 100 ק"ג.	

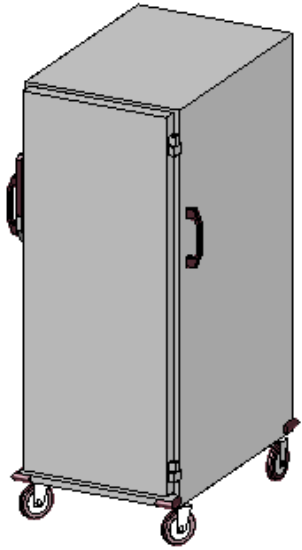

## שירות בתי הסוהר

כמות: 1	עגלה מבודדת להובלת מזון 30 מגשים	פריט מספר: PLB-24
מידות בס"מ : אורך - 80 רוחב - 92 גובה - 156		
		
התמונה להמחשה בלבד. ראה טקסט לפרטים		
ייעוד:	הובלה מבודדת של מזון מוכן לחלוקה, נתון במגשים.	
תכולה:	30 מגשי אוכל.	
כולל:	תא אחסון מבודד, עם מסלולים כבושים בדפנותיו; דלת עם צירים פינתיים וידית פתיחה שאינה חורגת מתחום הארון; ידיות הסעה משני צידי הארון, בנויות בצורה שלא תפריע לפתיחה מירבית של הדלת; גלגלים "משוגעים" (Casters) - שני הקדמיים עם מעצור - ומגני התנגשות (Bumpers) הקפיים.	
מבנה:	גוף הארון והדלת עשויים פל"ב 304 בדופן כפולה ומבודדת; הגלגלים מסוג Heavy-Duty – מותאמים לעבודה מאומצת בעומסים גבוהים; כל החלקים הפלסטיים עשויים פלסטיק קשיח המאושר לשימוש במפעלי מזון.	
הערה:	מידות מדויקות של הארון יותאמו למידות המגשים שיהיו בשימוש הפרויקט.	
הערה:	מידות מדויקות של העגלה יותאמו למידות המגשים שיהיו בשימוש הפרויקט – לפי דוגמת מגש אשר תסופק ע"י השב"ס.	

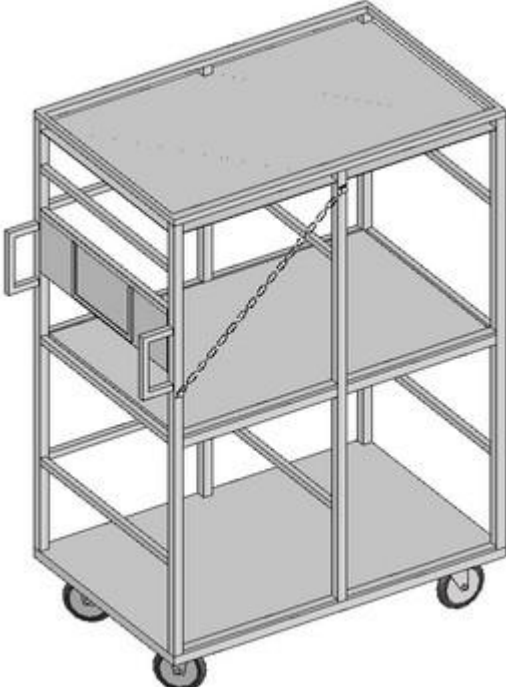

## שירות בתי הסוהר

כמות: 1	עגלה לטרמופורטים - דגם מגידו	פריט מספר: PLB-25
מידות בס"מ: אורך - 110 רוחב - 71 גובה - 171		
		
התמונה להמחשה בלבד. ראה טקסט לפרטים		
ייעוד:	הובלת מיכלי מזון מוכן לחלוקה.	
תכולה:	4 מיכלי טרמופורט בגודל 42/62/63 ס"מ כ"א; לחילופין: 2 טרמופורטים בגודל 42/62/63 ו-2 מיכלי פלסטיק בגודל 37/55/29 ו-48/66/32 ס"מ	
כולל:	קונסטרוקציה של צינורות פלב"מ מרובעים; מדף תחתון עשוי מפ"ח פלב"מ בעובי 3 מ"מ; מדף אמצעי ועליון עשויים פח בעובי 1.5 מ"מ; המדפים התחתון והעליון סגורים מ-3 צדדים באמצעות פרופילים – אנכיים ואופקיים – המחלקים אותם ל-4 תאים, הפתוחים להכנסת מיכל מצד אחד בלבד; עם בליטה מפרופיל בכל הצדדים הפתוחים, למניעת החלקת המיכל המשונע; מעקה עליון מוגבה – עד 6 ס"מ – סביב המדף העליון; ידיות הסעה מפלב"מ, בעומק 8 ס"מ ובגובה 20 ס"מ, בחזית העגלה – אחת בכל צד; בין ידיות הסעה: משטח עשוי פח פלב"מ, עם מסילות המותאמות להכנסת דף A4 (לציון היעד); בתא המיועד להכנסת מיכלי הפלסטיק: שרשרת מגולוונת, הנתפסת על שני ווים מובנים למניעת נפילת מיכל; גלגלים מטיפוס Caster בקוטר 8 – 2 "משוגעים" (בחזית) עם מעצור, 2 קבועים.	
מבנה:	חיבור כל גלגל לשלדת העגלה – באמצעות פלטת פלב"מ עם 4 ברגים לפחות; עשויה בשלמות מפלב"מ 304 (כולל חלקי המתכת של הגלגלים) בגימור של "ליטוש מבריק"; כל הפרופילים – 30/30 מ"מ (עובי קיר – 1.5 מ"מ); חלקים פלסטיים עשויים פלסטיק קשיח המאושר לשימוש במפעלי מזון; מחוזק לנשיאת 500 ק"ג לכל הפחות.	



---

**שירות בתי הסוהר**

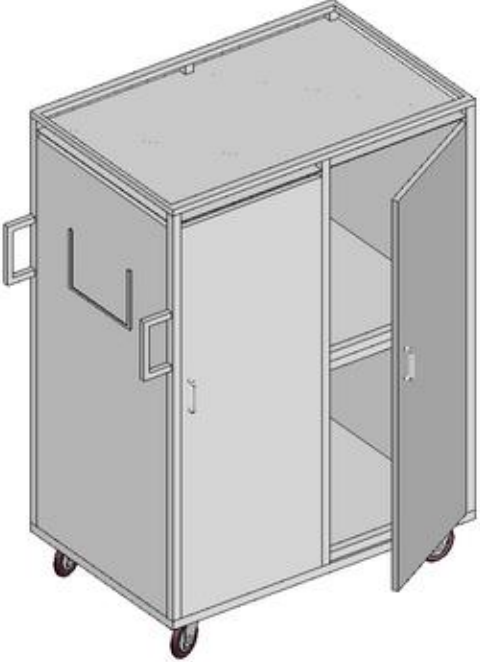

## שירות בתי הסוהר

כמות: 1	עגלה סגורה לטרמופורטים	פריט מספר: PLB-26
מידות בס"מ: אורך - 117 רוחב - 74 גובה - 175		
 <p data-bbox="501 1142 1008 1171">התמונה להמחשה בלבד. ראה טקסט לפרטים</p>		
	הובלת מיכלי מזון מוכן לחלוקה.	<b>ייעוד:</b>
4 מיכלי טרמופורט בגודל 42/62/63 ס"מ כ"א; לחילופין: 2 טרמופורטים בגודל 42/62/63 ו-2 מיכלי פלסטיק בגודל 37/55/29 ו-48/66/32 ס"מ		<b>תכולה:</b>
קונסטרוקציה של צינורות פלב"מ מרובעים; מדף תחתון עשוי מפ"ח פלב"מ בעובי 3 מ"מ; מדף אמצעי ועליון עשויים פח בעובי 1.5 מ"מ; סגירה מ-3 צדדים ע"י פח פלב"מ בעובי 1.25 מ"מ; בצד הפתוח: 2 דלתות עשויות פלב"מ בעובי דופן 1.25 מ"מ, כולל צירי פסנתר וידיות, כ"א עם בריח לנעילה בזמן ההובלה; המדפים התחתון והעליון עם בליטה מפרופיל בכל הצדדים הסגורים בדלת, למניעת החלקת המיכל המשונע; מעקה עליון מוגבה – עד 6 ס"מ – סביב המדף העליון; ידיות הסעה מפלב"מ, בעומק 8 ס"מ ובגובה 20 ס"מ, בחזית העגלה – אחת בכל צד; על המשטח בצד שבין בין ידיות ההסעה: מסילות המותאמות להכנסת דף A4 (לציון היעד); גלגלים מטיפוס Caster בקוטר "8 – 2" "משוגעים" (בחזית) עם מעצור, 2 קבועים.		<b>כולל:</b>
חיבור כל גלגל לשלדת העגלה – באמצעות פלטת פלב"מ עם 4 ברגים לפחות; עשויה בשלמות מפלב"מ 304 (כולל חלקי המתכת של הגלגלים) בגימור של "ליטוש מבריק"; כל הפרופילים – 30/30 מ"מ (עובי קיר – 1.5 מ"מ); חלקים פלסטיים עשויים פלסטיק קשיח המאושר לשימוש במפעלי מזון; מחוזק לנשיאת 500 ק"ג לכל הפחות.		<b>מבנה:</b>



## שירות בתי הסוהר

כמות: 1	עגלה צרה לטרמופורטים	פריט מספר: PLB-27
מידות בס"מ : אורך - 147 רוחב - 60 גובה - 143		
 <p data-bbox="451 1129 954 1163">התמונה להמחשה בלבד. ראה טקסט לפרטים</p>		
	הובלת מיכלי מזון מוכן לחלוקה.	<b>ייעוד:</b>
4 מיכלי טרמופורט בגודל 42/62/63 ס"מ כ"א; לחילופין: 2 טרמופורטים בגודל 42/62/63 ו-2 מיכלי פלסטיק בגודל 37/55/29 ו-48/66/32 ס"מ		<b>תכולה:</b>
קונסטרוקציה של צינורות פלב"מ מרובעים; מדף תחתון עשוי מפ"ח פלב"מ בעובי 3 מ"מ; מדף אמצעי ועליון עשויים פח בעובי 1.5 מ"מ; המדפים התחתון והעליון סגורים מ-3 צדדים באמצעות פרופילים – אנכיים ואופקיים – המחלקים אותם ל-4 תאים, הפתוחים להכנסת מיכל מצד אחד בלבד; הכנסת המיכלים לתאים במדף התחתון – במימד הצר של העגלה, באמצעי – במימד הרחב; עם בליטה מפרופיל בכל הצדדים הפתוחים, למניעת החלקת המיכל המשונע; מעקה עליון מוגבה – עד 6 ס"מ – סביב המדף העליון; ידיות הסעה מפלב"מ, בעומק 8 ס"מ ובגובה 20 ס"מ, בחזית העגלה – אחת בכל צד; בין ידיות ההסעה: משטח עשוי פח פלב"מ, עם מסילות המותאמות להכנסת דף A4 (לציון היעד); גלגלים מטיפוס Caster בקוטר "8 – 2" "משוגעים" (בחזית) עם מעצור, 2 קבועים.		<b>כולל:</b>
חיבור כל גלגל לשלדת העגלה – באמצעות פלטת פלב"מ עם 4 ברגים לפחות; עשויה בשלמות מפלב"מ 304 (כולל חלקי המתכת של הגלגלים) בגימור של "ליטוש מבריק"; כל הפרופילים – 30/30 מ"מ (עובי קיר – 1.5 מ"מ); חלקים פלסטיים עשויים פלסטיק קשיח המאושר לשימוש במפעלי מזון; מחוזק לנשיאת 500 ק"ג לכל הפחות.		<b>מבנה:</b>



## שירות בתי הסוהר

כמות: 1	עגלה לכדי מרק	פריט מספר: PLB-28
מידות בס"מ : אורך - 117 רוחב - 50 גובה - 103		
		
התמונה להמחשה בלבד. ראה טקסט לפרטים		
ייעוד:	הובלת כדי מרק.	
תכולה:	6 כדים, בתכולה של 22 ליטר כ"א.	
כולל:	קונסטרוקציה של צינורות פלב"מ מרובעים; שני מדפים עשויים מפ"ח פלב"מ בעובי 4 מ"מ; כל מדף משופע אל מוצא ניקוז מרכזי; כל מדף עם 2 פרופילים מרכזיים, המחלקים אותו ל-3 "תאי" אחסון פתוחים; ידית הסעה עשויה מצינור פלב"מ; התקן מסילות המותאמות להכנסת דף A4 (לציון היעד); כל מדף עם שרשרת מגולוונת, הנתפסת על שני ווים מובנים, למניעת נפילת הכדים; 4 גלגלים "משוגעים" (Casters) 5" שאינם בולטים מתחום העגלה, 2 עם מעצורים ננעלים.	
מבנה:	חיבור כל גלגל לשלדת העגלה – באמצעות פלטת פלב"מ עם 4 ברגים לפחות; עשויה בשלמות מפלב"מ 304 (כולל חלקי המתכת של הגלגלים) בגימור של "ליטוש מבריק"; כל הפרופילים – 30/30 מ"מ (עובי קיר – 1.5 מ"מ); חלקים פלסטיים עשויים פלסטיק קשיח המאושר לשימוש במפעלי מזון; מחוזק לנשיאת 500 ק"ג לכל הפחות.	



## שירות בתי הסוהר

כמות: 1	עגלה להובלת מזון בקונטיינרים	פריט מספר: PLB-29
מידות בס"מ : אורך - 75 רוחב - 85 גובה - 87		
		
התמונה להמחשה בלבד. ראה טקסט לפרטים		
ייעוד:	תשמש להובלת שתי עמודות של מיכלי מזון בסטנדרט גסטרונום.	
כולל:	משטח נשיאה עם שקע למניעת החלקת המיכלים; ידית נשיאה מחוזקת; מגיני פינות (Bumpers) בחזית משטח הנשיאה; 4 גלגלים "משוגעים" (Casters) 5".	
מבנה:	חיבור כל גלגל לשלדת העגלה – באמצעות פלטת פלב"מ עם 4 ברגים לפחות; שלדה עשויה מפרופיל פלב"מ (עובי קיר – 1.5 מ"מ); משטח הנשיאה עשוי מפח פלב"מ בעובי 2 מ"מ, בנוי בכבישה ללא תפרים וחיבורים; ידית הנשיאה עשויה מצינור פלב"מ 1"; עשויה בשלמות מפלב"מ 304 (כולל חלקי המתכת של הגלגלים) בגימור של ליטוש מבריק; חלקים פלסטיים עשויים פלסטיק קשיח המאושר לשימוש במפעלי מזון; מחוזק לנשיאת 150 ק"ג לכל הפחות.	



## שירות בתי הסוהר

כמות: 1	עגלת סכו"מ ומגשים חד-צדדית	פריט מספר: PLB-30
מידות בס"מ : אורך - 71 רוחב - 55 גובה - 125		
<div data-bbox="1198 506 1490 947" data-label="Image"></div> <p data-bbox="659 926 1182 957" style="text-align: center;">התמונה להמחשה בלבד – ראה טקסט לפרטים</p>		
	אחסון והובלה של סכו"מ, מפיות ומגשים והצגתם ללקיחה עצמית ע"י הסועדים.	<b>ייעוד:</b>
GN 1/4	מתקן עילי להכנסת שתי שורות של תבניות לסכו"מ - 4 תבניות בכל שורה, כל תבנית בגודל GN 1/4 ובעומק 15 ס"מ; מדף אמצעי – מתחת לתבניות – להנחת מפיות; מדף תחתון לנשיאת שתי עמודות מגשים (לפחות 100 מגשים סך-הכל); 4 רגליים עשויות מצינור פלב"מ; 4 גלגלים משוגעים (Casters) 4"; שני הגלגלים הקדמיים – עם מעצור; מגיני פינות (Bumpers) היקפיים.	<b>כולל:</b>
	עשויה בשלמות מפלב"מ 304 (כולל חלקי המתכת של הגלגלים) בגימור של ליטוש מבריק; חלקים פלסטיים עשויים פלסטיק קשיח המאושר לשימוש במפעלי מזון; כל הצנורות פקוקים – למניעת חדירת לכלוך; כל החיבורים – בריתוך מושחז ומלוטש או ע"י ברגי פלב"מ מוסתרים; מחוזקת לנשיאת 140 ק"ג לכל הפחות.	<b>מבנה:</b>
	8 תבניות עשויות פלב"מ 304, עם ידיות, בגודל GN 1/4 ובעומק 15 ס"מ.	<b>ציוד נילוה סטנדרטי:</b>



## שירות בתי הסוהר

כמות: 1	עגלה להובלת סלי ספלים (דולי)	פריט מספר: PLB-31
מידות בס"מ: אורך - 55 רוחב - 55 גובה - 90		
		
התמונה להמחשה בלבד. ראה טקסט לפרטים		
ייעוד:	תשמש להובלת עמודה של סלי ספלים בגודל סטנדרטי (50/50 ס"מ).	
כולל:	משטח נשיאה עם שקע לייצוב סלי הספלים; ידית נשיאה מחוזקת; מגני פינות (Bumpers) בחזית משטח הנשיאה; 4 גלגלים "משוגעים" (Casters) 5".	
מבנה:	שלדה עשויה מפרופיל פלב"מ (עובי קיר 1.5" מ"מ); חיבור כל גלגל לשלדת העגלה – באמצעות פלטת פלב"מ עם 4 ברגים לפחות; משטח הנשיאה עשוי מפח פלב"מ בעובי 2 מ"מ, בנוי בכבישה ללא תפרים וחיבורים; ידית הנשיאה עשויה מצינור פלב"מ עגול 1"; עשויה בשלמות מפלב"מ 304 (כולל חלקי המתכת של הגלגלים) בגימור של ליטוש מבריק; חלקים פלסטיים עשויים פלסטיק קשיח המאושר לשימוש במפעלי מזון; כל החיבורים – בריתוך מושחז ומלוטש או ע"י ברגי פלב"מ מוסתרים; מחוזקת לנשיאת 75 ק"ג לכל הפחות.	



## שירות בתי הסוהר

כמות: 1	עגלת צלחות (6 טורים)	פריט מספר: PLB-32
מידות בס"מ : אורך - 63 רוחב - 87 גובה - 93		
		
התמונה להמחשה בלבד – ראה טקסט לפרטים		
ייעוד:	אחסון ושינוע של צלחות אוכל בקוטר 200 עד 280 מ"מ.	
כולל:	משטח אחסון משופע משני צידי העגלה למרכזה; עמודים מרכזיים המאפשרים הצבה יציבה ובטוחה של 6 עמודות צלחות; מסגרת חיצונית לייצוב, עם שתי ידיות הובלה; מדף תחתון; 2 גלגלים קבועים ו-2 גלגלים משוגעים (Casters) 6", המותאמים למשאות כבדים (Heavy-Duty).	
מבנה:	חיבור כל גלגל לשלדת העגלה – באמצעות פלטת פלב"מ עם 4 ברגים לפחות; עשויה בשלמות מפלב"מ 304 (כולל חלקי המתכת של הגלגלים) בגימור של ליטוש מבריק; חלקים פלסטיים עשויים פלסטיק קשיח המאושר לשימוש במפעלי מזון; כל החיבורים – בריתוך מושחז ומלוטש או ע"י ברגי פלב"מ מוסתרים; מחזקת לנשיאת 150 ק"ג לכל הפחות.	
ציוד נילוה סטנדרטי:	מסגרת עליונה, ניתנת לפירוק והרכבה, להנחת שני סלי-ספלים זה-בצד-זה.	

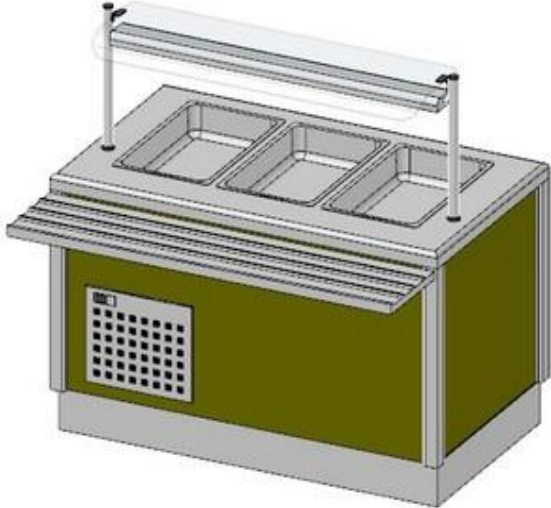

## שירות בתי הסוהר

כמות: 1	דלפק הגשה קר 3 גסטרו	פריט מספר: PLB-33
מידות בס"מ: אורך - 130 רוחב - 75 גובה - 85		
<div data-bbox="355 569 686 625" style="border: 1px solid black; padding: 5px; width: fit-content;">בתמונה: עם מוביל מגשים</div>		
<p align="center"><b>התמונה להמחשה בלבד – ראה טקסט לפרטים!</b></p>		
	<p><b>ייעוד:</b> אחסון ותצוגה מקוררים של מזון והגשתו/לקיחה עצמית, בטמפרטורות שבין <math>+2^{\circ}\text{C}</math> ל-<math>+6^{\circ}\text{C}</math> (בטמפרטורת סביבה של עד <math>+43^{\circ}\text{C}</math>).</p>	
	<p><b>אנרגיה:</b> חד פאזי</p>	
	<p><b>תכולה:</b> 3 תבניות בגודל GN 1/1</p>	
	<p><b>כולל:</b> אגן עליון המיועד להכנסת 3 תבניות, מקורר ע"י אוויר מסוחרר בתחתיתו; מנוע קירור המותקן בתוך הדלפק, עם מפזרי קור מתאימים; מגן עיטוש קמור/משופע לפני, להגנה על המזון המוצג; גופי תאורה המותקנים מתחת למגן העיטוש ומקרינים על המזון המוצג; כבל חשמל + תקע (עם אפשרות לחיבור/שירשור דלפקים – לפי הצורך); לוח פיקוד הכולל סימרטט לכיוון הטמפרטורה, תצוגת טמפ. דיגיטלית ונורית בקרה; מוביל מגשים בעומק 30 ס"מ, מותקן בחזית הדלפק; המוביל ניתן לקיפול - במצב מקופל לא יחרוג למעלה מ-5 ס"מ מתחום הדלפק; סגור מ-4 צדדים ע"י פאנלים מחופים בפורמייקה (לפי מחיר יסוד של 1000 ₪ למטר), עם פתחים מתאימים לאיורור עבור מדחס הקירור; 4 גלגלים משוגעים (Casters) 5", המותאמים למשאות כבדים (Heavy-Duty); הגלגלים מוסתרים ע"י פאנלים ניתנים להסרה.</p>	
	<p><b>מבנה:</b> הדלפק בנוי מקונסטרוקציה של צנורות פלב"מ, מחוזק לנשיאת 150 ק"ג/מטר; מגן העיטוש בנוי מזכוכית מחוסמת ומלוטשת, בעובי מינימלי של 6 מ"מ; מערכת התאורה עם גופי תאורה מוגנים מפני ניפוץ; האגן ייבנה עם 3 פתחים להכנסת תבניות, <b>ללא חלקים ניתנים להוצאה</b> (כמו פסי תליה); חיבור גלגלים לשלדת הדלפק יתבצע באמצעות פלטת פלב"מ 304, עם 4 ברגים לפחות; כל חלקי המתכת בנויים מפלב"מ 304, בגימור חיצוני של "ליטוש מבריק"; כל חלקי הפלסטיק – מפלסטיק קשיח המאושר לשימוש במפעלי מזון; חומרי גמר ועיצוב – כפוף לאישור מעצב הפנים/אדריכל הפרויקט.</p>	



## שירות בתי הסוהר

### הפריט יסופק עם:

**מדף צדדי (אופציונלי – אספקה לפי הצורך)**  
מדף בעומק 30 ס"מ, מותקן בצד הדלפק;  
המדף ניתן לקיפול - במצב מקופל לא יחרוג למעלה מ-5 ס"מ מתחום הדלפק.

### פיקוד להפעלה בשבת

מיועד לאפשר עבודה אוטומטית של המכשיר – ללא השפעת אדם על המערכת החשמלית;  
מותאם להנחיות "המכונים הטכנולוגיים ההלכתיים" (עם **אישור בכתב** ממכון "צומת" בראשות הרב רוזן או "המכון הטכנולוגי-הלכתי" בראשות הרב הלפרין);  
המכשיר יסופק עם התקן נעילה שקוף (כולל מנעול ומפתחות) אשר ימנע שימוש בלוח הפיקוד הרגיל בשבת וחג.

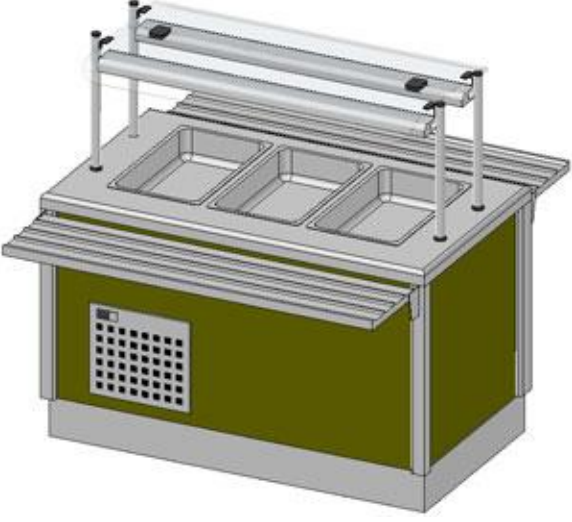

## שירות בתי הסוהר

כמות: 1	דלפק הגשה דו-צדדי קר 3 גסטרו	פריט מספר: PLB-34
מידות בס"מ : אורך - 130 רוחב - 75 גובה - 85		
<div data-bbox="355 564 686 621" style="border: 1px solid black; padding: 5px; display: inline-block;">בתמונה: עם מוביל מגשים</div>  <p data-bbox="394 974 922 1003" style="text-align: center;">התמונה להמחשה בלבד – ראה טקסט לפרטים!</p>		
	<p data-bbox="250 1014 1328 1079">אחסון ותצוגה מקוררים של מזון ללקיחה עצמית, בטמפרטורות שבין <math>+2^{\circ}\text{C}</math> ל-<math>+6^{\circ}\text{C}</math> (בטמפרטורת סביבה של עד <math>+43^{\circ}\text{C}</math>).</p>	<b>ייעוד:</b>
	<b>חד פאזי</b>	<b>אנרגיה:</b>
	3 תבניות בגודל GN 1/1	<b>תכולה:</b>
	<p data-bbox="237 1173 1328 1577">אגן עליון המיועד להכנסת 3 תבניות, מקורר ע"י אוויר מסוחרר בתחתיתו; מנוע קירור המותקן בתוך הדלפק, עם מפזרי קור מתאימים; מגן עיטוש קמור/משופע לפנים, להגנה על המזון המוצג; גופי תאורה המותקנים מתחת למגן העיטוש ומקרינים על המזון המוצג; כבל חשמל + תקע (עם אפשרות לחיבור/שירשור דלפקים – לפי הצורך); לוח פיקוד הכולל סימרטט לכיוון הטמפרטורה, תצוגת טמפ. דיגיטלית ונורית בקרה; שני מובילי מגשים משני צידי הדלפק, כ"א בעומק 30 ס"מ; המובילים ניתנים שניהם לקיפול - במצב מקופל, המוביל לא יחרוג למעלה מ-5 ס"מ מתחום הדלפק; סגור מ-4 צדדים ע"י פאנלים מחופים בפורמייקה (לפי מחיר יסוד של 1000 ש"ח למטר), עם פתחים מתאימים לאיורור עבור מדחס הקירור; 4 גלגלים משוגעים (Casters) 5", המותאמים למשאות כבדים (Heavy-Duty); הגלגלים מוסתרים ע"י פאנלים ניתנים-להסרה.</p>	<b>כולל:</b>
	<p data-bbox="350 1587 1328 1843">הדלפק בנוי מקונסטרוקציה של צנורות פלב"מ, מחוזק לנשיאת 150 ק"ג/מטר; מגן העיטוש בנוי מזכוכית מחוסמת ומלוטשת, בעובי מינימלי של 6 מ"מ; מערכת התאורה עם גופי תאורה מוגנים מפני ניפוץ; האגן ייבנה עם 3 פתחים להכנסת תבניות, <b>ללא חלקים ניתנים להוצאה</b> (כמו פסי תליה); חיבור גלגלים לשלדת הדלפק יתבצע באמצעות פלטת פלב"מ 304, עם 4 ברגים לפחות; כל חלקי המתכת בנויים מפלב"מ 304, בגימור חיצוני של "ליטוש מבריק"; כל חלקי הפלסטיק – מפלסטיק קשיח המאושר לשימוש במפעלי מזון; חומרי גמר ועיצוב – כפוף לאישור מעצב הפנים/אדריכל הפרויקט.</p>	<b>מבנה:</b>



## שירות בתי הסוהר

הפריט יסופק עם:

**מדף צדדי (אופציונלי – אספקה לפי הצורך)**  
מדף בעומק 30 ס"מ, מותקן בצד הדלפק;  
המדף ניתן לקיפול - במצב מקופל לא יחרוג למעלה מ-5 ס"מ מתחום הדלפק.

### פיקוד להפעלה בשבת

מיועד לאפשר עבודה אוטומטית של המכשיר – ללא השפעת אדם על המערכת החשמלית;  
מותאם להנחיות "המכונים הטכנולוגיים ההלכתיים" (עם **אישור בכתב** ממכון "צומת" בראשות הרב רוזן או "המכון הטכנולוגי-הלכתי" בראשות הרב הלפרין);  
המכשיר יסופק עם התקן נעילה שקוף (כולל מנעול ומפתחות) אשר ימנע שימוש בלוח הפיקוד הרגיל בשבת וחג.

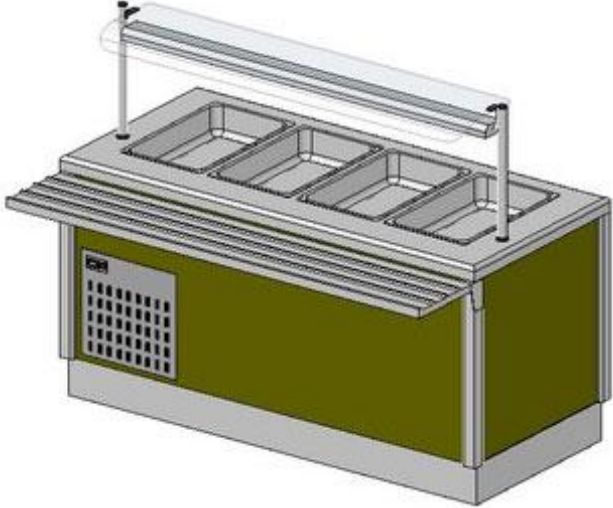

## שירות בתי הסוהר

כמות: 1	דלפק הגשה קר 4 גסטרו	פריט מספר: PLB-35
מידות בס"מ: אורך - 165 רוחב - 75 גובה - 85		
 <p data-bbox="324 1003 852 1037">התמונה להמחשה בלבד – ראה טקסט לפרטים!</p>		
	<p data-bbox="324 1045 1331 1108">אחסון ותצוגה מקוררים של מזון והגשתו/לקיחה עצמית, בטמפרטורות שבין <math>+2^{\circ}\text{C}</math> ל-<math>+6^{\circ}\text{C}</math> (בטמפרטורת סביבה של עד <math>+43^{\circ}\text{C}</math>).</p>	<b>ייעוד:</b>
	<b>חד פאזי</b>	<b>אנרגיה:</b>
	4 תבניות בגודל GN 1/1	<b>תכולה:</b>
	<p data-bbox="256 1201 1331 1604">אגן עליון המיועד להכנסת 4 תבניות, מקורר ע"י אוויר מסוחרר בתחתיתו; מנוע קירור המותקן בתוך הדלפק, עם מפזרי קור מתאימים; מגן עיטוש קמור/משופע לפני, להגנה על המזון המוצג; גופי תאורה המותקנים מתחת למגן העיטוש ומקרינים על המזון המוצג; כבל חשמל + תקע (עם אפשרות לחיבור/שירשור דלפקים – לפי הצורך); לוח פיקוד הכולל סימרטט לכיוון הטמפרטורה, תצוגת טמפ. דיגיטלית ונורית בקרה; מוביל מגשים בעומק 30 ס"מ, מותקן בחזית הדלפק; המוביל ניתן לקיפול - במצב מקופל לא יחרוג למעלה מ-5 ס"מ מתחום הדלפק; סגור מ-4 צדדים ע"י פאנלים מחופים בפורמייקה (לפי מחיר יסוד של 1000 ש"ח למטר), עם פתחים מתאימים לאיורור עבור מדחס הקירור; 4 גלגלים משוגעים (Casters) 5", המותאמים למשאות כבדים (Heavy-Duty); הגלגלים מוסתרים ע"י פאנלים ניתנים-להסרה.</p>	<b>כולל:</b>
	<p data-bbox="354 1612 1331 1873">הדלפק בנוי מקונסטרוקציה של צנורות פלב"מ, מחוזק לנשיאת 150 ק"ג/מטר; מגן העיטוש בנוי מזכוכית מחוסמת ומלוטשת, בעובי מינימלי של 6 מ"מ; מערכת התאורה עם גופי תאורה מוגנים מפני ניפוץ; האגן ייבנה עם 4 פתחים להכנסת תבניות, <b>ללא חלקים ניתנים להוצאה</b> (כמו פסי תליה); חיבור גלגלים לשלדת הדלפק יתבצע באמצעות פלטת פלב"מ 304, עם 4 ברגים לפחות; כל חלקי המתכת בנויים מפלב"מ 304, בגימור חיצוני של "ליטוש מבריק"; כל חלקי הפלסטיק – מפלסטיק קשיח המאושר לשימוש במפעלי מזון; חומרי גמר ועיצוב – כפוף לאישור מעצב הפנים/אדריכל הפרויקט.</p>	<b>מבנה:</b>



## שירות בתי הסוהר

### הפריט יסופק עם:

מדף צדדי (אופציונלי – אספקה לפי הצורך)  
מדף בעומק 30 ס"מ, מותקן בצד הדלפק;  
המדף ניתן לקיפול - במצב מקופל לא יחרוג למעלה מ-5 ס"מ מתחום הדלפק.

### פיקוד להפעלה בשבת

מיועד לאפשר עבודה אוטומטית של המכשיר – ללא השפעת אדם על המערכת החשמלית;  
מותאם להנחיות "המכונים הטכנולוגיים ההלכתיים" (עם **אישור בכתב** ממכון "צומת" בראשות הרב רוזן או "המכון הטכנולוגי-הלכתי" בראשות הרב הלפרין);  
המכשיר יסופק עם התקן נעילה שקוף (כולל מנעול ומפתחות) אשר ימנע שימוש בלוח הפיקוד הרגיל בשבת וחג.

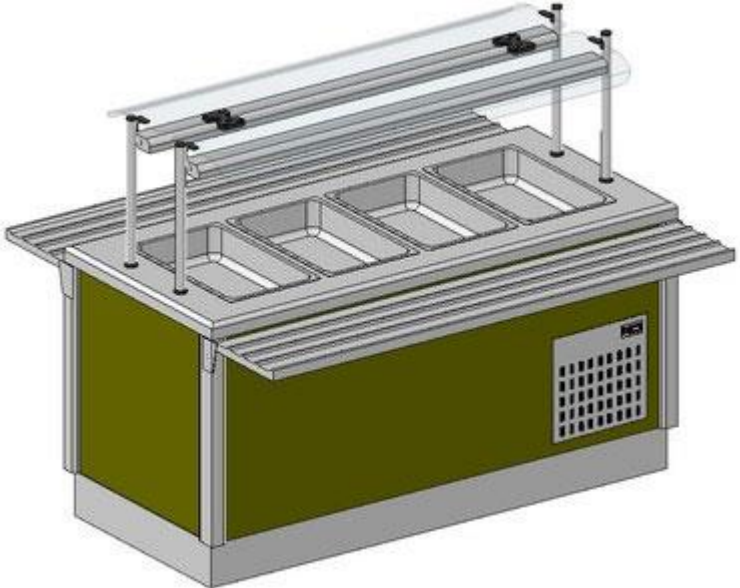

## שירות בתי הסוהר

כמות: 1	דלפק הגשה דו-צדדי קר 4 גסטרו	פריט מספר: PLB-36
מידות בס"מ: אורך - 165 רוחב - 75 גובה - 85		
		
התמונה להמחשה בלבד – ראה טקסט לפרטים!		
ייעוד:	אחסון ותצוגה מקוררים של מזון והגשתו/לקיחה עצמית, בטמפרטורות שבין $+2^{\circ}\text{C}$ ל- $+6^{\circ}\text{C}$ (בטמפרטורת סביבה של עד $+43^{\circ}\text{C}$ ).	
אנרגיה:	חד פאזי	
תכולה:	4 תבניות בגודל GN 1/1	
כולל:	<p>אגן עליון המיועד להכנסת 4 תבניות, מקורר ע"י אוויר מסוחרר בתחתיתו; מנוע קירור המותקן בתוך הדלפק, עם מפזרי קור מתאימים; מגן עיטוש קמור/משופע לפני, להגנה על המזון המוצג; גופי תאורה המותקנים מתחת למגן העיטוש ומקרינים על המזון המוצג; כבל חשמל + תקע (עם אפשרות לחיבור/שירשור דלפקים – לפי הצורך); לוח פיקוד הכולל סימרטט לכיוון הטמפרטורה, תצוגת טמפ. דיגיטלית ונורית בקרה; שני מובילי מגשים משני צידי הדלפק, כ"א בעומק 30 ס"מ; המובילים ניתנים שניהם לקיפול - במצב מקופל, המוביל לא יחרוג למעלה מ-5 ס"מ מתחום הדלפק; סגור מ-4 צדדים ע"י פאנלים מחופים בפורמייקה (לפי מחיר יסוד של 1000 ₪ למטר), עם פתחים מתאימים לאיורור עבור מדחס הקירור; 4 גלגלים משוגעים (Casters) 5", המותאמים למשאות כבדים (Heavy-Duty); הגלגלים מוסתרים ע"י פאנלים ניתנים-להסרה.</p>	



## שירות בתי הסוהר

<p>הדלפק בנוי מקונסטרוקציה של צנורות פלב"מ, מחוזק לנשיאת 150 ק"ג/מטר; מגן העיטוש בנוי מזכוכית מחוסמת ומלוטשת, בעובי מינימלי של 6 מ"מ; מערכת התאורה עם גופי תאורה מוגנים מפני ניפוץ; האגן ייבנה עם 4 פתחים להכנסת תבניות, <b>ללא חלקים ניתנים להוצאה</b> (כמו פסי תליה); חיבור גלגלים לשלדת הדלפק יתבצע באמצעות פלטת פלב"מ 304, עם 4 ברגים לפחות; כל חלקי המתכת בנויים מפלב"מ 304, בגימור חיצוני של "ליטוש מבריק"; כל חלקי הפלסטיק – מפלסטיק קשיח המאושר לשימוש במפעלי מזון; חומרי גמר ועיצוב – כפוף לאישור מעצב הפנים/אדריכל הפרויקט.</p>	<p><b>מבנה:</b></p>
---	---------------------

הפריט יסופק עם:

**מדף צדדי (אופציונלי – אספקה לפי הצורך)**

מדף בעומק 30 ס"מ, מותקן בצד הדלפק;  
המדף ניתן לקיפול - במצב מקופל לא יחרוג למעלה מ-5 ס"מ מתחום הדלפק.

### פיקוד להפעלה בשבת

מיועד לאפשר עבודה אוטומטית של המכשיר – ללא השפעת אדם על המערכת החשמלית;  
מותאם להנחיות "המכונים הטכנולוגיים ההלכתיים" (עם **אישור בכתב** ממכון "צומת" בראשות הרב רוזן או "המכון הטכנולוגי-הלכתי" בראשות הרב הלפרין);  
המכשיר יסופק עם התקן נעילה שקוף (כולל מנעול ומפתחות) אשר ימנע שימוש בלוח הפיקוד הרגיל בשבת וחג.



## שירות בתי הסוהר

כמות: 1	דלפק הגשה קר 5 גסטרו	פריט מספר: PLB-37
מידות בס"מ: אורך - 200 רוחב - 75 גובה - 85		
<div data-bbox="350 569 680 625" style="border: 1px solid black; padding: 5px; display: inline-block;">בתמונה: עם מוביל מגשים</div> <div data-bbox="850 495 1479 974" style="text-align: right;"> </div> <p data-bbox="305 957 834 989">התמונה להמחשה בלבד – ראה טקסט לפרטים!</p>		
<p data-bbox="331 999 1315 1062">אחסון ותצוגה מקוררים של מזון והגשתו/לקיחה עצמית, בטמפרטורות שבין <math>+2^{\circ}\text{C}</math> ל-<math>+6^{\circ}\text{C}</math> (בטמפרטורת סביבה של עד <math>+43^{\circ}\text{C}</math>).</p>		<b>ייעוד:</b>
5 תבניות בגודל GN 1/1		<b>תכולה:</b>
<p data-bbox="256 1115 1325 1503">אגן עליון המיועד להכנסת 5 תבניות, מקורר ע"י אוויר מסוחרר בתחתיתו; מנוע קירור המותקן בתוך הדלפק, עם מפזרי קור מתאימים; מגן עיטוש קמור/משופע לפנים, להגנה על המזון המוצג; גופי תאורה המותקנים מתחת למגן העיטוש ומקרינים על המזון המוצג; כבל חשמל + תקע (עם אפשרות לחיבור/שירשור דלפקים – לפי הצורך); לוח פיקוד הכולל בורר טמפרטורה, תצוגת טמפ. דיגיטלית ונורית בקרה; מוביל מגשים בעומק 30 ס"מ, מותקן בחזית הדלפק; המוביל ניתן לקיפול - במצב מקופל לא יחרוג למעלה מ-5 ס"מ מתחום הדלפק; סגור מ-4 צדדים ע"י פאנלים מחופים בפורמייקה (לפי מחיר יסוד של 1000 ₪ למטר), עם פתחים מתאימים לאיורור עבור מדחס הקירור; 4 גלגלים משוגעים (Casters) 5", המותאמים למשאות כבדים (Heavy-Duty); הגלגלים מוסתרים ע"י פאנלים ניתנים-להסרה.</p>		<b>כולל:</b>
<p data-bbox="350 1524 1325 1776">הדלפק בנוי מקונסטרוקציה של צנורות פלב"מ, מחוזק לנשיאת 150 ק"ג/מטר; מגן העיטוש בנוי מזכוכית מחוסמת ומלוטשת, בעובי מינימלי של 6 מ"מ; מערכת התאורה עם גופי תאורה מוגנים מפני ניפוץ; האגן ייבנה עם 5 פתחים להכנסת תבניות, <b>ללא חלקים ניתנים להוצאה</b> (כמו פסי תליה); חיבור גלגלים לשלדת הדלפק יתבצע באמצעות פלטת פלב"מ 304, עם 4 ברגים לפחות; כל חלקי המתכת בנויים מפלב"מ 304, בגימור חיצוני של "ליטוש מבריק"; כל חלקי הפלסטיק – מפלסטיק קשיח המאושר לשימוש במפעלי מזון; חומרי גמר ועיצוב – כפוף לאישור מעצב הפנים/אדריכל הפרויקט.</p>		<b>מבנה:</b>

**הפריט יסופק עם:**



## שירות בתי הסוהר

**מדף צדדי (אופציונלי – אספקה לפי הצורך)**  
מדף בעומק 30 ס"מ, מותקן בצד הדלפק;  
המדף ניתן לקיפול - במצב מקופל לא יחרוג למעלה מ-5 ס"מ מתחום הדלפק.

### **פיקוד להפעלה בשבת**

מיועד לאפשר עבודה אוטומטית של המכשיר – ללא השפעת אדם על המערכת החשמלית;  
מותאם להנחיות "המכונים הטכנולוגיים ההלכתיים" (עם אישור בכתב ממכון "צומת" בראשות הרב רוזן או "המכון הטכנולוגי-הלכתי" בראשות הרב הלפרין);  
המכשיר יסופק עם התקן נעילה שקוף (כולל מנעול ומפתחות) אשר ימנע שימוש בלוח הפיקוד הרגיל בשבת וחג.

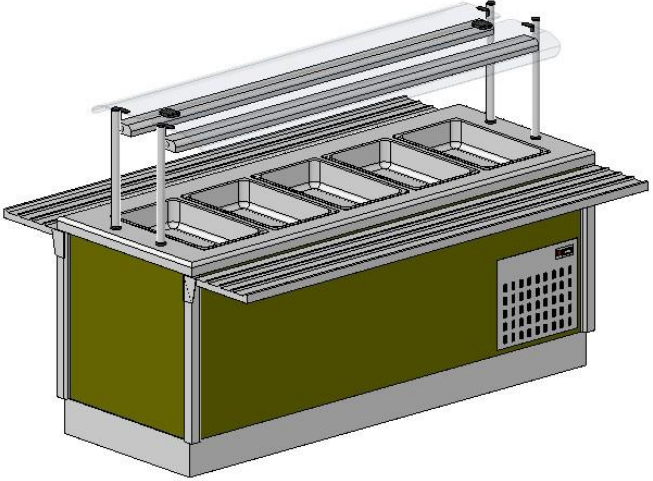

## שירות בתי הסוהר

כמות: 1	דלפק הגשה דו-צדדי קר 5 גסטר	פריט מספר: PLB-38
מידות בס"מ: אורך - 200 רוחב - 75 גובה - 85		
 <p data-bbox="305 947 837 978">התמונה להמחשה בלבד – ראה טקסט לפרטים!</p>		
	<p data-bbox="331 982 1328 1052">אחסון ותצוגה מקוררים של מזון והגשתו/לקיחה עצמית, בטמפרטורות שבין <math>+2^{\circ}\text{C}</math> ל-<math>+6^{\circ}\text{C}</math> (בטמפרטורת סביבה של עד <math>+43^{\circ}\text{C}</math>).</p>	<p data-bbox="1430 982 1495 1014"><b>ייעוד:</b></p>
	<p data-bbox="1045 1056 1328 1087">5 תבניות בגודל GN 1/1</p>	<p data-bbox="1409 1056 1495 1087"><b>תכולה:</b></p>
	<p data-bbox="240 1098 1328 1499">אגן עליון המיועד להכנסת 5 תבניות, מקורר ע"י אוויר מסוחרר בתחתיתו; מנוע קירור המותקן בתוך הדלפק, עם מפזרי קור מתאימים; גופי תאורה המותקנים מתחת למגן העיטוש ומקרינים על המזון המוצג; מגן עיטוש קמור/משופע לפני – לכל צד של הדלפק - להגנה על המזון המוצג; כבל חשמל + תקע (עם אפשרות לחיבור/שירשור דלפקים - לפי הצורך); לוח פיקוד הכולל בורר טמפרטורה, תצוגת טמפ. דיגיטלית ונורית בקרה; שני מובילי מגשים משני צידי הדלפק, כ"א בעומק 30 ס"מ; המובילים ניתנים שניהם לקיפול - במצב מקופל, המוביל לא יחרוג למעלה מ-5 ס"מ מתחום הדלפק; סגור מ-4 צדדים ע"י פאנלים מחופים בפורמייקה (לפי מחיר יסוד של 1000 ₪ למטר), עם פתחים מתאימים לאיוורור עבור מדחס הקירור; 4 גלגלים משוגעים (Casters) 5", המותאמים למשאות כבדים (Heavy-Duty); הגלגלים מוסתרים ע"י פאנלים ניתנים-להסרה.</p>	<p data-bbox="1430 1098 1495 1129"><b>כולל:</b></p>
	<p data-bbox="354 1507 1328 1766">הדלפק בנוי מקונסטרוקציה של צנורות פלב"מ, מחוזק לנשיאת 150 ק"ג/מטר; מגני העיטוש בנויים מזכוכית מחוסמת ומלוטשת, בעובי מינימלי של 6 מ"מ; מערכת התאורה עם גופי תאורה מוגנים מפני ניפוץ; האגן ייבנה עם 5 פתחים להכנסת תבניות, <b>ללא חלקים ניתנים להוצאה</b> (כמו פסי תליה); חיבור גלגלים לשלדת הדלפק יתבצע באמצעות פלטת פלב"מ 304, עם 4 ברגים לפחות; כל חלקי המתכת בנויים מפלב"מ 304, בגימור חיצוני של "ליטוש מבריק"; כל חלקי הפלסטיק – מפלסטיק קשיח המאושר לשימוש במפעלי מזון; חומרי גמר ועיצוב – כפוף לאישור מעצב הפנים/אדריכל הפרויקט.</p>	<p data-bbox="1419 1507 1495 1539"><b>מבנה:</b></p>

הפריט יסופק עם:

**מדף צדדי (אופציונלי – אספקה לפי הצורך)**



## שירות בתי הסוהר

מדף בעומק 30 ס"מ, מותקן בצד הדלפק;  
המדף ניתן לקיפול - במצב מקופל לא יחרוג למעלה מ-5 ס"מ מתחום הדלפק.

### פיקוד להפעלה בשבת

מיועד לאפשר עבודה אוטומטית של המכשיר – ללא השפעת אדם על המערכת החשמלית;  
מותאם להנחיות "המכונים הטכנולוגיים ההלכתיים" (עם **אישור בכתב** ממכון "צומת" בראשות הרב רוזן או "המכון הטכנולוגי-הלכתי" בראשות הרב הלפרין);  
המכשיר יסופק עם התקן נעילה שקוף (כולל מנעול ומפתחות) אשר ימנע שימוש בלוח הפיקוד הרגיל בשבת וחג.



## שירות בתי הסוהר

כמות: 1	דלפק הגשה חם 3 גסטרו	פריט מספר: PLB-39
מידות בס"מ : אורך - 130 רוחב - 75 גובה - 85		
בתמונה: עם מוביל מגשים		
<i>התמונה להמחשה בלבד – ראה טקסט לפרטים!</i>		
אחסון ותצוגה מחוממים של מזון והגשתו/לקיחה עצמית.		<b>ייעוד:</b>
<b>תלת פאזי, 3.5 ק"ו</b>		<b>אנרגיה:</b>
3 תבניות בגודל GN 1/1 (תצוגה עילית מחוממת) + 9 תבניות בגודל GN 1/1 (אחסון מחומם).		<b>תכולה:</b>
<p>אגן עליון המיועד להכנסת 3 תבניות, עם גופי חימום המורכבים בתחתיתו; תאורה וחימום עיליים ע"י גופי חימום ורפלקטור, המקרינים כלפי מטה על המזון המוצג; ארון חימום תחתון מובנה בצד המגיש, עם מסילות לאחסון של עד 12 תבניות, סגור בדלתות כנף בעלות צירים נסתרים וידית שקועה כ"א;</p> <p>כבל חשמל + תקע (עם אפשרות לחיבור/שירשור דלפקים – לפי הצורך);</p> <p>לוח פיקוד עבור כל פונקציות הדלפק, עם סימרטט לכיוון טמפרטורת האגן ותצוגת טמפ. דיגיטלית; מגן עיטוש קמור/משופע לפני, להגנה על המזון המוצג;</p> <p>מוביל מגשים בעומק 30 ס"מ, מותקן בחזית הדלפק;</p> <p>המוביל ניתן לקיפול - במצב מקופל לא יחרוג למעלה מ-5 ס"מ מתחום הדלפק;</p> <p>סגור מ-3 צדדים ע"י פאנלים מחופים בפורמייקה (לפי מחיר יסוד של 1000 ₪ למטר);</p> <p>4 גלגלים משוגעים (Casters) 5", המותאמים למשאות כבדים (Heavy-Duty);</p> <p>הגלגלים מוסתרים ע"י פאנלים ניתנים-להסרה.</p>		<b>כול:</b>
<p>הדלפק בנוי מקונסטרוקציה של צנורות פלב"מ, מחוזק לנשיאת 150 ק"ג/מטר;</p> <p>מגן העיטוש בנוי מזכוכית מחוסמת ומלוטשת, בעובי מינימלי של 6 מ"מ;</p> <p>מערכת התאורה עם גופי תאורה מוגנים מפני ניפוץ;</p> <p>האגן ייבנה עם 3 פתחים להכנסת תבניות, <b>ללא חלקים ניתנים להוצאה</b> (כמו פסי תליה);</p> <p>חיבור גלגלים לשלדת הדלפק יתבצע באמצעות פלטת פלב"מ 304, עם 4 ברגים לפחות;</p> <p>כל חלקי המתכת בנויים מפלב"מ 304, בגימור חיצוני של "ליטוש מבריק";</p> <p>כל חלקי הפלסטיק – מפלסטיק קשיח המאושר לשימוש במפעלי מזון;</p> <p>חומרי גמר ועיצוב – כפוף לאישור מעצב הפנים/אדריכל הפרויקט.</p>		<b>מבנה:</b>



## שירות בתי הסוהר

### הפריט יסופק עם:

### פיקוד להפעלה בשבת

מיועד לאפשר עבודה אוטומטית של המכשיר – ללא השפעת אדם על המערכת החשמלית; מותאם להנחיות "המכונים הטכנולוגיים ההלכתיים" (עם **אישור בכתב** ממכון "צומת" בראשות הרב רוזן או "המכון הטכנולוגי-הלכתי" בראשות הרב הלפרין); המכשיר יסופק עם התקן נעילה שקוף (כולל מנעול ומפתחות) אשר ימנע שימוש בלוח הפיקוד הרגיל בשבת וחג.

### סורגים

בחזית הדלפק ומשני צדדיו – עד למגן העיטוש – יותקנו סורגים למניעת לקיחה עצמית ע"י הסועדים; יורכב מ-4 שורות של צנורות פלב"מ, המעוגנים אל משטח הדלפק, בגובה כולל עד 20 ס"מ מעל פניו; המתקן כולו יעוגן ויחוזק בצורה שתבטיח מפני אפשרות ניתוק ידני (שלא באמצעות מכשירים) של כל חלק ממנו.

### מדף צדדי (אופציונלי – אספקה לפי הצורך)

מדף בעומק 30 ס"מ, מותקן בצד הדלפק; המדף ניתן לקיפול - במצב מקופל לא יחרוג למעלה מ-5 ס"מ מתחום הדלפק.

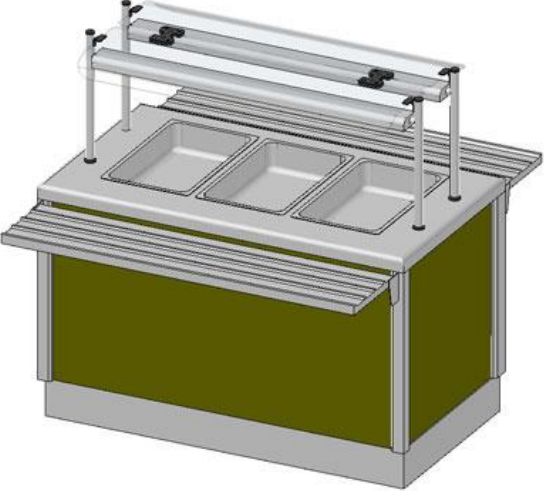

## שירותות בתי הסוהר

כמות: 1	דלפק הגשה חם דו-צדדי 3 גסטרו	פריט מספר: PLB-40
מידות בס"מ : אורך - 130 רוחב - 75 גובה - 85		
<div style="border: 1px solid black; padding: 5px; width: fit-content; margin: auto;">בתמונה: עם מוביל מגשים</div>		
התמונה להמחשה בלבד – ראה טקסט לפרטים!		
	אחסון ותצוגה מחוממים של מזון ללקיחה עצמית.	<b>ייעוד:</b>
	<b>תלת פאזי, 3.5 ק"ו</b>	<b>אנרגיה:</b>
	3 תבניות בגודל GN 1/1.	<b>תכולה:</b>
	<p><b>כולל:</b> אגן עליון המיועד להכנסת 3 תבניות, עם גופי חימום המורכבים בתחתיתו; תאורה וחימום עיליים ע"י גופי חימום ורפלקטור, המקרינים כלפי מטה על המזון המוצג; כבל חשמל + תקע (עם אפשרות לחיבור/שירשור דלפקים – לפי הצורך); לוח פיקוד עבור כל פונקציות הדלפק, עם סימרטט לכיוון טמפרטורת האגן ותצוגת טמפ. דיגיטלית; מגן עיטוש קמור/משופע לפנים – לכל צד של הדלפק - להגנה על המזון המוצג; שני מובילי מגשים משני צידי הדלפק, כ"א בעומק 30 ס"מ; המובילים ניתנים שניהם לקיפול - במצב מקופל, המוביל לא יחרוג למעלה מ-5 ס"מ מתחום הדלפק; סגור מ-4 צדדים ע"י פאנלים מחופים בפורמייקה (לפי מחיר יסוד של 1000 ₪ למטר); 4 גלגלים משוגעים (Casters) 5", המותאמים למשאות כבדים (Heavy-Duty); הגלגלים מוסתרים ע"י פאנלים ניתנים-להסרה.</p>	
	<p><b>מבנה:</b> הדלפק בנוי מקונסטרוקציה של צנורות פלב"מ, מחוזק לנשיאת 150 ק"ג/מטר; מגן העיטוש בנוי מזכוכית מחוסמת ומלוטשת, בעובי מינימלי של 6 מ"מ; מערכת התאורה עם גופי תאורה מוגנים מפני ניפוץ; האגן ייבנה עם 3 פתחים להכנסת תבניות, <b>ללא חלקים ניתנים להוצאה</b> (כמו פסי תליה); חיבור גלגלים לשלדת הדלפק יתבצע באמצעות פלטת פלב"מ 304, עם 4 ברגים לפחות; כל חלקי המתכת בנויים מפלב"מ 304, בגימור חיצוני של "ליטוש מבריק"; כל חלקי הפלסטיק – מפלסטיק קשיח המאושר לשימוש במפעלי מזון; חומרי גמר ועיצוב – כפוף לאישור מעצב הפנים/אדריכל הפרויקט.</p>	

הפריט יסופק עם:

**פיקוד להפעלה בשבת**



## שירות בתי הסוהר

מיועד לאפשר עבודה אוטומטית של המכשיר – ללא השפעת אדם על המערכת החשמלית; מותאם להנחיות "המכונים הטכנולוגיים ההלכתיים" (עם **אישור בכתב** ממכון "צומת" בראשות הרב רוזן או "המכון הטכנולוגי-הלכתי" בראשות הרב הלפרין); המכשיר יסופק עם התקן נעילה שקוף (כולל מנעול ומפתחות) אשר ימנע שימוש בלוח הפיקוד הרגיל בשבת וחג.

**מדף צדדי (אופציונלי – אספקה לפי הצורך)**  
מדף בעומק 30 ס"מ, מותקן בצד הדלפק;  
המדף ניתן לקיפול - במצב מקופל לא יחרוג למעלה מ-5 ס"מ מתחום הדלפק.



## שירות בתי הסוהר

כמות: 1	דלפק הגשה חם 4 גסטרו	פריט מספר: PLB-41
מידות בס"מ : אורך - 165 רוחב - 75 גובה - 85		
בתמונה: עם מוביל מגשים		
<i>התמונה להמחשה בלבד – ראה טקסט לפרטים!</i>		
אחסון ותצוגה מחוממים של מזון והגשתו/לקיחה עצמית.		<b>ייעוד:</b>
<b>תלת פאזי, 4.5 ק"ו</b>		<b>אנרגיה:</b>
4 תבניות בגודל GN 1/1 (תצוגה עילית מחוממת) + 12 תבניות בגודל GN 1/1 (אחסון מחומם).		<b>תכולה:</b>
<p>אגן עליון המיועד להכנסת 4 תבניות, עם גופי חימום המורכבים בתחתיתו; תאורה וחימום עיליים ע"י גופי חימום ורפלקטור, המקרינים כלפי מטה על המזון המוצג; ארון חימום תחתון מובנה בצד המגיש, עם מסילות לאחסון של עד 12 תבניות, סגור בדלתות כנף בעלות צירים נסתרים וידיית שקועה כ"א;</p> <p>כבל חשמל + תקע (עם אפשרות לחיבור/שירשור דלפקים – לפי הצורך);</p> <p>לוח פיקוד עבור כל פונקציות הדלפק, עם סימרטט לכיוון טמפרטורת האגן ותצוגת טמפ. דיגיטלית; מגן עיטוש קמור/משופע לפני, להגנה על המזון המוצג;</p> <p>מוביל מגשים בעומק 30 ס"מ, מותקן בחזית הדלפק;</p> <p>המוביל ניתן לקיפול - במצב מקופל לא יחרוג למעלה מ-5 ס"מ מתחום הדלפק;</p> <p>סגור מ-3 צדדים ע"י פאנלים מחופים בפורמייקה (לפי מחיר יסוד של 1000 ₪ למטר);</p> <p>4 גלגלים משוגעים (Casters) 5", המותאמים למשאות כבדים (Heavy-Duty);</p> <p>הגלגלים מוסתרים ע"י פאנלים ניתנים-להסרה.</p>		<b>כולל:</b>
<p>הדלפק בנוי מקונסטרוקציה של צנורות פלב"מ, מחוזק לנשיאת 150 ק"ג/מטר;</p> <p>מגן העיטוש בנוי מזכוכית מחוסמת ומלוטשת, בעובי מינימלי של 6 מ"מ;</p> <p>מערכת התאורה עם גופי תאורה מוגנים מפני ניפוץ;</p> <p>האגן ייבנה עם 4 פתחים להכנסת תבניות, <b>ללא חלקים ניתנים להוצאה</b> (כמו פסי תליה);</p> <p>חיבור גלגלים לשלדת הדלפק יתבצע באמצעות פלטת פלב"מ 304, עם 4 ברגים לפחות;</p> <p>כל חלקי המתכת בנויים מפלב"מ 304, בגימור חיצוני של "ליטוש מבריק";</p> <p>כל חלקי הפלסטיק – מפלסטיק קשיח המאושר לשימוש במפעלי מזון;</p> <p>חומרי גמר ועיצוב – כפוף לאישור מעצב הפנים/אדריכל הפרויקט.</p>		<b>מבנה:</b>

**הפריט יסופק עם:**



## שירות בתי הסוהר

### פיקוד להפעלה בשבת

מיועד לאפשר עבודה אוטומטית של המכשיר – ללא השפעת אדם על המערכת החשמלית; מותאם להנחיות "המכונים הטכנולוגיים ההלכתיים" (עם אישור בכתב ממכון "צומת" בראשות הרב רוזן או "המכון הטכנולוגי-הלכתי" בראשות הרב הלפרין); המכשיר יסופק עם התקן נעילה שקוף (כולל מנעול ומפתחות) אשר ימנע שימוש בלוח הפיקוד הרגיל בשבת וחג.

### סורגים

בחזית הדלפק ומשני צדדיו – עד למגן העיטוש – יותקנו סורגים למניעת לקיחה עצמית ע"י הסועדים; יורכב מ-4 שורות של צנורות פלב"מ, המעוגנים אל משטח הדלפק, בגובה כולל עד 20 ס"מ מעל פניו; המתקן כולו יעוגן ויחוזק בצורה שתבטיח מפני אפשרות ניתוק ידני (שלא באמצעות מכשירים) של כל חלק ממנו.

### מדף צדדי (אופציונלי – אספקה לפי הצורך)

מדף בעומק 30 ס"מ, מותקן בצד הדלפק; המדף ניתן לקיפול - במצב מקופל לא יחרוג למעלה מ-5 ס"מ מתחום הדלפק.

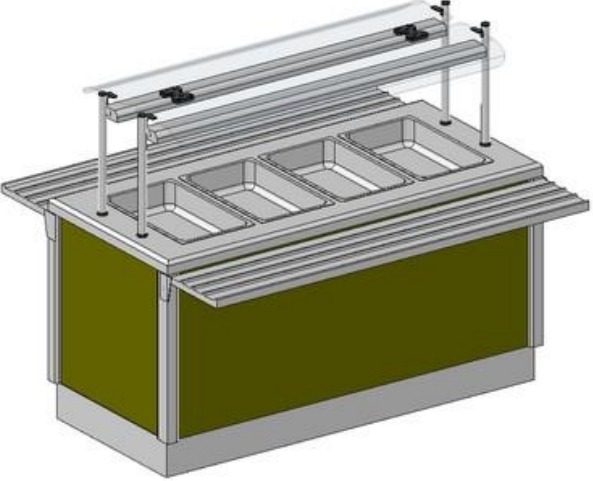

## שירות בתי הסוהר

כמות: 1	דלפק הגשה דו-צדדי חם 4 גסטרו	פריט מספר: PLB-42
מידות בס"מ: אורך - 165 רוחב - 75 גובה - 85		
 <p data-bbox="363 947 889 978">התמונה להמחשה בלבד – ראה טקסט לפרטים!</p>		
	אחסון ותצוגה מחוממים של מזון והגשתו/לקיחה עצמית.	<b>ייעוד:</b>
	תלת פאזי, 4.5 ק"ו	<b>אנרגיה:</b>
	4 תבניות בגודל GN 1/1 (תצוגה עילית מחוממת) + 12 תבניות בגודל GN 1/1 (אחסון מחומם).	<b>תכולה:</b>
	<p>אגן עליון המיועד להכנסת 4 תבניות, עם גופי חימום המורכבים בתחתיתו; תאורה וחימום עיליים ע"י גופי חימום ורפלקטור, המקרינים כלפי מטה על המזון המוצג; כבל חשמל + תקע (עם אפשרות לחיבור/שירשור דלפקים – לפי הצורך); לוח פיקוד עבור כל פונקציות הדלפק, עם סימרטסט לכיוון טמפרטורת האגן ותצוגת טמפ. דיגיטלית; מגן עיטוש קמור/משופע לפני – לכל צד של הדלפק - להגנה על המזון המוצג; שני מובילי מגשים משני צידי הדלפק, כ"א בעומק 30 ס"מ; המובילים ניתנים שניהם לקיפול - במצב מקופל, המוביל לא יחרוג למעלה מ-5 ס"מ מתחום הדלפק; סגור מ-4 צדדים ע"י פאנלים מחופים בפורמייקה (לפי מחיר יסוד של 1000 ₪ למטר); 4 גלגלים משוגעים (Casters) 5", המותאמים למשאות כבדים (Heavy-Duty); הגלגלים מוסתרים ע"י פאנלים ניתנים-להסרה.</p>	<b>כולל:</b>
	<p>הדלפק בנוי מקונסטרוקציה של צנורות פלב"מ, מחוזק לנשיאת 150 ק"ג/מטר; מגני העיטוש בנויים מזכוכית מחוסמת ומלוטשת, בעובי מינימלי של 6 מ"מ; מערכת התאורה עם גופי תאורה מוגנים מפני ניפוץ; האגן ייבנה עם 4 פתחים להכנסת תבניות, <b>ללא חלקים ניתנים להוצאה</b> (כמו פסי תליה); חיבור גלגלים לשלדת הדלפק יתבצע באמצעות פלטת פלב"מ 304, עם 4 ברגים לפחות; כל חלקי המתכת בנויים מפלב"מ 304, בגימור חיצוני של "ליטוש מבריק"; כל חלקי הפלסטיק – מפלסטיק קשיח המאושר לשימוש במפעלי מזון; חומרי גמר ועיצוב – כפוף לאישור מעצב הפנים/אדריכל הפרויקט.</p>	<b>מבנה:</b>

הפריט יסופק עם:

**פיקוד ההפעלה בשבת**



## שירות בתי הסוהר

מיועד לאפשר עבודה אוטומטית של המכשיר – ללא השפעת אדם על המערכת החשמלית; מותאם להנחיות "המכונים הטכנולוגיים ההלכתיים" (עם **אישור בכתב** ממכון "צומת" בראשות הרב רוזן או "המכון הטכנולוגי-הלכתי" בראשות הרב הלפרין); המכשיר יסופק עם התקן נעילה שקוף (כולל מנעול ומפתחות) אשר ימנע שימוש בלוח הפיקוד הרגיל בשבת וחג.

**מדף צדדי (אופציונלי – אספקה לפי הצורך)**  
מדף בעומק 30 ס"מ, מותקן בצד הדלפק;  
המדף ניתן לקיפול - במצב מקופל לא יחרוג למעלה מ-5 ס"מ מתחום הדלפק.



## שירות בתי הסוהר

כמות: 1	דלפק הגשה חם 5 גסטרו	פריט מספר: PLB-43
מידות בס"מ: אורך - 200 רוחב - 75 גובה - 85		
<div style="display: flex; justify-content: space-between; align-items: center;"> <div data-bbox="355 569 686 625" style="border: 1px solid black; padding: 5px;">בתמונה: עם מוביל מגשים</div> <div data-bbox="721 491 1495 1045"> </div> </div> <p data-bbox="277 1031 704 1058" style="text-align: center;">התמונה להמחשה בלבד – ראה טקסט</p>		
אחסון ותצוגה מחוממים של מזון והגשתו/לקיחה עצמית.		<b>לפרטים!</b> <b>ייעוד:</b>
<b>תלת פאזי, 5.5 ק"ו</b>		<b>אנרגיה:</b>
5 תבניות בגודל GN 1/1 (תצוגה עילית מחוממת) + 15 תבניות בגודל GN 1/1 (אחסון מחומם).		<b>תכולה:</b>
<p>אגן עליון המיועד להכנסת 5 תבניות, עם גופי חימום המורכבים בתחתיתו; תאורה וחימום עיליים ע"י גופי חימום ורפלקטור, המקרינים כלפי מטה על המזון המוצג; ארון חימום תחתון מובנה בצד המגיש, עם מסילות לאחסון של עד 15 תבניות, סגור בדלתות כנף בעלות צירים נסתרים וידיית שקועה כ"א;</p> <p>כבל חשמל + תקע (עם אפשרות לחיבור/שירשור דלפקים – לפי הצורך); לוח פיקוד עבור כל פונקציות הדלפק, עם סימרטט לכיוון טמפרטורת האגן ותצוגת טמפ. דיגיטלית; מגן עיטוש קמור/משופע לפנים, להגנה על המזון המוצג;</p> <p>מוביל מגשים בעומק 30 ס"מ, מותקן בחזית הדלפק;</p> <p>המוביל ניתן לקיפול - במצב מקופל לא יחרוג למעלה מ-5 ס"מ מתחום הדלפק; סגור מ-3 צדדים ע"י פאנלים מחופים בפורמיקה (לפי מחיר יסוד של 1000 ₪ למטר); 4 גלגלים משוגעים (Casters) 5", המותאמים למשאות כבדים (Heavy-Duty); הגלגלים מוסתרים ע"י פאנלים ניתנים להסרה.</p>		<b>כולל:</b>
<p>הדלפק בנוי מקונסטרוקציה של צנורות פלב"מ, מחוזק לנשיאת 150 ק"ג/מטר; מגן העיטוש בנוי מזכוכית מחוסמת ומלוטשת, בעובי מינימלי של 6 מ"מ; מערכת התאורה עם גופי תאורה מוגנים מפני ניפוץ;</p> <p>האגן ייבנה עם 5 פתחים להכנסת תבניות, <b>ללא חלקים ניתנים להוצאה</b> (כמו פסי תליה); חיבור גלגלים לשלדת הדלפק יתבצע באמצעות פלטת פלב"מ 304, עם 4 ברגים לפחות; כל חלקי המתכת בנויים מפלב"מ 304, בגימור חיצוני של "ליטוש מבריק";</p> <p>כל חלקי הפלסטיק – מפלסטיק קשיח המאושר לשימוש במפעלי מזון; חומרי גמר ועיצוב – כפוף לאישור מעצב הפנים/אדריכל הפרויקט.</p>		<b>מבנה:</b>



## שירות בתי הסוהר

### הפריט יסופק עם:

### פיקוד להפעלה בשבת

מיועד לאפשר עבודה אוטומטית של המכשיר – ללא השפעת אדם על המערכת החשמלית; מותאם להנחיות "המכונים הטכנולוגיים ההלכתיים" (עם אישור בכתב ממכון "צומת" בראשות הרב רוזן או "המכון הטכנולוגי-הלכתי" בראשות הרב הלפרין); המכשיר יסופק עם התקן נעילה שקוף (כולל מנעול ומפתחות) אשר ימנע שימוש בלוח הפיקוד הרגיל בשבת וחג.

### סורגים

בחזית הדלפק ומשני צדדיו – עד למגן העיטוש – יותקנו סורגים למניעת לקיחה עצמית ע"י הסועדים; יורכב מ-4 שורות של צנורות פלב"מ, המעוגנים אל משטח הדלפק, בגובה כולל עד 20 ס"מ מעל פניו; המתקן כולו יעוגן ויחוזק בצורה שתבטיח מפני אפשרות ניתוק ידני (שלא באמצעות מכשירים) של כל חלק ממנו.

### מדף צדדי (אופציונלי – אספקה לפי הצורך)

מדף בעומק 30 ס"מ, מותקן בצד הדלפק; המדף ניתן לקיפול - במצב מקופל לא יחרוג למעלה מ-5 ס"מ מתחום הדלפק.

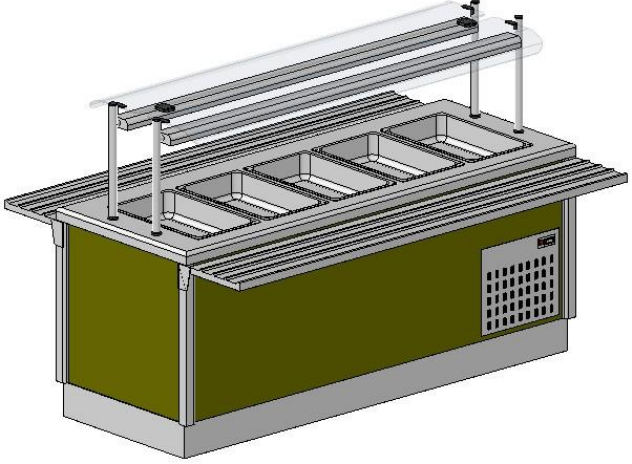

## שירות בתי הסוהר

כמות: 1	דלפק הגשה דו-צדדי חם 5 גסטרו	פריט מספר: PLB-44
מידות בס"מ: אורך - 200 רוחב - 75 גובה - 85		
 <p data-bbox="329 926 857 957">התמונה להמחשה בלבד – ראה טקסט לפרטים!</p>		
	<p data-bbox="250 968 1328 1031">אחסון ותצוגה מקוררים של מזון ללקיחה עצמית, בטמפרטורות שבין <math>+2^{\circ}\text{C}</math> ל-<math>+6^{\circ}\text{C}</math> (בטמפרטורת סביבה של עד <math>+43^{\circ}\text{C}</math>).</p>	<b>ייעוד:</b>
	5 תבניות בגודל GN 1/1	<b>תכולה:</b>
	<p data-bbox="237 1083 1328 1482">אגן עליון המיועד להכנסת 5 תבניות, מקורר ע"י אוויר מסוחרר בתחתיתו; מנוע קירור המותקן בתוך הדלפק, עם מפזרי קור מתאימים; גופי תאורה המותקנים מתחת למגן העיטוש ומקרינים על המזון המוצג; מגן עיטוש קמור/משופע לפנים – לכל צד של הדלפק - להגנה על המזון המוצג; כבל חשמל + תקע (עם אפשרות לחיבור/שירשור דלפקים – לפי הצורך); לוח פיקוד הכולל בורר טמפרטורה, תצוגת טמפ. דיגיטלית ונורית בקרה; שני מובילי מגשים משני צידי הדלפק, כ"א בעומק 30 ס"מ; המובילים ניתנים שניהם לקיפול - במצב מקופל, המוביל לא יחרוג למעלה מ-5 ס"מ מתחום הדלפק; סגור מ-4 צדדים ע"י פאנלים מחופים בפורמייקה (לפי מחיר יסוד של 1000 ₪ למטר), עם פתחים מתאימים לאיוורור עבור מדחס הקירור; 4 גלגלים משוגעים (Casters) 5", המותאמים למשאות כבדים (Heavy-Duty); הגלגלים מוסתרים ע"י פאנלים ניתנים-להסרה.</p>	<b>כולל:</b>
	<p data-bbox="354 1493 1328 1753">הדלפק בנוי מקונסטרוקציה של צנורות פלב"מ, מחוזק לנשיאת 150 ק"ג/מטר; מגני העיטוש בנויים מזכוכית מחוסמת ומלוטשת, בעובי מינימלי של 6 מ"מ; מערכת התאורה עם גופי תאורה מוגנים מפני ניפוץ; האגן ייבנה עם 5 פתחים להכנסת תבניות, <b>ללא חלקים ניתנים להוצאה</b> (כמו פסי תליה); חיבור גלגלים לשלדת הדלפק יתבצע באמצעות פלטת פלב"מ 304, עם 4 ברגים לפחות; כל חלקי המתכת בנויים מפלב"מ 304, בגימור חיצוני של "ליטוש מבריק"; כל חלקי הפלסטיק – מפלסטיק קשיח המאושר לשימוש במפעלי מזון; חומרי גמר ועיצוב – כפוף לאישור מעצב הפנים/אדריכל הפרויקט.</p>	<b>מבנה:</b>

הפריט יסופק עם:

**פיקוד להפעלה בשבת**



## שירות בתי הסוהר

מיועד לאפשר עבודה אוטומטית של המכשיר – ללא השפעת אדם על המערכת החשמלית; מותאם להנחיות "המכונים הטכנולוגיים ההלכתיים" (עם אישור בכתב ממכון "צומת" בראשות הרב רוזן או "המכון הטכנולוגי-הלכתי" בראשות הרב הלפרין); המכשיר יסופק עם התקן נעילה שקוף (כולל מנעול ומפתחות) אשר ימנע שימוש בלוח הפיקוד הרגיל בשבת וחג.

**מדף צדדי (אופציונלי – אספקה לפי הצורך)**  
מדף בעומק 30 ס"מ, מותקן בצד הדלפק;  
המדף ניתן לקיפול - במצב מקופל לא יחרוג למעלה מ-5 ס"מ מתחום הדלפק.

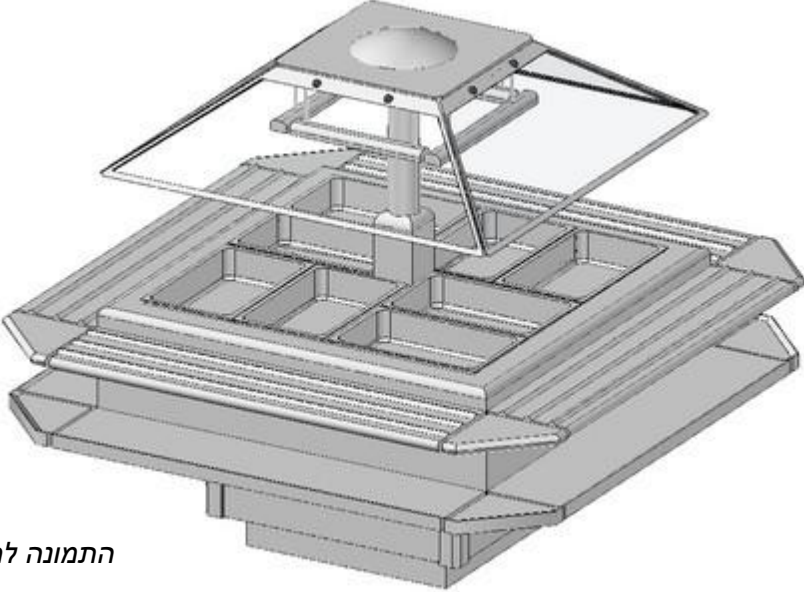

## שירות בתי הסוהר

כמות: 1	פגודה חמה 8 גסטר	פריט מספר: PLB-45
מידות בס"מ : אורך - 200 רוחב - 200 גובה - 175		
 <p data-bbox="272 1024 800 1056">התמונה להמחשה בלבד – ראה טקסט לפרטים!</p>		
	<p data-bbox="217 1108 1325 1171">אחסון ותצוגה מחוממת של מזון ללקיחה עצמית, בטמפרטורת משטח עליון של <math>+80^{\circ}\text{C}</math> (בטמפרטורת סביבה של עד <math>+30^{\circ}\text{C}</math>).</p>	<b>ייעוד:</b>
	<p data-bbox="1110 1180 1325 1211"><b>תלת פאזי, 11 ק"ו</b></p>	<b>אנרגיה:</b>
	<p data-bbox="1040 1222 1325 1253">8 תבניות בגודל GN 1/1.</p>	<b>תכולה:</b>
	<p data-bbox="240 1264 1325 1602">אגן מרכזי המיועד להכנסת 8 תבניות; גופי חימום – מוגנים בפני מים – בהספק של 1.4 ק"ו כ"א, מותקנים בתחתית האגן; מוביל מגשים היקפי עשוי פלב"מ; מדפים פתוחים לצלחות בכל ההיקף, מתאימים לאחסון צלחות בקוטר מינימלי של 14 ס"מ; מגן עיטוש עליון בצורת כיפה ריבועית, עם מערכת תאורה המכוונת למזון; גופי חימום המותקנים מתחת למגן העיטוש, לחימום עילי של המזון; כבל חשמל + תקע; לוח פיקוד עבור כל פונקציות הדלפק, עם סימרטט לכיוון טמפרטורת האגן ותצוגת טמפ. דיגיטלית; 4 גלגלים משוגעים (Casters) 6", המותאמים למשאות כבדים (Heavy-Duty); הגלגלים מוסתרים ע"י פאנלים ניתנים-להסרה.</p>	<b>כולל:</b>
	<p data-bbox="321 1610 1325 1900">הדלפק בנוי מקונסטרוקציה של צנורות פלב"מ, מחוזק לנשיאת 150 ק"ג/מטר; האמבט בנוי פלב"מ בדופן כפולה; האמבט ייבנה עם 8 פתחים להכנסת תבניות, <b>ללא חלקים ניתנים להוצאה</b> (כמו פסי תליה); מגן העיטוש בנוי מזכוכית מחוסמת ומלוטשת, בעובי מינימלי של 6 מ"מ; גופי התאורה מוגנים מפני ניפוץ; חיבור גלגלים לשלדת הדלפק יתבצע באמצעות פלטת פלב"מ 304, עם 4 ברגים לפחות; כל חלקי המתכת בנויים מפלב"מ 304, בגימור חיצוני של "ליטוש מבריק"; כל חלקי הפלסטיק – מפלסטיק קשיח המאושר לשימוש במפעלי מזון; חומרי גמר ועיצוב – בכפוף לאישור מעצב הפנים/אדריכל הפרויקט.</p>	<b>מבנה:</b>



## שירות בתי הסוהר

### הפריט יסופק עם:

### פיקוד להפעלה בשבת

מיועד לאפשר עבודה אוטומטית של המכשיר – ללא השפעת אדם על המערכת החשמלית; מותאם להנחיות "המכונים הטכנולוגיים ההלכתיים" (עם **אישור בכתב** ממכון "צומת" בראשות הרב רוזן או "המכון הטכנולוגי-הלכתי" בראשות הרב הלפרין); המכשיר יסופק עם התקן נעילה שקוף (כולל מנעול ומפתחות) אשר ימנע שימוש בלוח הפיקוד הרגיל בשבת וחג.

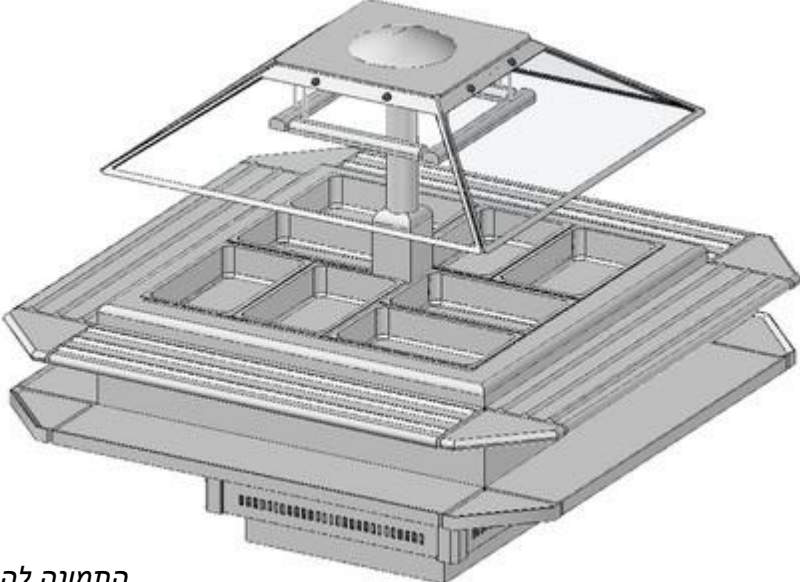

## שירות בתי הסוהר

כמות: 1	פגודה קרה 8 גסטרו	פריט מספר: PLB-46
מידות בס"מ : אורך - 200 רוחב - 200 גובה - 175		
		
התמונה להמחשה בלבד – ראה טקסט לפרטים!		
ייעוד:	אחסון ותצוגה מקוררת של מזון ללקיחה עצמית, בטמפרטורות שבין $+2^{\circ}\text{C}$ ל- $+6^{\circ}\text{C}$ (בטמפרטורת סביבה של עד $+43^{\circ}\text{C}$ ).	
אנרגיה:	חד פאזי	
תכולה:	8 תבניות בגודל GN 1/1.	
כולל:	אמבט מרכזי מקורר באוויר מסוחרר, שרצפתו משופעת אל מוצא ניקוז 1"; מדחס קירור (ראה בהמשך); מוביל מגשים היקפי עשוי פל"ב"מ; מדפים פתוחים לצלחות בכל ההיקף, מתאימים לאיחסון צלחות בקוטר מינימלי של 14 ס"מ; מגן עיטוש עליון בצורת כיפה ריבועית; מערכת תאורה עילית; מפזר קור מובנה; כבל חשמל + תקע; לוח פיקוד מותקן מתחת למשטח, עם תרמוסטט, תצוגת טמפ. דיגיטלית ונורית בקרה; 4 גלגלים משוגעים (Casters) 6", המותאמים למשאות כבדים (Heavy-Duty); הגלגלים מוסתרים ע"י פאנלים ניתנים להסרה.	



## שירות בתי הסוהר

<b>מבנה:</b>	הדלפק בנוי מקונסטרוקציה של צנורות פלב"מ, מחוזק לנשיאת 150 ק"ג/מטר; האמבט המקורר בנוי פלב"מ, בדופן כפולה ומבודדת; האמבט ייבנה עם 8 פתחים להכנסת תבניות, <b>ללא חלקים ניתנים להוצאה</b> (כמו פסי תליה); מגן העיטוש בנוי מזכוכית מחוסמת ומלוטשת, בעובי מינימלי של 6 מ"מ; מערכת התאורה מותאמת לתנאי הקור והלחות בדלפק, עם גופי תאורה מוגנים מפני ניפוץ; חיבור גלגלים לשלדת הדלפק יתבצע באמצעות פלטת פלב"מ 304, עם 4 ברגים לפחות; כל חלקי המתכת בנויים מפלב"מ 304, בגימור חיצוני של "ליטוש מבריק"; כל חלקי הפלסטיק – מפלסטיק קשיח המאושר לשימוש במפעלי מזון; חומרי גמר ועיצוב – לפי מעצב הפנים/אדריכל הפרויקט ( <b>ראה נספח</b> ).
--------------	---

הפריט יסופק עם:

### פיקוד להפעלה בשבת

מיועד לאפשר עבודה אוטומטית של המכשיר – ללא השפעת אדם על המערכת החשמלית;  
מותאם להנחיות "המכונים הטכנולוגיים ההלכתיים" (עם **אישור בכתב** ממכון "צומת" בראשות הרב רוזן או "המכון הטכנולוגי-הלכתי" בראשות הרב הלפרין);  
המכשיר יסופק עם התקן נעילה שקוף (כולל מנעול ומפתחות) אשר ימנע שימוש בלוח הפיקוד הרגיל בשבת וחג.

### יחידת קירור אינטגרלית

מדחס הקירור מובנה במקרר (או לחילופין – במקרה של ציוד דלפקי - ניצב לידו, לפי תכנית);  
המדחס מותאם לעבודה רצופה בטמפרטורת סביבה של  $+45^{\circ}\text{C}$ ;  
מותאם לעבודה עם גז קירור "ידידותי לסביבה" (HCFC free).  
**במידה והיחידה מפוצלת:** ההצעה תכלול גם את עלות הצנרת (עד 3 מטר) וכל ציוד אחר הנדרש לחיבור אל המקרר.

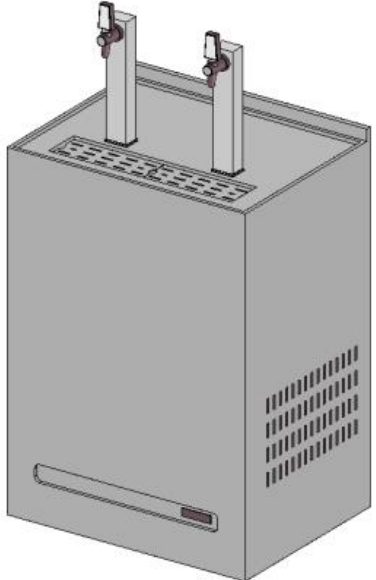

## שירות בתי הסוהר

כמות: 1	דלפק מים קרים וסודה 700 כוס/שעה	פריט מספר: PLB-47
מידות בס"מ : אורך - 65 רוחב - 50 גובה - 90		
		
<i>התמונה להמחשה בלבד – ראה טקסט לפרטים</i>		
	מיועד לספק לפחות 700 כוסות מים ו/או סודה בשעה – בטמפרטורה של עד 10°C- במזיגה רצופה; מיועד לעבודה בטמפרטורת סביבה של עד 43°C .	<b>ייעוד:</b>
	<b>חד-פאזי, 0.5 כ"ס</b>	<b>אנרגיה:</b>
	<p>דלפק מאוורר, בתוכו מורכבת מכונת מים/סודה`  הדלפק עם אגן טפטוף מובנה במשטח העליון, סגור בשבכה מחוררת ניתנת להוצאה;  עם שני ברזי מזיגה המותקנים על המשטח;  הברזים מטיפוס "ברז לחיצה דו-תכליתי" (מיועד למזיגה לכוסות וקנקנים), מותקנים כ"א ע"ג עמוד פלב"מ ייעודי;  מכונת המים הקרים והסודה כוללת:</p> <ul style="list-style-type: none"> <li>• מיכל המכיל נחשון קירור, ליצירת בנק קרח של 25 ק"ג;</li> <li>• מיכל מים מבודד בתכולה של 50 ליטר;</li> <li>• משאבת מים עם מנוע בהספק של 1/4 כ"ס לכל הפחות;</li> <li>• מדחס קירור הפועל עם גז ידידותי לסביבה;</li> <li>• מנוע בחישה לשמירת טמפרטורת המים;</li> <li>• צנרת ומחברים להתחברות אל הברזים.</li> </ul>	<b>כולל:</b>
	הדלפק עשוי בשלמות מפלב"מ 304, בגימור "ליטוש מבריק"; קופסת המכשיר עשויה בשלמות מפלב"מ; מיכל המים מבודד בפוליאוריתן מוקצף.	<b>מבנה:</b>
	מסנן מים – כולל מסנן פחם פעיל – שיורכב על ברז כניסת המים; וסת לעבודה עם בלון CO <sup>2</sup> (בלון – ע"י אחרים).	<b>ציוד נילוה סטנדרטי:</b>

**הפריט יוספק עם:**



---

## שירות בתי הסוהר

### פיקוד להפעלה בשבת

מיועד לאפשר עבודה אוטומטית של המכשיר – ללא השפעת אדם על המערכת החשמלית; מותאם להנחיות "המכונים הטכנולוגיים ההלכתיים" (עם **אישור בכתב** ממכון "צומת" בראשות הרב רוזן או "המכון הטכנולוגי-הלכתי" בראשות הרב הלפרין); המכשיר יסופק עם התקן נעילה שקוף (כולל מנעול ומפתחות) אשר ימנע שימוש בלוח הפיקוד הרגיל בשבת וחג.



## שירות בתי הסוהר

כמות: 1	ארון אחסון יבש	פריט מספר: PLB-54
מידות בס"מ : אורך - 50 רוחב - 40 גובה - 190		
		
התמונה להמחשה בלבד. ראה טקסט לפרטים		
ישמש לאחסון יבש של סחורות/מזון/כלים.		<b>ייעוד:</b>
תא פנימי עם 5 מדפים פנימיים, ניתנים לכיוון גובה (בקפיצות של 10 ס"מ); דלת כנף עם צירים נסתרים, ידית שקועה ומנעול; רגליים קצרות, כ"א עם נעל פלסטית נגד החלקה.		<b>כולל:</b>
עשוי בשלמות מפלב"מ.		<b>מבנה:</b>

כמות: 1	ארון אחסון יבש	פריט מספר: PLB-55
מידות בס"מ : אורך - 80 רוחב - 40 גובה - 190		
		
התמונה להמחשה בלבד. ראה טקסט לפרטים		
ישמש לאחסון יבש של סחורות/מזון/כלים.		<b>ייעוד:</b>



## שירות בתי הסוהר

תא פנימי עם 5 מדפים פנימיים, ניתנים לכיוון גובה (בקפיצות של 10 ס"מ); שתי דלתות כנף, כ"א עם צירים נסתרים, ידית שקועה ומנעול; רגליים קצרות, כ"א עם נעל פלסטית נגד החלקה.	<b>כולל:</b>
עשוי בשלמות מפלב"מ.	<b>מבנה:</b>

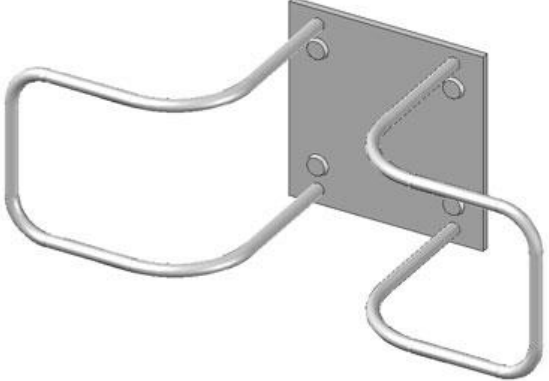

## שירות בתי הסוהר

כמות: 1	מתלה על קיר לצנור גמיש	פריט מספר: PLB-60
מידות בס"מ : אורך - 20 רוחב - 12 גובה - 12		
 <p data-bbox="375 863 938 894">התמונה היא להמחשה בלבד - ראה טקסט לפרטים</p>		
	ישמש כעמדת ניקיון כללי במטבח.	<b>ייעוד:</b>
	פלטת חיבור לקיר; ברגי פלב"מ ודיבלים להרכבה על הקיר; מתלה המתאים לגלילת צינור גמיש (קוטר צינור – 1/2", אורך כללי – 6 מטרים).	<b>כולל:</b>
	עשוי בשלמות מפח פלב"מ בעובי 2 מ"מ ומצינור פלב"מ מלא; חורים מותאמים לברגים; בגימור של "ליטוש מבריק".	<b>מבנה:</b>
	צינור גמיש – באורך עד 6 מטר – שבקצהו האחד מתזת התזה קפיצי (שני מצבים: התזה וזרם ישיר), ובקצהו השני חיבור לברז 1/2"	<b>ציוד נילווה סטנדרטי</b>



שירות בתי הסוהר

# פרק 5 - ציוד

# בישול בייצור

# מקומי

כמות: 1	מחבת חשמל מתהפך 70 ליטר	פריט מספר: ISC-1
	גובה - 90 רוחב - 100 אורך - 130	מידות בס"מ :



## שירות בתי הסוהר

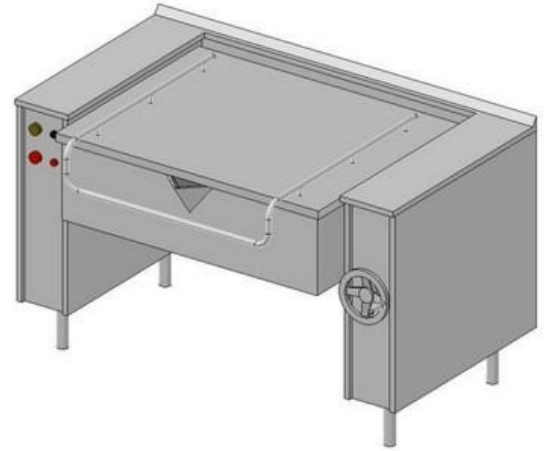

התמונה להמחשה בלבד – ראה טקסט לפרטים!

<b>ייעוד:</b>	טיגון וצלייה בשמן שטוח.
<b>אנרגיה:</b>	<b>תלת-פאזי, 12 ק"ו.</b>
<b>תכולה:</b>	תכולת אגן הטיגון – 70 ליטר.
<b>כולל:</b>	אגן טיגון מתהפך, בעל פיית שפיכה קדמית; גופי חימום חשמליים מובנים בתחתית אגן הטיגון; פיקוד תרמוסטטי המאפשר עבודה בטמפרטורות שבין $+50^{\circ}\text{C}$ ל- $+230^{\circ}\text{C}$ ; מכסה מתרומם לאגן הטיגון, עם ציר אחורי וידית; מנגנון היפוך ידני, המאפשר ייצוב המחבת בכל זווית הטיה, עם מנגנון גלגלי-שיניים "חלזון" מופעל ע"י ידית סיבוב; מעמד חופשי עם רגליות מתכווננות.
<b>מבנה:</b>	עשוי בשלמות מפלב"מ – כולל מנגנון ההיפוך; משטח הטיגון עשוי פלדה עמידה לקורוזיה (דוגמת 3CR12), מרותך ללא תפרים ואטום לחלוטין; ידית הרמת המכסה מבודדת לחום.
<b>ציוד נילוה סטנדרטי:</b>	סוללת מים $3/4"$ עם פיה מסתובבת באורך 30 ס"מ, ניצבת על עמוד בגובה 25 ס"מ – תורכב על רגל הסיר.
<b>המכשיר יסופק עם תגית מתכת, אשר תותקן בצורה גלויה ומאובטחת, עליה יצויין תאריך אספקתו.</b>	
<b>המכשיר יהיה עם ניסיון מוכח של 5 שנות עבודה לפחות בשוק הישראלי.</b>	

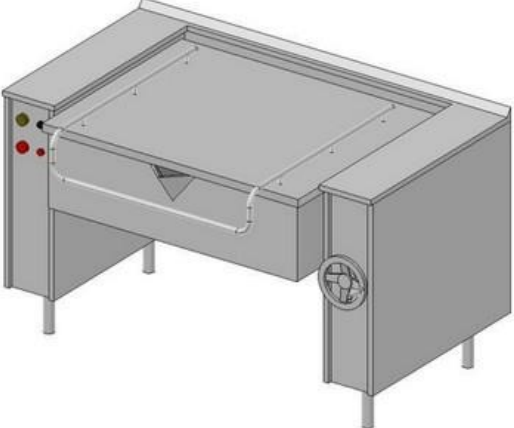

## שירות בתי הסוהר

כמות: 1	מחבת גז מתהפך 70 ליטר	פריט מספר: ISC-2
מידות בס"מ : אורך - 130 רוחב - 100 גובה - 90		
 <p data-bbox="412 898 943 932">התמונה להמחשה בלבד – ראה טקסט לפרטים!</p>		
	טיגון וצלייה בשמן שטוח.	<b>ייעוד:</b>
עם אופציה להסבה לשימוש בגז טבעי.	<b>17,600 ק"ק/שעה</b> מותאם לעבודה עם גז פחמימני מעובה ("גז בישול") –	<b>אנרגיה:</b>
	תכולת אגן הטיגון – 70 ליטר.	<b>תכולה:</b>
מנגנון היפוך ידני, המאפשר ייצוב המחבת בכל זווית הטיה, עם מנגנון גלגלי-שיניים "חלזון" מופעל ע"י ידיית סיבוב; מעמד חופשי עם רגליות מתכווננות.	אגן טיגון מתהפך, בעל פיית שפיכה קדמית; מבערי גז עם הצתה מכנית, מובנים בתחתית אגן הטיגון; עם התקן בטיחות לניתוק במקרה של כיבוי לא-מתוכנן; פיקוד תרמוסטטי המאפשר עבודה בטמפרטורות שבין $+50^{\circ}\text{C}$ ל- $+230^{\circ}\text{C}$ ; מכסה מתרומם לאגן הטיגון, עם ציר אחורי וידית; מנגנון היפוך ידני, המאפשר ייצוב המחבת בכל זווית הטיה, עם מנגנון גלגלי-שיניים "חלזון" מופעל ע"י ידיית סיבוב;	<b>כולל:</b>
	עשוי בשלמות מפלב"מ – כולל מנגנון ההיפוך; משטח הטיגון עשוי פלדה עמידה לקורוזיה (דוגמת 3CR12), מרותך ללא תפרים ואטום לחלוטין; ידית הרמת המכסה מבודדת לחום.	<b>מבנה:</b>
	המכשיר יסופק עם אישור מכון התקנים לעמידה בתקן 5056.	<b>הערה:</b>
המכשיר יסופק עם ניסיון מוכח של 5 שנות עבודה לפחות בשוק הישראלי.	סוללת מים $3/4$ " עם פיה מסתובבת באורך 30 ס"מ, ניצבת על עמוד בגובה 25 ס"מ – תורכב על רגל הסיר.	<b>ציוד נילוה סטנדרטי:</b>
<b>המכשיר יסופק עם תגית מתכת, אשר תותקן בצורה גלויה ומאובטחת, עליה יצויין תאריך אספקתו.</b>		

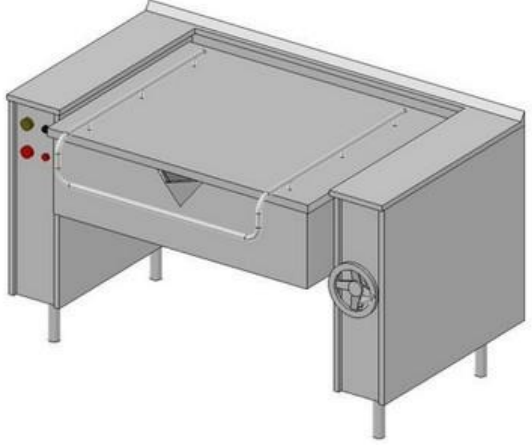

## שירות בתי הסוהר

כמות: 1	מחבת חשמל מתהפך 110 ליטר	פריט מספר: ISC-4
מידות בס"מ: אורך - 150 רוחב - 100 גובה - 90		
		
התמונה להמחשה בלבד – ראה טקסט לפרטים!		
ייעוד:	טיגון וצלייה בשמן שטוח.	
אנרגיה:	תלת-פאזי, 15 ק"ו.	
תכולה:	תכולת אגן הטיגון – 110 ליטר.	
כולל:	אגן טיגון מתהפך, בעל פיית שפיכה קדמית; גופי חימום חשמליים מובנים בתחתית אגן הטיגון; תרמוסטט בטחון למניעת התחממות-יתר; פיקוד תרמוסטטי המאפשר עבודה בטמפרטורות שבין $+50^{\circ}\text{C}$ ל- $+230^{\circ}\text{C}$ ; נורית סימון ל"חשמל מודלק" ונורית סימון ל"חימום" הכבית ברגע שהמחבת מגיע לטמפ. שנבחרה; מכסה מתרומם לאגן הטיגון, עם ציר אחורי וידית; מנגנון היפוך ידני, המאפשר ייצוב המחבת בכל זווית הטיה, עם מנגנון גלגלי-שיניים "חלזון" מופעל ע"י ידית סיבוב; מעמד חופשי עם רגליות מתכווננות.	
מבנה:	עשוי בשלמות מפלב"מ – כולל מנגנון ההיפוך; משטח הטיגון עשוי פלדה עמידה לקורוזיה (דוגמת 3CR12), מרותך ללא תפרים ואטום לחלוטין; ידית הרמת המכסה מבודדת לחום.	
ציוד נילווה סטנדרטי:	סוללת מים $3/4$ " עם פיה מסתובבת באורך 30 ס"מ, ניצבת על עמוד בגובה 25 ס"מ – תורכב על רגל הסיר.	
המכשיר יסופק עם תגית מתכת, אשר תותקן בצורה גלויה ומאובטחת, עליה יצויין תאריך אספקתו.		
המכשיר יהיה עם ניסיון מוכח של 5 שנות עבודה לפחות בשוק הישראלי.		

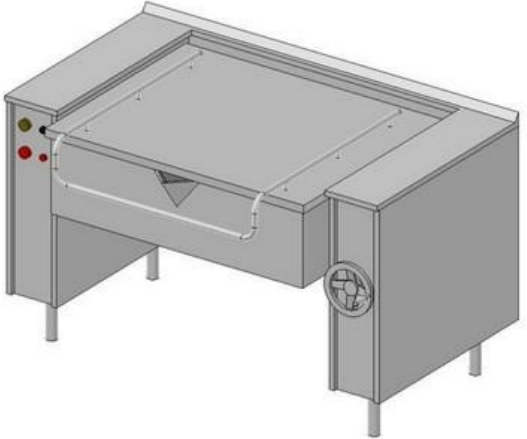

## שירות בתי הסוהר

כמות: 1	מחבת גז מתהפך 110 ליטר	פריט מספר: ISC-5
מידות בס"מ: אורך - 150 רוחב - 100 גובה - 90		
		
התמונה להמחשה בלבד – ראה טקסט לפרטים!		
ייעוד:	טיגון וצלייה בשמן שטוח.	
אנרגיה:	<b>22,000 ק"ק/שעה</b> מותאם לעבודה עם גז פחמימני מעובה ("גז בישול") – עם אופציה להסבה לשימוש בגז טבעי.	
תכולה:	תכולת אגן הטיגון – 110 ליטר.	
כולל:	אגן טיגון מתהפך, בעל פיית שפיכה קדמית; מבערי גז עם הצתה מכנית, מובנים בתחתית אגן הטיגון; עם התקן בטיחות לניתוק במקרה של כיבוי לא-מתוכנן; פיקוד תרמוסטטי המאפשר עבודה בטמפרטורות שבין $+50^{\circ}\text{C}$ ל- $+230^{\circ}\text{C}$ ; מכסה מתרומם לאגן הטיגון, עם ציר אחורי וידית; מנגנון היפוך ידני, המאפשר ייצוב המחבת בכל זווית הטיה, עם מנגנון גלגלי-שיניים "חלזון" מופעל ע"י ידית סיבוב; מעמד חופשי עם רגליות מתכווננות.	
מבנה:	עשוי בשלמות מפלב"מ – כולל מנגנון ההיפוך; משטח הטיגון עשוי פלדה עמידה לקורוזיה (דוגמת 3CR12), מרוחק ללא תפרים ואטום לחלוטין; ידית הרמת המכסה מבודדת לחום.	
הערה:	המכשיר יסופק עם אישור מכון התקנים לעמידה בתקן 5056.	
ציוד נילווה סטנדרטי:	סוללת מים $3/4$ " עם פיה מסתובבת באורך 30 ס"מ, ניצבת על עמוד בגובה 25 ס"מ – תורכב על רגל הסיר.	
המכשיר יסופק עם תגית מתכת, אשר תותקן בצורה גלויה ומאובטחת, עליה יצויין תאריך אספקתו.		
המכשיר יהיה עם ניסיון מוכח של 5 שנות עבודה לפחות בשוק הישראלי.		

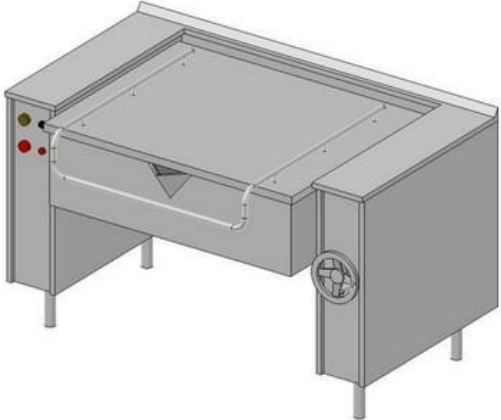

## שירות בתי הסוהר

כמות: 1	מחבת חשמל מתהפך 150 ליטר	פריט מספר: ISC-6
מידות בס"מ: אורך - 160 רוחב - 100 גובה - 90		
		
התמונה להמחשה בלבד – ראה טקסט לפרטים!		
ייעוד:	טיגון וצלייה בשמן שטוח.	
אנרגיה:	תלת-פאזי, 18 ק"ו.	
תכולה:	תכולת אגן הטיגון – 150 ליטר.	
כולל:	אגן טיגון מתהפך, בעל פיית שפיקה קדמית; גופי חימום חשמליים מובנים בתחתית אגן הטיגון; תרמוסטט בטחון למניעת התחממות-יתר; פיקוד תרמוסטטי המאפשר עבודה בטמפרטורות שבין $+50^{\circ}\text{C}$ ל- $+230^{\circ}\text{C}$ ; נורית סימון ל"חשמל מודלק" ונורית סימון ל"חימום" הכבית ברגע שהמחבת מגיע לטמפ. שנבחרה; מכסה מתרומם לאגן הטיגון, עם ציר אחורי וידית; מנגנון היפוך ידני, המאפשר ייצוב המחבת בכל זווית הטיה, עם מנגנון גלגלי-שיניים "חלזון" מופעל ע"י ידית סיבוב; מעמד חופשי עם רגליות מתכווננות.	
מבנה:	עשוי בשלמות מפלב"מ – כולל מנגנון ההיפוך; משטח הטיגון עשוי פלדה עמידה לקורוזיה (דוגמת 3CR12), מרותך ללא תפרים ואטום לחלוטין; ידית הרמת המכסה מבודדת לחום.	
ציוד נילווה סטנדרטי:	סוללת מים $3/4$ " עם פיה מסתובבת באורך 30 ס"מ, ניצבת על עמוד בגובה 25 ס"מ – תורכב על רגל הסיר.	
המכשיר יסופק עם תגית מתכת, אשר תותקן בצורה גלויה ומאובטחת, עליה יצויין תאריך אספקתו.		
המכשיר יהיה עם ניסיון מוכח של 5 שנות עבודה לפחות בשוק הישראלי.		

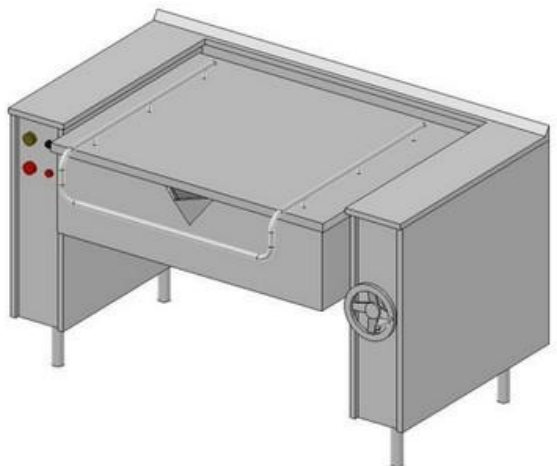

## שירות בתי הסוהר

כמות: 1	מחבת גז מתהפך 150 ליטר	פריט מספר: ISC-7
מידות בס"מ: אורך - 160 רוחב - 100 גובה - 90		
		
התמונה להמחשה בלבד – ראה טקסט לפרטים!		
ייעוד:	טיגון וצלייה בשמן שטוח.	
אנרגיה:	<b>29,000 ק"ק/שעה</b> מותאם לעבודה עם גז פחמימני מעובה ("גז בישול") – עם אופציה להסבה לשימוש בגז טבעי.	
תכולה:	תכולת אגן הטיגון – 150 ליטר.	
כולל:	אגן טיגון מתהפך, בעל פיית שפיכה קדמית; מבערי גז עם הצתה מכנית, מובנים בתחתית אגן הטיגון; עם התקן בטיחות לניתוק במקרה של כיבוי לא-מתוכנן; פיקוד תרמוסטטי המאפשר עבודה בטמפרטורות שבין $+50^{\circ}\text{C}$ ל- $+230^{\circ}\text{C}$ ; מכסה מתרומם לאגן הטיגון, עם ציר אחורי וידית; מנגנון היפוך ידני, המאפשר ייצוב המחבת בכל זווית הטיה, עם מנגנון גלגלי-שיניים "חלזון" מופעל ע"י ידית סיבוב; מעמד חופשי עם רגליות מתכווננות.	
מבנה:	עשוי בשלמות מפלב"מ – כולל מנגנון ההיפוך; משטח הטיגון עשוי פלדה עמידה לקורוזיה (דוגמת 3CR12), מרותך ללא תפרים ואטום לחלוטין; ידית הרמת המכסה מבודדת לחום.	
הערה:	המכשיר יסופק עם אישור מכון התקנים לעמידה בתקן 5056.	
ציוד נלווה סטנדרטי:	סוללת מים $3/4"$ עם פיה מסתובבת באורך 30 ס"מ, ניצבת על עמוד בגובה 25 ס"מ – תורכב על רגל הסיר.	
המכשיר יסופק עם תגית מתכת, אשר תותקן בצורה גלויה ומאובטחת, עליה יצויין תאריך אספקתו.		
המכשיר יהיה עם ניסיון מוכח של 5 שנות עבודה לפחות בשוק הישראלי.		

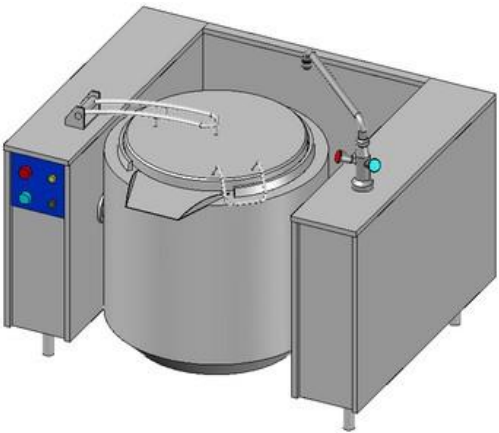

## שירות בתי הסוהר

כמות: 1	סיר בישול מתהפך חשמל/קיטור 150 ליטר (ניצב)	פריט מספר: ISC-8
מידות בס"מ: אורך - 135 רוחב - 105 גובה - 100		
		
התמונה להמחשה בלבד – ראה טקסט לפרטים		
ייעוד:	ישמש לבישול בחימום בלתי-ישיר (קיטור).	
אנרגיה:	תלת-פאזי, 21 ק"ו.	
תכולה:	תכולה אפקטיבית – 150 ליטר.	
כולל:	מחולל חשמלי לקיטור, מובנה במכשיר; אגן בישול גלילי, מתהפך לפניים; האגן בנוי בדופן כפולה המכילה את הקיטור לחימום הסיר (לחץ עבודה – 0.7 בר); שסתום בטיחות למניעת יצירת לחץ-יתר במעטפת הקיטור; ברז קדמי "3" לריקון אגן הבישול, ניתן לפירוק והרכבה מהירים; ברז תחתון "1" לניקוז מי העיבוי; טמפרטורת עבודה בין 50°C ל- 100°C, מבוקרת ע"י תרמוסטט; טרמוסטט בטיחות למניעת התחממות יתר; לוח פיקוד המאפשר שליטה על תהליכי החימום ועל מילוי מים; נורית בקרה למצב "מודלק" ונורית "חימום" הכבית כאשר המחבת מגיע לחום הרצוי; מילוי אוטומטי של מים רכים למחולל הקיטור; מנגנון ידני להיפוך הסיר, עם גלגלי שיניים חלזוניים; מכסה עליון סב-על-ציר, הניתן לייצוב בכל זווית פתיחה, עם ידית הרמה מבודדת; מעמד עם רגליים מתכווננות.	
מבנה:	גוף הסיר והמכסה עשויים פל"ב"מ 316 בדופן כפולה ומבודדת; כל שאר חלקי המתכת – פל"ב"מ 304; כל הפינות הפנימיות מעוגלות; גוף הסיר עשוי "בלחיצה אחת" – ללא "תפרים" וחיבורים; המעמד מחוזק לשאת את הסיר בתכולתו המירבית.	
ציוד נילוה סטנדרטי:	סוללת מים "3/4" עם פיה מסתובבת באורך 30 ס"מ, ניצבת על עמוד בגובה 25 ס"מ – תורכב על רגל הסיר.	
דרישות מיוחדות:	התאמה לתקן הישראלי תאושר בתעודה ע"י בודק מוסמך של משרד העבודה.	
המכשיר יסופק עם תגית מתכת, אשר תותקן בצורה גלויה ומאובטחת, עליה יצויין תאריך אספקתו.		



---

## שירות בתי הסוהר

המכשיר יהיה עם ניסיון מוכח של 5 שנות עבודה לפחות בשוק הישראלי.

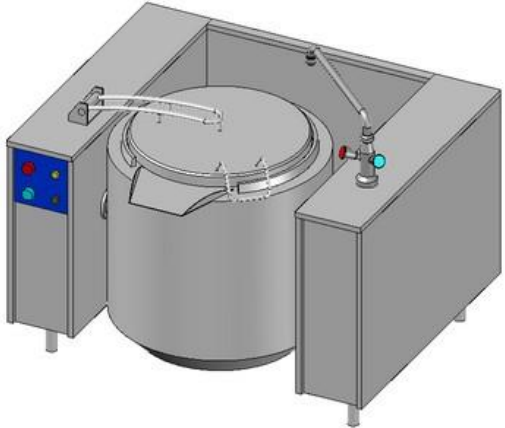

## שירות בתי הסוהר

כמות: 1	סיר בישול מתהפך גז 150 ליטר	פריט מספר: ISC-9
מידות בס"מ : אורך - 130 רוחב - 95 גובה - 90		
		
התמונה להמחשה בלבד – ראה טקסט לפרטים		
ייעוד:	ישמש לבישול בחימום ישיר.	
אנרגיה:	<b>16,000 ק"ק גז בשעה</b> מותאם לעבודה עם גז פחמימני מעובה ("גז בישול") – עם אופציה להסבה לשימוש בגז טבעי.	
תכולה:	תכולה אפקטיבית – 150 ליטר.	
כולל:	<p>אגן בישול גלילי, מתהפך לפניים;  מבערי גז מובנים מתחת לאגן;  המבערים עם פיילוט להצתה ועם התקן בטיחות לניתוק במקרה של כיבוי לא-מתוכנן;  טמפרטורת עבודה בין 50°C ל-100°C;  טרמוסטט בטיחות למניעת התחממות יתר;  לוח פיקוד מוגן ממכות, מותקן בחזית המכשיר;  מנגנון ידני להיפוך הסיר, עם גלגלי שיניים חלזוניים;  מכסה עליון סב-על-ציר, הניתן לייצוב בכל זווית פתיחה, עם ידית הרמה מבודדת;  מעמד עם רגליים מתכווננות.</p>	
מבנה:	<p>גוף הסיר והמכסה עשויים פלב"מ 316 בדופן כפולה ומבודדת;  כל שאר חלקי המתכת – פלב"מ 304;  כל הפינות הפנימיות מעוגלות;  גוף הסיר עשוי "בלחיצה אחת" – ללא "תפרים" וחיבורים;  המעמד מחוזק לשאת את המחבת בתכולתו המירבית.</p>	
ציוד נילווה סטנדרטי:	סוללת מים 3/4" עם פיה מסתובבת באורך 30 ס"מ, ניצבת על עמוד בגובה 25 ס"מ – תורכב על רגל הסיר.	
הערה:	המכשיר יסופק עם אישור מכון התקנים לעמידה בתקן 5056.	
<b>המכשיר יסופק עם תגית מתכת, אשר תותקן בצורה גלויה ומאובטחת, עליה יצוין תאריך אספקתו.</b>		
<b>המכשיר יהיה עם ניסיון מוכח של 5 שנות עבודה לפחות בשוק הישראלי.</b>		

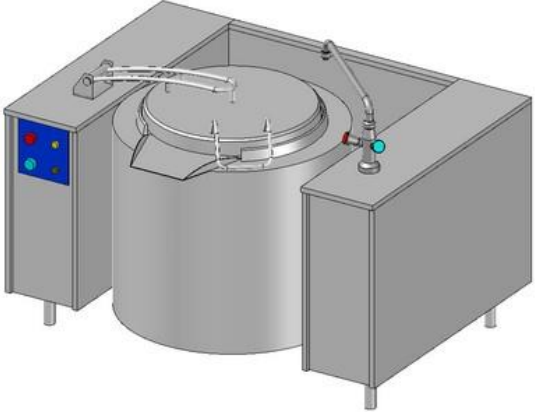

## שירות בתי הסוהר

פריט מספר: ISC-10		סיר בישול מתהפך חשמל/קיטור 200 ליטר (ניצב)	כמות: 1
מידות בס"מ: אורך - 155 רוחב - 115 גובה - 100			
			
התמונה להמחשה בלבד – ראה טקסט לפרטים			
ייעוד:	ישמש לבישול בחימום בלתי-ישיר (קיטור).		
אנרגיה:	תלת-פאזי, 23 ק"ו.		
תכולה:	תכולה אפקטיבית – 220 ליטר.		
כולל:	<p>מחולל חשמלי לקיטור, מובנה במכשיר; אגן בישול גלילי, מתהפך לפניים; האגן בנוי בדופן כפולה המכילה את הקיטור לחימום הסיר (לחץ עבודה – 0.7 בר); שסתום בטיחות למניעת יצירת לחץ-יתר במעטפת הקיטור; ברז קדמי "3 לריקון אגן הבישול, ניתן לפירוק והרכבה מהירים; ברז תחתון "1 לניקוז מי העיבוי; טמפרטורת עבודה בין 50°C ל- 100°C, מבוקרת ע"י תרמוסטט; טרמוסטט בטיחות למניעת התחממות יתר; לוח פיקוד המאפשר שליטה על תהליכי החימום ועל מילוי מים; נורית בקרה למצב "מודלק" ונורית "חימום" הכבית כאשר המחבת מגיע לחום הרצוי; מילוי אוטומטי של מים רכים למחולל הקיטור; מנגנון ידני להיפוך הסיר, עם גלגלי שיניים חלזוניים; מכסה עליון סב-על-ציר, הניתן לייצוב בכל זווית פתיחה, עם ידית הרמה מבודדת; מעמד עם רגליים מתכווננות.</p>		
מבנה:	<p>גוף הסיר והמכסה עשויים פלב"מ 316 בדופן כפולה ומבודדת; כל שאר חלקי המתכת – פלב"מ 304; כל הפינות הפנימיות מעוגלות; גוף הסיר עשוי "בלחיצה אחת" – ללא "תפרים" וחיבורים; המעמד מחוזק לשאת את הסיר בתכולתו המירבית.</p>		
ציוד נילווה סטנדרטי:	סוללת מים "3/4 עם פיה מסתובבת באורך 30 ס"מ, ניצבת על עמוד בגובה 25 ס"מ – תורכב על רגל הסיר.		
דרישות מיוחדות:	התאמה לתקן הישראלי תאושר בתעודה ע"י בודק מוסמך של משרד העבודה.		
המכשיר יסופק עם תגית מתכת, אשר תותקן בצורה גלויה ומאובטחת, עליה יצויין תאריך אספקתו.			



---

## שירות בתי הסוהר

המכשיר יהיה עם ניסיון מוכח של 5 שנות עבודה לפחות בשוק הישראלי.

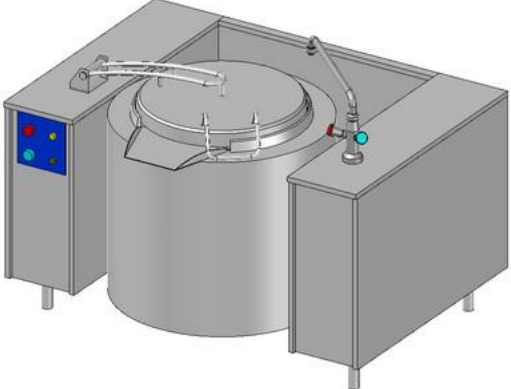

## שירות בתי הסוהר

כמות: 1	סיר בישול מתהפך גז 200 ליטר	פריט מספר: ISC-11
מידות בס"מ: אורך - 145 רוחב - 105 גובה - 90		
 <p data-bbox="464 856 987 890">התמונה להמחשה בלבד – ראה טקסט לפרטים</p>		
	ישמש לבישול בחימום ישיר.	<b>ייעוד:</b>
עם אופציה להסבה לשימוש בגז טבעי.	18,500 ק"ק גז בשעה מותאם לעבודה עם גז פחמימני מעובה ("גז בישול") – עם אופציה להסבה לשימוש בגז טבעי.	<b>אנרגיה:</b>
	תכולה אפקטיבית – 200 ליטר.	<b>תכולה:</b>
	אגן בישול גלילי, מתהפך לפני; מבערי גז מובנים מתחת לאגן; המבערים עם פיילוט להצתה ועם התקן בטיחות לניתוק במקרה של כיבוי לא-מתוכנן; טמפרטורת עבודה בין 50°C - 100°C; טרמוסטט בטיחות למניעת התחממות יתר; לוח פיקוד מוגן ממכות, מותקן בחזית המכשיר; מנגנון ידני להיפוך הסיר, עם גלגלי שיניים חלזוניים; מכסה עליון סב-על-ציר, הניתן לייצוב בכל זווית פתיחה, עם ידית הרמה מבודדת; מעמד עם רגליים מתכווננות.	<b>כולל:</b>
	גוף הסיר והמכסה עשויים פל"ב 316 בדופן כפולה ומבודדת; כל שאר חלקי המתכת – פל"ב 304; כל הפינות הפנימיות מעוגלות; גוף הסיר עשוי "בלחיצה אחת" – ללא "תפרים" וחיבורים; המעמד מחוזק לשאת את המחבת בתכולתו המירבית.	<b>מבנה:</b>
	סוללת מים 3/4" עם פיה מסתובבת באורך 30 ס"מ, ניצבת על עמוד בגובה 25 ס"מ – תורכב על רגל הסיר.	<b>ציוד נילוה סטנדרטי:</b>
	המכשיר יסופק עם אישור מכון התקנים לעמידה בתקן 5056.	<b>הערה:</b>
<b>המכשיר יסופק עם תגית מתכת, אשר תותקן בצורה גלויה ומאובטחת, עליה יצוין תאריך אספקתו.</b>		
<b>המכשיר יהיה עם ניסיון מוכח של 5 שנות עבודה לפחות בשוק הישראלי.</b>		

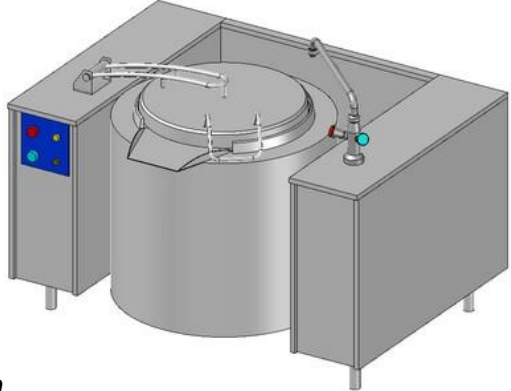

## שירות בתי הסוהר

פריט מספר: ISC-12		סיר בישול מתהפך חשמל/קיטור 250 ליטר (ניצב)	כמות: 1
מידות בס"מ : אורך - 155 רוחב - 115 גובה - 100			
			
התמונה להמחשה בלבד – ראה טקסט לפרטים			
ייעוד:	ישמש לבישול בחימום בלתי-ישיר (קיטור).		
אנרגיה:	תלת-פאזי, 25 ק"ו.		
תכולה:	תכולה אפקטיבית – 250 ליטר.		
כולל:	מחולל חשמלי לקיטור, מובנה במכשיר; אגן בישול גלילי, מתהפך לפני; האגן בנוי בדופן כפולה המכילה את הקיטור לחימום הסיר (לחץ עבודה – 0.7 בר); שסתום בטיחות למניעת יצירת לחץ-יתר במעטפת הקיטור; ברז קדמי 3" לריקון אגן הבישול, ניתן לפירוק והרכבה מהירים; ברז תחתון 1" לניקוז מי העיבוי; טמפרטורת עבודה בין 50°C ל- 100°C, מבוקרת ע"י תרמוסטט; טרמוסטט בטיחות למניעת התחממות יתר; לוח פיקוד המאפשר שליטה על תהליכי החימום ועל מילוי מים; נורית בקרה למצב "מודלק" ונורית "חימום" הכבית כאשר המחבת מגיע לחום הרצוי; מילוי אוטומטי של מים רכים למחולל הקיטור; מנגנון ידני להיפוך הסיר, עם גלגלי שיניים חלזוניים; מכסה עליון סב-על-ציר, הניתן לייצוב בכל זווית פתיחה, עם ידית הרמה מבודדת; מעמד עם רגליים מתכווננות.		
מבנה:	גוף הסיר והמכסה עשויים פלב"מ 316 בדופן כפולה ומבודדת; כל שאר חלקי המתכת – פלב"מ 304; כל הפינות הפנימיות מעוגלות; גוף הסיר עשוי "בלחיצה אחת" – ללא "תפרים" וחיבורים; המעמד מחוזק לשאת את הסיר בתכולתו המירבית.		
ציוד נילוה סטנדרטי:	סוללת מים 3/4" עם פיה מסתובבת באורך 30 ס"מ, ניצבת על עמוד בגובה 25 ס"מ – תורכב על רגל הסיר.		
דרישות מיוחדות:	התאמה לתקן הישראלי תאושר בתעודה ע"י בודק מוסמך של משרד העבודה.		
המכשיר יסופק עם תגית מתכת, אשר תותקן בצורה גלויה ומאובטחת, עליה יצוין תאריך אספקתו.			



---

## שירות בתי הסוהר

המכשיר יהיה עם ניסיון מוכח של 5 שנות עבודה לפחות בשוק הישראלי.

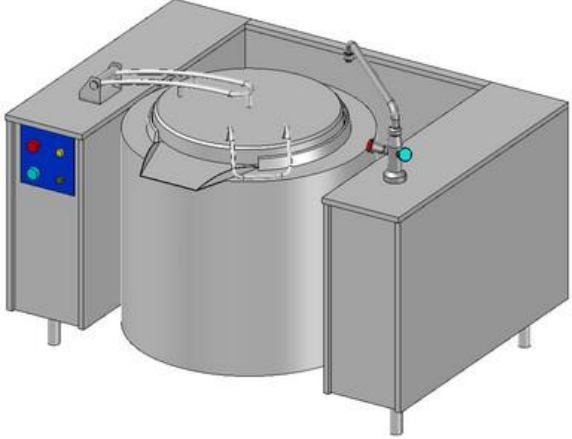

## שירות בתי הסוהר

כמות: 1	סיר בישול מתהפך גז 250 ליטר	פריט מספר: ISC-13
מידות בס"מ: אורך - 145 רוחב - 105 גובה - 90		
 <p data-bbox="402 905 927 936">התמונה להמחשה בלבד – ראה טקסט לפרטים</p>		
ייעוד:	ישמש לבישול בחימום ישיר.	
אנרגיה:	22,000 ק"ק גז בשעה מותאם לעבודה עם גז פחמימני מעובה ("גז בישול") – עם אופציה להסבה לשימוש בגז טבעי.	
תכולה:	תכולה אפקטיבית – 250 ליטר.	
כולל:	<p>אגן בישול גלילי, מתהפך לפניים; מבערי גז מובנים מתחת לאגן; המבערים עם פיילוט להצתה ועם התקן בטיחות לניתוק במקרה של כיבוי לא-מתוכנן; טמפרטורת עבודה בין 50°C ל-100°C; טרמוסטט בטיחות למניעת התחממות יתר; לוח פיקוד מוגן ממכות, מותקן בחזית המכשיר; מנגנון ידני להיפוך הסיר, עם גלגלי שיניים חלזוניים; מכסה עליון סב-על-ציר, הניתן לייצוב בכל זווית פתיחה, עם ידית הרמה מבודדת; מעמד עם רגליים מתכווננות.</p>	
מבנה:	<p>גוף הסיר והמכסה עשויים פל"ב 316 בדופן כפולה ומבודדת; כל שאר חלקי המתכת – פל"ב 304; כל הפינות הפנימיות מעוגלות; גוף הסיר עשוי "בלחיצה אחת" – ללא "תפרים" וחיבורים; המעמד מחוזק לשאת את המחבת בתכולתו המירבית.</p>	
ציוד נילוה סטנדרטי:	סוללת מים 3/4" עם פיה מסתובבת באורך 30 ס"מ, ניצבת על עמוד בגובה 25 ס"מ – תורכב על רגל הסיר.	
הערה:	המכשיר יסופק עם אישור מכון התקנים לעמידה בתקן 5056.	
המכשיר יסופק עם תגית מתכת, אשר תותקן בצורה גלויה ומאובטחת, עליה יצויין תאריך אספקתו.		
המכשיר יהיה עם ניסיון מוכח של 5 שנות עבודה לפחות בשוק הישראלי.		



## שירות בתי הסוהר

כמות: 1	כיריים גז 2 להבות	פריט מספר: ISC-17
מידות בס"מ : אורך - 80 רוחב - 40 גובה - 25		
בתמונה: כיריים ללא מעמד		
<i>התמונה להמחשה בלבד – ראה טקסט לפרטים</i>		
	בישול, צלייה וטיגון של מזון על להבה פתוחה.	<b>ייעוד:</b>
	14000 קילו-קלוריות גז מותאם לעבודה עם גז פחמימני מעובה ("גז בישול") – עם אופציה להסבה לשימוש בגז טבעי.	<b>אנרגיה:</b>
	2 מבערים מטיפוס "פטריה", נתונים כ"א בתוך אגן שקוע, כ"א עם וסת וטרמוקפל לניתוק אוטומטי במקרה של כיבוי הלהבה; המבערים מדגם זה"לי 106 ו/או 108 – גודל ומיקום כל מבער בתיאום עם הלקוח; 2 סבכות להעמדת סירים ומחבתות (אחת לכל מבער); הגבהה אחורית לכל אורך הכיריים; לוח פיקוד קדמי הכולל כוונן עוצמה ונר הצתה (פיילוט) עבור כל מבער.	<b>כולל:</b>
	אגן עליון שקוע, עשוי בלחיצה – ללא חיבורים ו"תפרים"; לוח הפיקוד אינו חורג מתחום הכיריים; כל צנרת הגז והמחברים עשויים נחושת; גוף הכיריים עשוי מפלב"מ 304, בגימור של "ליטוש מבריק"; הסבכות עשויות ברזל יצוק; חלקים אחרים – בנויים כולם מחומרים המאושרים לשימוש בתעשיית המזון.	<b>מבנה:</b>
	המכשיר יסופק עם אישור מכון התקנים לעמידה בתקן 5056.	<b>הערה:</b>
<b>המכשיר יסופק עם תגית מתכת, אשר תותקן בצורה גלויה ומאובטחת, עליה יצויין תאריך אספקתו.</b>		
<b>המכשיר יהיה עם ניסיון מוכח של 5 שנות עבודה לפחות בשוק הישראלי.</b>		

הפריט יסופק עם:

### נעילת שבת

המכשיר יסופק עם התקן נעילה שקוף (כולל מנעול ומפתחות) אשר ימנע שימוש בלוח הפיקוד בשבת וחג.

### פלטת שבת



## שירות בתי הסוהר

המכשיר יסופק עם פלטה עשויה ברזל – במידות תואמות להנחה על כל הלהבות – לשימוש כפלטת חימום בשבת וחג.

### מעמד לכיריים

מחוזק לנשיאת המכשיר ומותאם למידותיו;  
בנוי בשלמות מצינורות פלב"מ מרובעים ומפח פלב"מ – כולם בעובי/עובי דופן של 1.5 מ"מ לכל הפחות;  
עם מדף תחתון;  
עם רגליות נגד החלקה, ניתנות לכיוונון גובה.

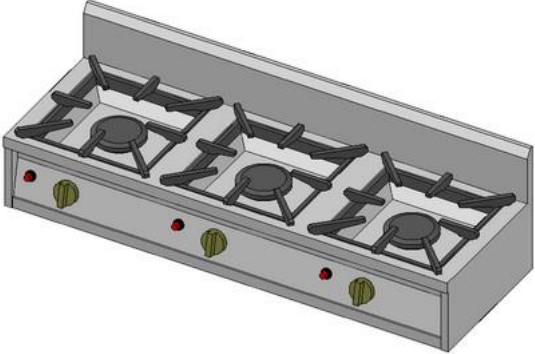

## שירות בתי הסוהר

כמות: 1	כיריים גז 3 להבות	פריט מספר: ISC-18
מידות בס"מ : אורך - 120 רוחב - 40 גובה - 25		
<div style="border: 1px solid black; padding: 5px; display: inline-block; margin-bottom: 10px;">בתמונה: כיריים ללא מעמד</div>  <p style="text-align: center;"><i>התמונה להמחשה בלבד – ראה טקסט לפרטים</i></p>		
		<b>ייעוד:</b>
		בישול, צלייה וטיגון של מזון על להבה פתוחה.
		<b>אנרגיה:</b>
		21000 קילו-קלוריות גז מותאם לעבודה עם גז פחמימני מעובה ("גז בישול") – עם אופציה להסבה לשימוש בגז טבעי.
		<b>כולל:</b>
		3 מבערים מטיפוס "פטריה", נתונים כ"א בתוך אגן שקוע, כ"א עם וסת וטרמוקפל לניתוק אוטומטי במקרה של כיבוי הלהבה; המבערים מדגם צה"ל 106 ו/או 108 – גודל ומיקום כל מבער בתיאום עם הלקוח; 3 סבכות להעמדת סירים ומחבתות (אחת לכל מבער); הגבהה אחורית לכל אורך הכיריים; לוח פיקוד קדמי הכולל כוונן עוצמה ונר הצתה (פיילוט) עבור כל מבער.
		<b>מבנה:</b>
		אגן עליון שקוע, עשוי בלחיצה – ללא חיבורים ו"תפרים"; לוח הפיקוד אינו חורג מתחום הכיריים; כל צנרת הגז והמחברים עשויים נחושת; גוף הכיריים עשוי מפלב"מ 304, בגימור של "ליטוש מבריק"; הסבכות עשויות ברזל יצוק; חלקים אחרים – בנויים כולם מחומרים המאשרים לשימוש בתעשיית המזון.
		<b>הערה:</b>
		המכשיר יסופק עם אישור מכון התקנים לעמידה בתקן 5056.
<b>המכשיר יסופק עם תגית מתכת, אשר תותקן בצורה גלויה ומאובטחת, עליה יצוין תאריך אספקתו.</b>		
<b>המכשיר יהיה עם ניסיון מוכח של 5 שנות עבודה לפחות בשוק הישראלי.</b>		

הפריט יסופק עם:

### נעילת שבת

המכשיר יסופק עם התקן נעילה שקוף (כולל מנעול ומפתחות) אשר ימנע שימוש בלוח הפיקוד בשבת וחג.

### פלטת שבת

המכשיר יסופק עם פלטה עשויה ברזל – במידות תואמות להנחה על כל הלהבות – לשימוש כפלטת חימום בשבת וחג.



---

## שירות בתי הסוהר

### מעמד לכיריים

מחוזק לנשיאת המכשיר ומותאם למידותיו;  
בנוי בשלמות מצינורות פלב"מ מרובעים ומפח פלב"מ – כולם בעובי/עובי דופן של 1.5 מ"מ לכל הפחות;  
עם מדף תחתון;  
עם רגליות נגד החלקה, ניתנת לכיוון גובה.



## שירות בתי הסוהר

כמות: 1	כיריים גז 4 להבות	פריט מספר: ISC-19
מידות בס"מ : אורך - 160 רוחב - 40 גובה - 25		
<div style="border: 1px solid black; padding: 5px; display: inline-block; margin-bottom: 10px;">בתמונה: כיריים ללא מעמד</div>  <p style="text-align: center;"><i>התמונה להמחשה בלבד – ראה טקסט לפרטים</i></p>		
בישול, צלייה וטיגון של מזון על להבה פתוחה.		<b>ייעוד:</b>
<b>28000 קילו-קלוריות גז</b> מותאם לעבודה עם גז פחמימני מעובה ("גז בישול") – עם אופציה להסבה לשימוש בגז טבעי.		<b>אנרגיה:</b>
4 מבערים מטיפוס "פטריה", נתונים כ"א בתוך אגן שקוע, כ"א עם וסת וטרמוקפל לניתוק אוטומטי במקרה של כיבוי הלהבה; המבערים מדגם צה"ל 106 ו/או 108 – גודל ומיקום כל מבער בתיאום עם הלקוח; 4 סבכות להעמדת סירים ומחבתות (אחת לכל מבער); הגבהה אחורית לכל אורך הכיריים; לוח פיקוד קדמי הכולל כוונן עוצמה ונר הצתה (פיילוט) עבור כל מבער.		<b>כולל:</b>
אגן עליון שקוע, עשוי בלחיצה – ללא חיבורים ו"תפרים"; לוח הפיקוד אינו חורג מתחום הכיריים; כל צנרת הגז והמחברים עשויים נחושת; גוף הכיריים עשוי מפלב"מ 304, בגימור של "ליטוש מבריק"; הסבכות עשויות ברזל יצוק; חלקים אחרים – בנויים כולם מחומרים המאושרים לשימוש בתעשיית המזון.		<b>מבנה:</b>
המכשיר יסופק עם אישור מכון התקנים לעמידה בתקן 5056.		<b>הערה:</b>
<b>המכשיר יסופק עם תגית מתכת, אשר תותקן בצורה גלויה ומאובטחת, עליה יצויין תאריך אספקתו.</b>		
<b>המכשיר יהיה עם ניסיון מוכח של 5 שנות עבודה לפחות בשוק הישראלי.</b>		

הפריט יסופק עם:

### נעילת שבת

המכשיר יסופק עם התקן נעילה שקוף (כולל מנעול ומפתחות) אשר ימנע שימוש בלוח הפיקוד בשבת וחג.

### פלטת שבת

המכשיר יסופק עם פלטה עשויה ברזל – במידות תואמות להנחה על כל הלהבות – לשימוש כפלטת חימום בשבת וחג.



---

## שירות בתי הסוהר

### מעמד לכיריים

מחוזק לנשיאת המכשיר ומותאם למידותיו;  
בנוי בשלמות מצינורות פלב"מ מרובעים ומפח פלב"מ – כולם בעובי/עובי דופן של 1.5 מ"מ לכל הפחות;  
עם מדף תחתון;  
עם רגליות נגד החלקה, ניתנות לכיוונון גובה.



## שירות בתי הסוהר

כמות: 1	כיריים גז 4 להבות	פריט מספר: ISC-20
מידות בס"מ : אורך - 70 רוחב - 70 גובה - 25		
<div style="border: 1px solid black; padding: 5px; display: inline-block; margin-bottom: 10px;">בתמונה: כיריים ללא מעמד</div>  <p style="text-align: center;"><i>התמונה להמחשה בלבד – ראה טקסט לפרטים</i></p>		
<b>ייעוד:</b>		בישול, צלייה וטיגון של מזון על להבה פתוחה – בעבודה דו-צדדית.
<b>אנרגיה:</b>		<b>28000 קילו-קלוריות גז</b> מותאם לעבודה עם גז פחמימני מעובה ("גז בישול") – עם אופציה להסבה לשימוש בגז טבעי.
<b>כולל:</b>		4 מבערים מטיפוס "פטריה", נתונים כ"א בתוך אגן שקוע, כ"א עם וסת וטרמוקפל לניתוק אוטומטי במקרה של כיבוי הלהבה; המבערים מדגם צה"ל 106 ו/או 108 – גודל ומיקום כל מבער בתיאום עם הלקוח; 4 סבכות להעמדת סירים ומחבתות (אחת לכל מבער); לוח פיקוד קדמי הכולל כוונן עוצמה ונר הצתה (פיילוט) עבור כל מבער.
<b>מבנה:</b>		אגן עליון שקוע, עשוי בלחיצה – ללא חיבורים ו"תפרים"; לוח הפיקוד אינו חורג מתחום הכיריים; כל צנרת הגז והמחברים עשויים נחושת; גוף הכיריים עשוי מפל"מ 304, בגימור של "ליטוש מבריק"; הסבכות עשויות ברזל יצוק; חלקים אחרים – בנויים כולם מחומרים המאשרים לשימוש בתעשיית המזון.
<b>הערה:</b>		המכשיר יסופק עם אישור מכון התקנים לעמידה בתקן 5056.
<b>המכשיר יסופק עם תגית מתכת, אשר תותקן בצורה גלויה ומאובטחת, עליה יצוין תאריך אספקתו.</b>		
<b>המכשיר יהיה עם ניסיון מוכח של 5 שנות עבודה לפחות בשוק הישראלי.</b>		

הפריט יסופק עם:

### נעילת שבת

המכשיר יסופק עם התקן נעילה שקוף (כולל מנעול ומפתחות) אשר ימנע שימוש בלוח הפיקוד בשבת וחג.

### פלטת שבת

המכשיר יסופק עם פלטה עשויה ברזל – במידות תואמות להנחה על כל הלהבות – לשימוש כפלטת חימום בשבת וחג.



---

## שירות בתי הסוהר

### מעמד לכיריים

מחוזק לנשיאת המכשיר ומותאם למידותיו;  
בנוי בשלמות מצינורות פלב"מ מרובעים ומפח פלב"מ – כולם בעובי/עובי דופן של 1.5 מ"מ לכל הפחות;  
עם מדף תחתון;  
עם רגליות נגד החלקה, ניתנות לכיוונון גובה.



## שירות בתי הסוהר

כמות: 1	כיריים גז 6 להבות	פריט מספר: ISC-21
מידות בס"מ : אורך - 120 רוחב - 90 גובה - 25		
בתמונה: כיריים ללא מעמד		
		
התמונה להמחשה בלבד – ראה טקסט לפרטים		
ייעוד:	בישול, צלייה וטיגון של מזון על להבה פתוחה.	
אנרגיה:	<b>60000 קילו-קלוריות גז</b> מותאם לעבודה עם גז פחמימני מעובה ("גז בישול") – עם אופציה להסבה לשימוש בגז טבעי.	
כולל:	6 מבערים מטיפוס "פטריה", נתונים כ"א בתוך אגן שקוע, כ"א עם וסת וטרמוקפל לניתוק אוטומטי במקרה של כיבוי הלהבה; המבערים מדגם צה"לי 106 ו/או 108 – גודל ומיקום כל מבער בתיאום עם הלקוח; 6 סבכות להעמדת סירים ומחבתות (אחת לכל מבער); הגבהה אחורית לכל אורך הכיריים; לוח פיקוד קדמי הכולל כונון עוצמה ונר הצתה (פיילוט) עבור כל מבער.	
מבנה:	אגן עליון שקוע, עשוי בלחיצה – ללא חיבורים ו"תפרים"; לוח הפיקוד אינו חורג מתחום הכיריים; כל צנרת הגז והמחברים עשויים נחושת; גוף הכיריים עשוי מפל"ב מ"מ 304, בגימור של "ליטוש מבריק"; הסבכות עשויות ברזל יצוק; חלקים אחרים – בנויים כולם מחומרים המאושרים לשימוש בתעשיית המזון.	
הערה:	המכשיר יסופק עם אישור מכון התקנים לעמידה בתקן 5056.	
<b>המכשיר יסופק עם תגית מתכת, אשר תותקן בצורה גלויה ומאובטחת, עליה יצויין תאריך אספקתו.</b>		
<b>המכשיר יהיה עם ניסיון מוכח של 5 שנות עבודה לפחות בשוק הישראלי.</b>		

הפריט יסופק עם:

### נעילת שבת

המכשיר יסופק עם התקן נעילה שקוף (כולל מנעול ומפתחות) אשר ימנע שימוש בלוח הפיקוד בשבת וחג.

### פלטת שבת

המכשיר יסופק עם פלטה עשויה ברזל – במידות תואמות להנחה על כל הלהבות – לשימוש כפלטת חימום בשבת וחג.



---

## שירות בתי הסוהר

### מעמד לכיריים

מחוזק לנשיאת המכשיר ומותאם למידותיו;  
בנוי בשלמות מצינורות פלב"מ מרובעים ומפח פלב"מ – כולם בעובי/עובי דופן של 1.5 מ"מ לכל הפחות;  
עם מדף תחתון;  
עם רגליות נגד החלקה, ניתנת לכיוונון גובה.



## שירות בתי הסוהר

כמות: 1	כיריים גז דו-צדדי 8 להבות	פריט מספר: ISC-22
מידות בס"מ : אורך - 160 רוחב - 90 גובה - 25		
 <p data-bbox="407 863 932 898">התמונה להמחשה בלבד – ראה טקסט לפרטים</p>		
ייעוד:	בישול, צלייה וטיגון של מזון על להבה פתוחה.	
אנרגיה:	<b>80000 קילו-קלוריות גז</b> מותאם לעבודה עם גז פחמימני מעובה ("גז בישול") – עם אופציה להסבה לשימוש בגז טבעי.	
כולל:	8 מבערים מטיפוס "פטריה", נתונים כ"א בתוך אגן שקוע, כ"א עם וסת וטרמוקפל לניתוק אוטומטי במקרה של כיבוי הלהבה; המבערים מדגם צה"ל 106 ו/או 108 – גודל ומיקום כל מבער בתיאום עם הלקוח; 8 סבכות להעמדת סירים ומחבתות (אחת לכל מבער); לוח פיקוד קדמי הכולל כוונן עוצמה ונר הצתה (פיילוט) עבור כל מבער; מעמד בנוי בשלמות מצינורות פלב"מ מרובעים ומפח פלב"מ – כולם בעובי/עובי דופן של 1.5 מ"מ לכל הפחות; עם רגליות נגד החלקה, ניתנות לכיוונון גובה.	
מבנה:	אגן עליון שקוע, עשוי בלחיצה – ללא חיבורים ו"תפרים"; לוח הפיקוד אינו חורג מתחום הכיריים; כל צנרת הגז והמחברים עשויים נחושת; גוף הכיריים עשוי מפלב"מ 304, בגימור של "ליטוש מבריק"; הסבכות עשויות ברזל יצוק; חלקים אחרים – בנויים כולם מחומרים המאשרים לשימוש בתעשיית המזון.	
הערה:	המכשיר יסופק עם אישור מכון התקנים לעמידה בתקן 5056.	
<b>המכשיר יסופק עם תגית מתכת, אשר תותקן בצורה גלויה ומאובטחת, עליה יצוין תאריך אספקתו.</b>		
<b>המכשיר יהיה עם ניסיון מוכח של 5 שנות עבודה לפחות בשוק הישראלי.</b>		

הפריט יסופק עם:

### נעילת שבת

המכשיר יסופק עם התקן נעילה שקוף (כולל מנעול ומפתחות) אשר ימנע שימוש בלוח הפיקוד בשבת וחג.

### פלטת שבת



## שירות בתי הסוהר

המכשיר יסופק עם פלטה עשויה ברזל – במידות תואמות להנחה על כל הלהבות – לשימוש כפלטת חימום בשבת וחג.



## שירות בתי הסוהר

כמות: 1	גרידל חשמל - משטח חלק	פריט מספר: ISC-23
מידות בס"מ: אורך - 80 רוחב - 70 גובה - 25		
		
התמונה להמחשה בלבד – ראה טקסט לפרטים		
ישמש לטיגון שטוח.		ייעוד:
תלת-פאזי, 9 ק"ו		אנרגיה:
אגן טיגון שקוע, משופע לפנים אל מוצא ניקוז; גופי חימום בעלי הספק גבוה, מוגנים בשרוולי אינקולוי, מתאימים לטמפרטורת עבודה שבין 110°C ל- 300°C; מגן התזה מוגבה משלושת צידי המשטח (פתוח לפנים); מגרה נשלפת לקליטת טפטופי השמן; לוח פיקוד הכולל כיוון טמפרטורה תרמוסטטי ונורת ביקורת נפרדים לכל חצי משטח.		כולל:
האגן השקוע עשוי בלחיצה – ללא חיבורים ו"תפרים"; לוח הפיקוד אינו חורג מתחום המכשיר; עשוי מפלב"מ 304, בגימור של "ליטוש מבריק"; אגן הטיגון בציפוי של פלדה נוגדת קורוזיה (Mild Steel).		מבנה:
המכשיר יסופק עם תגית מתכת, אשר תותקן בצורה גלויה ומאובטחת, עליה יצוין תאריך אספקתו.		
המכשיר יהיה עם ניסיון מוכח של 5 שנות עבודה לפחות בשוק הישראלי.		

### הפריט יסופק עם:

#### ארון סגור עם רגליים

מחזק לנשיאת המכשיר בעומס מלא;  
מיועד להביא את המכשיר לגובה עבודה של 90 ס"מ;  
עם מדף תחתון מקובע;  
עם 2 דלתות כנף, כל-אחת עם צירים נסתרים וידית שקועה;  
עם רגליים קצרות, ניתנות לכוונן, כל אחת עם "נעל" פלסטית נגד החלקה.

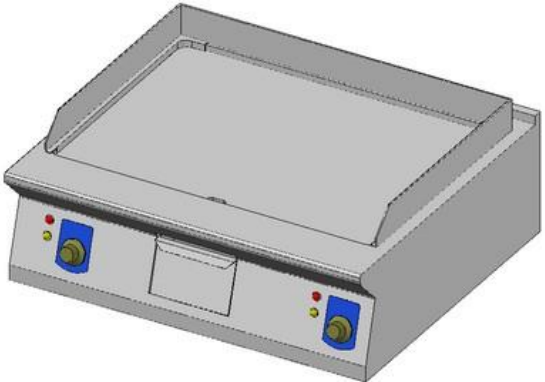

## שירות בתי הסוהר

כמות: 1	גרידל חשמל - משטח חלק	פריט מספר: ISC-24
מידות בס"מ : אורך - 80 רוחב - 90 גובה - 25		
		
התמונה להמחשה בלבד – ראה טקסט לפרטים		
ייעוד:	ישמש לטיגון שטוח.	
אנרגיה:	תלת-פאזי, 9 ק"ו	
כולל:	אגן טיגון שקוע, משופע לפנים אל מוצא ניקוז; גופי חימום בעלי הספק גבוה, מוגנים בשרוולי אינקולוי, מתאימים לטמפרטורת עבודה שבין 110°C ל-300°C; מגן התזה מוגבה משלושת צידי המשטח (פתוח לפנים); מגרה נשלפת לקליטת טפטופי השמן; לוח פיקוד הכולל כיוון טמפרטורה תרמוסטטי ונורת ביקורת נפרדים לכל חצי משטח.	
מבנה:	האגן השקוע עשוי בלחיצה – ללא חיבורים ו"תפרים"; לוח הפיקוד אינו חורג מתחום המכשיר; עשוי מפל"מ 304, בגימור של "ליטוש מבריק"; אגן הטיגון בציפוי של פלדה נוגדת קורוזיה (Mild Steel).	
<b>המכשיר יסופק עם תגית מתכת, אשר תותקן בצורה גלויה ומאובטחת, עליה יצויין תאריך אספקתו.</b>		
<b>המכשיר יהיה עם ניסיון מוכח של 5 שנות עבודה לפחות בשוק הישראלי.</b>		

הפריט יסופק עם:

### ארון פתוח עם רגליים

מחוזק לנשיאת המכשיר בעומס מלא;  
מיועד להביא את המכשיר לגובה עבודה של 90 ס"מ;  
עם מדף תחתון מקובע;  
עם רגליים קצרות, ניתנות לכוונון, כל אחת עם "נעל" פלסטית נגד החלקה.



## שירות בתי הסוהר

כמות: 1	גרידל גז משטח חלק	פריט מספר: ISC-25
מידות בס"מ: אורך - 80 רוחב - 70 גובה - 25		
		
התמונה להמחשה בלבד – ראה טקסט לפרטים		
ייעוד:	ישמש לטיגון שטוח.	
אנרגיה:	<b>10300 קילו-קלוריות/שעה</b> מותאם לעבודה עם גז פחמימני מעובה ("גז בישול") – עם אופציה להסבה לשימוש בגז טבעי.	
כולל:	אגן טיגון שקוע, משופע לפנים אל מוצא ניקוז; מבערים מוגנים, בעלי הצתת "פיאזו" ותרמוסטט בטחון; מגן התזה מוגבה משלושת צידי המשטח (פתוח לפנים); מגרה נשלפת לקליטת טפטופי השמן; לוח פיקוד הכולל כיוון טמפרטורה תרמוסטטי ונורת ביקורת נפרדים לכל חצי משטח.	
מבנה:	האגן השקוע עשוי בלחיצה – ללא חיבורים ו"תפרים"; לוח הפיקוד אינו חורג מתחום המכשיר; עשוי מפלבר"מ 304, בגימור של "ליטוש מבריק"; אגן הטיגון בציפוי של פלדה נוגדת קורוזיה (Mild Steel).	
ציוד נילוה סטנדרטי:	כף גירוד לניקוי המשטח, מיועדת לעבודה עם משטחים מצופים כרום.	
הערה:	המכשיר יסופק עם אישור מכון התקנים לעמידה בתקן 5056.	
<b>המכשיר יסופק עם תגית מתכת, אשר תותקן בצורה גלויה ומאובטחת, עליה יצויין תאריך אספקתו.</b>		
<b>המכשיר יהיה עם ניסיון מוכח של 5 שנות עבודה לפחות בשוק הישראלי.</b>		

### הפריט יסופק עם:

### ארון פתוח עם רגליים

מחוזק לנשיאת המכשיר בעומס מלא;  
מיועד להביא את המכשיר לגובה עבודה של 90 ס"מ;  
עם מדף תחתון מקובע;  
עם רגליים קצרות, ניתנות לכוונון, כל אחת עם "נעל" פלסטית נגד החלקה.



## שירות בתי הסוהר

כמות: 1	גרידל גז משטח חלק	פריט מספר: ISC-26
מידות בס"מ: אורך - 80 רוחב - 90 גובה - 25		
		
התמונה להמחשה בלבד – ראה טקסט לפרטים		
ייעוד:	ישמש לטיגון שטוח.	
אנרגיה:	<b>18000 קילו-קלוריות/שעה</b> מותאם לעבודה עם גז פחמימני מעובה ("גז ביסול") – עם אופציה להסבה לשימוש בגז טבעי.	
כולל:	אגן טיגון שקוע, משופע לפנים אל מוצא ניקוז; מבערים מוגנים, בעלי הצתת "פייזו" ותרמוסטט בטחון; מגן התזה מוגבה משלושת צידי המשטח (פתוח לפנים); מגרה נשלפת לקליטת טפטופי השמן; לוח פיקוד הכולל כיוון טמפרטורה תרמוסטטי ונורת ביקורת נפרדים לכל חצי משטח.	
מבנה:	האגן השקוע עשוי בלחיצה – ללא חיבורים ו"תפרים"; לוח הפיקוד אינו חורג מתחום המכשיר; עשוי מפלב"מ 304, בגימור של "ליטוש מבריק"; אגן הטיגון בציפוי של פלדה נוגדת קורוזיה (Mild Steel).	
המכשיר יסופק עם תגית מתכת, אשר תותקן בצורה גלויה ומאובטחת, עליה יצוין תאריך אספקתו.		
המכשיר יהיה עם ניסיון מוכח של 5 שנות עבודה לפחות בשוק הישראלי.		

### הפריט יסופק עם:

#### ארון סגור עם רגליים

מחוזק לנשיאת המכשיר בעומס מלא;  
מיועד להביא את המכשיר לגובה עבודה של 90 ס"מ;  
עם מדף תחתון מקובע;  
עם 2 דלתות כנף, כל-אחת עם צירים נסתרים וידית שקועה;  
עם רגליים קצרות, ניתנות לכוונן, כל אחת עם "נעל" פלסטית נגד החלקה.

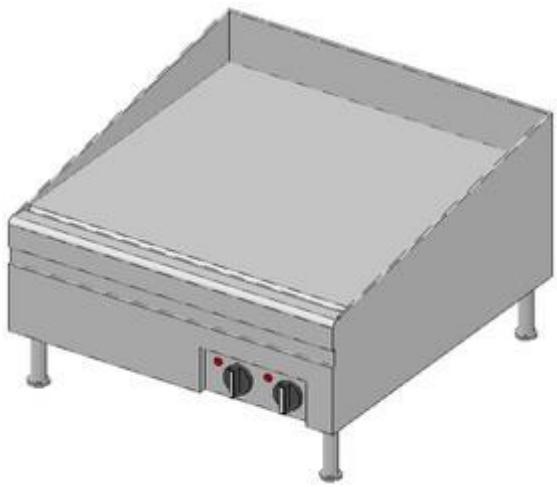

## שירות בתי הסוהר

כמות: 1	גרידל חשמל שולחני	פריט מספר: ISC-27
מידות בס"מ: אורך - 61 רוחב - 62 גובה - 39		
		
התמונה להמחשה בלבד – ראה טקסט לפרטים!		
ייעוד:	טיגון שטוח – מיועד לעבודה בעומסים כבדים (Heavy Duty).	
אנרגיה:	תלת-פאזי, 8 ק"ו	
כולל:	משטח טיגון עשוי פלדה מצופה כרום, עם שני אזורי חימום – כל אחד עם פיקוד נפרד – המיועדים לעבודה בטמפרטורות שבין $+50^{\circ}\text{C}$ ל- $+300^{\circ}\text{C}$ ; המשטח עם שני אזורי חימום – כ"א עם פיקוד תרמוסטטי ונורית בקרה נפרדים; עם מגן התזה היקפי ועם מגירה נשלפת לניקוז שומנים; עם 4 רגליים קצרות, ניתנות לכיוונון.	
מבנה:	כל מערכות הפיקוד והבקרה מוגנות מפני מכות ומפני התזה; כל חלקי המתכת עשויים פלב"מ 304, בגימור חיצוני של "ליטוש מבריק"; כל החלקים הפלסטיים עשויים פלסטיק קשיח המאושר לשימוש במפעלי מזון.	
ציוד נילווה סטנדרטי:	מגב ניקוי וקראצוף המותאם למשטח מצופה כרום.	
המכשיר יסופק עם תגית מתכת, אשר תותקן בצורה גלויה ומאובטחת, עליה יצויין תאריך אספקתו.		
המכשיר יהיה עם ניסיון מוכח של 5 שנות עבודה לפחות בשוק הישראלי.		

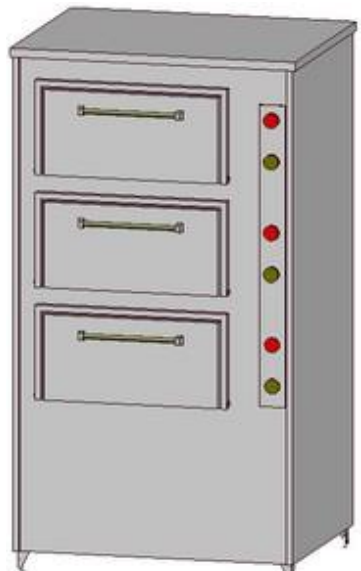

## שירות בתי הסוהר

כמות: 1	תנור אפיה 3 תאים	פריט מספר: ISC-30
מידות בס"מ : אורך - 98 רוחב - 80 גובה - 177		
		
<i>התמונה להמחשה בלבד – ראה טקסט לפרטים</i>		
ייעוד:	בישול ואפיה באויר חם מאולץ.	
אנרגיה:	תלת-פאזי, 12 ק"ו.	
תכולה:	9 תבניות 2/1 גסטרונום.	
כולל:	3 תאי אפיה, כ"א עם מסילות ל-3 תבניות; כל תא עם 2 מערכות חימום נפרדות – תחתונה ועליונה; כל תא עם לוח פיקוד נפרד, כולל תרמוסטט המאפשר עבודה בטמפרטורות שבין 30°C ל-300°C; כל תא עם דלת בעלת ציר תחתון וידית מבודדת לחום; רגליים קצרות עם רגליות פלסטיות נגד החלקה.	
מבנה:	מבודד מכל צידיו לחום; כל תא אפיה עם פינות פנימיות מעוגלות; עשוי בשלמות מפלב"מ.	
<b>המכשיר יסופק עם תגית מתכת, אשר תותקן בצורה גלויה ומאובטחת, עליה יצויין תאריך אספקתו.</b>		
<b>המכשיר יהיה עם ניסיון מוכח של 5 שנות עבודה לפחות בשוק הישראלי.</b>		

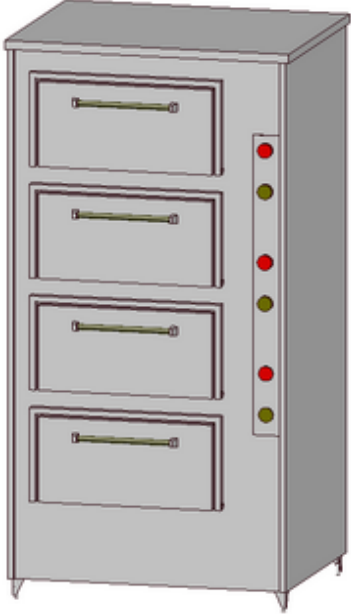

## שירות בתי הסוהר

כמות: 1	תנור אפיה 4 תאים	פריט מספר: ISC-31
מידות בס"מ : אורך - 98 רוחב - 80 גובה - 190		
		
התמונה להמחשה בלבד – ראה טקסט לפרטים		
ייעוד:	בישול ואפיה באויר חם מאולץ.	
אנרגיה:	תלת-פאזי, 16 ק"ו.	
תכולה:	12 תבניות 2/1 גסטרונום.	
כולל:	4 תאי אפיה, כ"א עם מסילות ל-3 תבניות; כל תא עם 2 מערכות חימום נפרדות – תחתונה ועליונה; כל תא עם לוח פיקוד נפרד, כולל תרמוסטט המאפשר עבודה בטמפרטורות שבין 30°C ל-300°C; כל תא עם דלת בעלת ציר תחתון וידית מבודדת לחום; רגליים קצרות עם רגליות פלסטיות נגד החלקה.	
מבנה:	מבודד מכל צידיו לחום; כל תא אפיה עם פינות פנימיות מעוגלות; עשוי בשלמות מפלב"מ.	
המכשיר יסופק עם תגית מתכת, אשר תותקן בצורה גלויה ומאובטחת, עליה יצויין תאריך אספקתו.		
המכשיר יהיה עם ניסיון מוכח של 5 שנות עבודה לפחות בשוק הישראלי.		

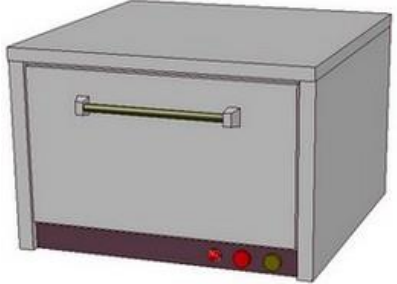

## שירות בתי הסוהר

כמות: 1	תנור אפיה תא אחד	פריט מספר: ISC-32
מידות בס"מ: אורך - 70 רוחב - 70 גובה - 50		
		
התמונה להמחשה בלבד – ראה טקסט לפרטים		
ייעוד:	בישול ואפיה באויר חם מאולץ.	
אנרגיה:	תלת-פאזי, 4 ק"ו.	
תכולה:	2 תבניות אפיה סטנדרטיות 40x60 ס"מ.	
כולל:	תא אפיה עם מסילות ל-2 תבניות; 2 מערכות חימום נפרדות – תחתונה ועליונה; לוח פיקוד קדמי, כולל תרמוסטט המאפשר עבודה בטמפרטורות שבין 30°C ל- 300°C; תא האפיה עם דלת בעלת ציר תחתון וידית מבודדת לחום; רגליים קצרות עם רגליות פלסטיות נגד החלקה.	
מבנה:	מבודד מכל צידיו לחום; תא האפיה עם פינות פנימיות מעוגלות; עשוי בשלמות מפלב"מ.	
המכשיר יסופק עם תגית מתכת, אשר תותקן בצורה גלויה ומאובטחת, עליה יצויין תאריך אספקתו.		
המכשיר יהיה עם ניסיון מוכח של 5 שנות עבודה לפחות בשוק הישראלי.		

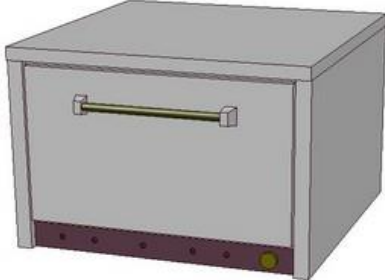

## שירות בתי הסוהר

כמות: 1	תנור אפיה בגז תא אחד	פריט מספר: ISC-33
מידות בס"מ: אורך - 70 רוחב - 70 גובה - 50		
		
התמונה להמחשה בלבד – ראה טקסט לפרטים		
ייעוד:	בישול ואפיה באויר חם מאולץ.	
אנרגיה:	<b>5000 קילו-קלוריות גז, חד-פאזי</b> מותאם לעבודה עם גז פחמימני מעובה ("גז בישול") – עם אופציה להסבה לשימוש בגז טבעי.	
תכולה:	2 תבניות אפיה סטנדרטיות 40x60 ס"מ.	
כולל:	תא אפיה עם מסילות ל-2 תבניות; מבערי גז אטמוספריים; תא האפיה עם דלת בעלת ציר תחתון וידית מבודדת לחום; רגליים קצרות עם רגליות פלסטיות נגד החלקה.	
מבנה:	מבודד מכל צידיו לחום; תא האפיה עם פינות פנימיות מעוגלות; עשוי בשלמות מפלב"מ.	
המכשיר יסופק עם תגית מתכת, אשר תותקן בצורה גלויה ומאובטחת, עליה יצויין תאריך אספקתו.		
המכשיר יהיה עם ניסיון מוכח של 5 שנות עבודה לפחות בשוק הישראלי.		

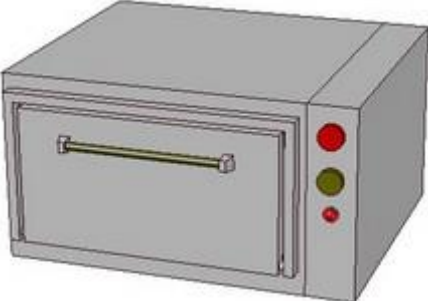

## שירות בתי הסוהר

כמות: 1	תנור תחתון תא אחד	פריט מספר: ISC-34
מידות בס"מ : אורך - 70 רוחב - 70 גובה - 40		
		
התמונה להמחשה בלבד – ראה טקסט לפרטים		
ייעוד:	בישול ואפיה באויר חם מאולץ; מיועד להתקנה מתחת לצידוד בישול (כיריים, גרידל וכו' – לפי תכנית).	
אנרגיה:	תלת-פאזי, 4 ק"ו.	
תכולה:	2 תבניות GN 2/1	
כולל:	תא אפיה עם מסילות ל-2 תבניות; 2 מערכות חימום נפרדות – תחתונה ועליונה; לוח פיקוד קדמי, כולל תרמוסטט המאפשר עבודה בטמפרטורות שבין 30°C ל-300°C; תא האפיה עם דלת בעלת ציר תחתון וידית מבודדת לחום; רגליים קצרות עם רגליות פלסטיות נגד החלקה.	
מבנה:	מבודד מכל צידיו לחום; תא האפיה עם פינות פנימיות מעוגלות; עשוי בשלמות מפלב"מ.	
המכשיר יסופק עם תגית מתכת, אשר תותקן בצורה גלויה ומאובטחת, עליה יצויין תאריך אספקתו.		
המכשיר יהיה עם ניסיון מוכח של 5 שנות עבודה לפחות בשוק הישראלי.		



## שירות בתי הסוהר

כמות: 1	ארון חימום נייד 11 תבניות	פריט מספר: ISC-37
מידות בס"מ: אורך - 51 רוחב - 85 גובה - 138		
		
התמונה להמחשה בלבד – ראה טקסט לפרטים!		
ייעוד:	אחסון ושינוע מחומם של תבשילי מזון בטמפרטורות שבין $+30^{\circ}\text{C}$ ל- $+90^{\circ}\text{C}$ .	
אנרגיה:	חד-פאזי, 2 ק"ו.	
תכולה:	11 תבניות GN 1/1 בעומק 6 ס"מ.	
כולל:	מפוח ומערכת לפיזור אויר חם בחלל הארון; מתקן מבוקר-חשמלית להוספת לחות ולניקוז אדי עיבוי בחלל הארון; לוח פיקוד עם פיקוד תרמוסטטי וקביעת דרגת הלחות, ועם טרמומטר דיגיטלי להצגת טמפרטורת התא; דלת עם צירים פינתיים וידית פתיחה שאינה חורגת מתחום הארון; ברז כדורי לניקוז מתקן הלחות ולניקוי תא הארון; גלגלים "משוגעים" (Casters) - שני הקדמיים עם מעצור - ומגני התנגשות (Bumpers) הקפיים; ידיות הסעה משני צידי הארון.	
מבנה:	גוף הארון והדלת עשויים פלב"מ 304 בדופן כפולה, עם בידוד מלא; המסלולים הפנימיים כבויים בדפנות תא הארון; הדלת עם אטם פלסטי היקפי; ידיות ההסעה מבודדות לחום; הגלגלים מסוג Heavy-Duty – מותאמים לעבודה מאומצת בעומסים גבוהים; כל החלקים הפלסטיים עשויים פלסטיק קשיח המאושר לשימוש במפעלי מזון.	
ציוד נילווה סטנדרטי	2 מדפי רשת עשויים פלב"מ בגודל GN 1/1	
המכשיר יסופק עם תגית מתכת, אשר תותקן בצורה גלויה ומאובטחת, עליה יצוין תאריך אספקתו.		
המכשיר יהיה עם ניסיון מוכח של 5 שנות עבודה לפחות בשוק הישראלי.		

הפריט יסופק עם:



---

## שירות בתי הסוהר

### פיקוד להפעלה בשבת

מיועד לאפשר עבודה אוטומטית של המכשיר – ללא השפעת אדם על המערכת החשמלית; מותאם להנחיות "המכונים הטכנולוגיים ההלכתיים" (עם **אישור בכתב** ממכון "צומת" בראשות הרב רוזן או "המכון הטכנולוגי-הלכתי" בראשות הרב הלפרין); המכשיר יסופק עם התקן נעילה שקוף (כולל מנעול ומפתחות) אשר ימנע שימוש בלוח הפיקוד הרגיל בשבת וחג.



## שירות בתי הסוהר

כמות: 1	ארון חימום נייד 22 תבניות	פריט מספר: ISC-38
מידות בס"מ: אורך - 77 רוחב - 93 גובה - 130		
		
התמונה להמחשה בלבד – ראה טקסט לפרטים!		
ייעוד:	אחסון ושינוע מחומם של תבשילי מזון בטמפרטורות שבין $+30^{\circ}\text{C}$ ל- $+90^{\circ}\text{C}$ .	
אנרגיה:	חד-פאזי, 2.5 ק"ו.	
תכולה:	22 תבניות GN 1/1 בעומק 6 ס"מ.	
כולל:	מפוח ומערכת לפיזור אויר חם בחלל הארון; מתקן מבוקר-חשמלית להוספת לחות ולניקוז אדי עיבוי בחלל הארון; לוח פיקוד עם פיקוד תרמוסטטי וקביעת דרגת הלחות, ועם טרמומטר דיגיטלי להצגת טמפרטורת התא; דלת עם צירים פינתיים וידית פתיחה שאינה חורגת מתחום הארון; ברז כדורי לניקוז מתקן הלחות ולניקוי תא הארון; גלגלים "משוגעים" (Casters) - שני הקדמיים עם מעצור - ומגני התנגשות (Bumpers) הקפיים; ידיות הסעה משני צידי הארון.	
מבנה:	גוף הארון והדלת עשויים פלב"מ 304 בדופן כפולה, עם בידוד מלא; המסלולים הפנימיים כבויים בדפנות תא הארון; הדלת עם אטם פלסטי היקפי; ידיות הסעה מבודדות לחום; הגלגלים מסוג Heavy-Duty – מותאמים לעבודה מאומצת בעומסים גבוהים; כל החלקים הפלסטיים עשויים פלסטיק קשיח המאושר לשימוש במפעלי מזון.	
ציוד נילווה סטנדרטי	2 מדפי רשת עשויים פלב"מ בגודל GN 2/1	
המכשיר יסופק עם תגית מתכת, אשר תותקן בצורה גלויה ומאובטחת, עליה יצוין תאריך אספקתו.		
המכשיר יהיה עם ניסיון מוכח של 5 שנות עבודה לפחות בשוק הישראלי.		

הפריט יסופק עם:



---

## שירות בתי הסוהר

### פיקוד להפעלה בשבת

מיועד לאפשר עבודה אוטומטית של המכשיר – ללא השפעת אדם על המערכת החשמלית; מותאם להנחיות "המכונים הטכנולוגיים ההלכתיים" (עם **אישור בכתב** ממכון "צומת" בראשות הרב רוזן או "המכון הטכנולוגי-הלכתי" בראשות הרב הלפרין); המכשיר יסופק עם התקן נעילה שקוף (כולל מנעול ומפתחות) אשר ימנע שימוש בלוח הפיקוד הרגיל בשבת וחג.



## שירות בתי הסוהר

כמות: 1	ארון חימום נייד 36 תבניות	פריט מספר: ISC-39
מידות בס"מ : אורך - 77 רוחב - 93 גובה - 180		
		
התמונה להמחשה בלבד – ראה טקסט לפרטים!		
ייעוד:	אחסון ושינוע מחומם של תבשילי מזון בטמפרטורות שבין $+30^{\circ}\text{C}$ ל- $+90^{\circ}\text{C}$ .	
אנרגיה:	חד-פאזי, 3 ק"ו.	
תכולה:	36 תבניות GN 1/1 בעומק 6 ס"מ.	
כולל:	מפוח ומערכת לפיזור אויר חם בחלל הארון; מתקן מבוקר-חשמלית להוספת לחות ולניקוז אדי עיבוי בחלל הארון; לוח פיקוד עם פיקוד תרמוסטטי וקביעת דרגת הלחות, ועם טרמומטר דיגיטלי להצגת טמפרטורת התא; דלת עם צירים פינתיים וידית פתיחה שאינה חורגת מתחום הארון; ברז כדורי לניקוז מתקן הלחות ולניקוי תא הארון; גלגלים "משוגעים" (Casters) - שני הקדמיים עם מעצור - ומגני התנגשות (Bumpers) הקפיים; ידיות הסעה משני צידי הארון.	
מבנה:	גוף הארון והדלת עשויים פלב"מ 304 בדופן כפולה, עם בידוד מלא; המסלולים הפנימיים כבויים בדפנות תא הארון; הדלת עם אטם פלסטי היקפי; ידיות ההסעה מבודדות לחום; הגלגלים מסוג Heavy-Duty – מותאמים לעבודה מאומצת בעומסים גבוהים; כל החלקים הפלסטיים עשויים פלסטיק קשיח המאושר לשימוש במפעלי מזון.	
ציוד נילוה סטנדרטי	4 מדפי רשת עשויים פלב"מ בגודל GN 2/1	
המכשיר יסופק עם תגית מתכת, אשר תותקן בצורה גלויה ומאובטחת, עליה יצוין תאריך אספקתו.		
המכשיר יהיה עם ניסיון מוכח של 5 שנות עבודה לפחות בשוק הישראלי.		

הפריט יסופק עם:



---

## שירות בתי הסוהר

### פיקוד להפעלה בשבת

מיועד לאפשר עבודה אוטומטית של המכשיר – ללא השפעת אדם על המערכת החשמלית; מותאם להנחיות "המכונים הטכנולוגיים ההלכתיים" (עם **אישור בכתב** ממכון "צומת" בראשות הרב רוזן או "המכון הטכנולוגי-הלכתי" בראשות הרב הלפרין); המכשיר יסופק עם התקן נעילה שקוף (כולל מנעול ומפתחות) אשר ימנע שימוש בלוח הפיקוד הרגיל בשבת וחג.



## שירות בתי הסוהר

כמות: 1	רשת פלב"מ לארון חימום	פריט מספר: ISC-40
מדף רשת עשוי פלב"מ 304, במידה GN 2/1, מחוזק לנשיאת 40 ק"ג.		



# פרק 6 - מכולות

## 1. כללי

1.1 אופיון זה מתייחס לייצור, אספקה והתקנה של מכולת קירור והקפאה מושלמות עם מערכת קירור או הקפאה, מערכת החשמל והובלה ליחידות שב"ס. אורך המכולה הנדרש הינו 40/20 רגל.

1.6 מסמכים ישימים:

1.6.1 תקן ישראלי 105- תקעים למכשירים חשמליים ופינים.

1.6.2 תקן ישראלי 559- פתיחת דלתות המקררים.

1.6.3 תקן ישראלי 981- מיון דרגות ההגנה של מעטפות לציוד חשמלי.

1.6.4 תקן ישראלי 900- בטיחות מכשירים חשמל לשימוש ביתי ולשימושים דומים: דרישות כלליות.

ISO 1496 part-1979-z ו- ISO 1.6.5 ISO 688-1988 תקן

## 2. דרישות

### דרישות כלליות

2.1.2 יצרן מכולת הקירור/הקפאה יישא באחריות מלאה לגבי חוזקה המכני, תקינות הפעולה והתאמה מלאה לייעודה ולעמידותה של מכולת הקירור/הקפאה בדרישות האופיון מבחינה פונקציונאלית כיחידה אחת ושל כל מכלול וחלק בנפרד.

2.1.3 כל מכלול, תת מכלול ופריט המורכב במיתקן יהיה זהה בכל המתקנים שיירכשו, אלא אם יוכנס שינוי ושיפור כלשהו במהלך ייצור המתקנים ובאישור ר"צ תכנון ואספקה.

2.1.4 כל מכלולי מכולת הקירור/הקפאה וחלקיהם יעמדו בדרישות אופיון זה.

2.1.6 עלות הפריט כוללת: יצור, הובלה ממפעל היצרן לאתר שב"ס, הרכבה באתר, חיבורים לרשת החשמל, הפעלה ניסיונית של המערכת, מתן הדרכה בהפעלה, אחריות לתקופה של 2 שנים מיום ההפעלה ואספקת חלפים לתקופה של 7 שנים.

2.1.7 ההתקנה באתר כוללת הצבת המכולה ע"ג 6 כלונסאות, פילוס המכולה, התחברות ללוח חשמל ראשי וחיבור לנקודת ניקוז נחושת מבודד יבוצע באחריות הספק.

2.1.8 הספק יבצע הפעלה והדרכה לתפעול המכולה באתר המזמין בו תעמוד המכולה.

### 4C+דרישות טכניות ומכולת קירור/הקפאה

2.2.1.1 דלת מבודדת מטיפוס כנף (במקום דלתות המכולה המקוריות).

2.2.1.2 יחידות עיבוי, יחידות פיזור קור, מערכות צנרת גז וניקוז.

2.2.1.3 מערכות חשמל מושלמות, מערכות פיקוד ובקרה, אינסטלציה חשמלית לכוח ולפיקוד.

2.2.1.4 סגירת יחידת העיבוי באמצעות 2 דלתות רשת ממוסגרת בדופן האחורית.

### 2.2.2 מכולת הקירור/הקפאה

2.2.2.1 המכולה יכולה להיות על בסיס מכולה קיימת (משומשת). המכולה תהיה מכולה המאושרת לתובלה בינלאומית כמכולה קיימת.

מטעם רשות מוסמכת 2.2.2.2C.S.C מלבד הסימון שמוגדר באופיון זה, תישא המכולה תווית זיהוי עפ"י תקן



## שירות בתי הסוהר

2.2.2.3 כל תיקון שבוצע או יבוצע בחלקי מבנה (מכולה משומשת) ראשוניים (כגון קורות אביזרי קצה וכד') ילווה C.S.C. באישורים מטעם אותה רשות אישור, ועפ"י תקן אביזרי הפינה והקורות הראשיות יהיו ללא סדקים (נראים או בלתי נראים). 2.2.2.4

### 2.2.3 מידות

2.2.3.1 מידות המכולה תהיינה סטנדרטיות.

### 2.2.4 מבנה המכולה

2.2.4.1 פח הציפוי החיצוני של המכולה יהיה עשוי אלומיניום או פיברגלס. ציפוי הפנימי של המכולה פח נירוסטה 304 או פיברגלס.

### 2.2.5 גימור

2.2.5.1 נדרש לבצע הסרת לכלוך, שומנים וחלודה באמצעות ניקוי חול.

2.2.5.4 המכולה תסופק עם גגון הצללה דו שיפועי הבנוי מפח על מגולוון.

2.2.5.5 במקום שתי דלתות מקוריות (בחלק האחורי של המכולה יש להתקין קיר פוליאוריתן בעובי 10 ס"מ עם ציפוי פנימי וחיצוני כמו יתר קירות המכולה. יש להעביר את לוחיות זיהוי המכולה מדלתות המכולה לדופן.

2.2.5.6 בקיר האחורי של המכולה תותקן דלת בפתח אור של 1900\*900 מ"מ. הדלת תצויד ב3 צירים מחב' "FERMOD", דגם 748, ובמנגנון פתיחה מבפנים של חב' "FERMOD" או שווה ערך מאושר.

2.2.5.7 מעל הדלת ומעל המשקוף החיצוני יותקן גגון להגנה מפגעי מזג אויר.

2.2.5.8 הדלת תצופה בפח נירוסטה בעובי 0.8 מ"מ. בין הפח החיצוני והפנימי יותקן פרופיל אטימה.

2.2.5.9 משקוף הדלת ייוצר מעץ "2" ויצופה בפח נירוסטה 304 בעובי 0.8 מ"מ.

2.2.5.10 הידית החיצונית תחובר בעזרת בורגי פלדה בקוטר 6 מ"מ אשר יוברגו ללוחית חיזוק בעובי 4 מ"מ לאחר הברגתה.

2.2.5.11 הדלת תצויד במנגנון פתיחה מבפנים ותאפשר פתיחה גם כשהמכולה נעולה מבחוץ.

2.2.5.12 P.V.C 2.0 מ"מ. בצידן הפנימי של כל הדלתות יותקנו וילונות מרצועות

2.2.5.13 על גבי דפנות המכולה יוכנו שרוולים למעבר צנרת קירור, צנרת ניקוז וחווט חשמלי. המעברים בהיקף RTV. השרוולים יאטמו ב-

2.2.5.14 יחידת קירור תותקן בגב המכולה, כפי שמסומן בנספח א'.

### 2.3.7 תאורה

2.3.7.24 מכולת הקירור תצויד בגופי תאורה אטומים עם גוף V מערכת התאורה במכולת הקירור תפעל במתח של מאלומיניום ורשת מגן, כיסוי פלסטי ואטום סיליקון.

2.3.7.2 בגוף התאורה תותקנה נורות ליבון. בית המנורה נדרש להיות מחרס. במכולה יותקנו 6 גופי תאורה לפחות.

2.3.7.3 הזנת החשמל תסופק מלוח החשמל דרך שנאי. הכניסה למכולת הקירור מבפנים יותקן מפסיק תאורה כדוגמת דיג 2225.

### 2.3.7.4 לחצן אדם במצוקה

2.3.7.4.1 בתוך מכולת הקירור יותקן לחצן אדם במצוקה אטום עם נורית. הלחצן יותקן ליד המשקוף ובזמן לחיצה W 20 תספיק פעולת מערכת הקירור, תדלק התאורה בחדר, תדלק מנורת אזעקה המותקנת מעל לדלת בהספק של 110 db ותשמע אזעקה בלוח בעוצמה של

### 3. סימון

3.1 לוחיות סימון והוראות- כל הסימונים ע"ג הציוד יהיו בשפה העברית. האחריות לסימון בעברית תהיה על נציג היצרן.

הלוחיות לסימון ולהוראות יהיו עשויים נירוסטה והאותיות על לוחיות הסימון וההוראות תהיינה חרוטות בגובה 8 מ"מ לפחות. הלוחיות תחוברנה באמצעות מסמרות.



## שירות בתי הסוהר

3.2 לוחיות הוראות- ע"ג לוחית ההוראות תהיה סכימת חווט חשמלי וסכימת מחזור הקירור.  
 הלוחית תכיל הוראות להתנעה, תפעול, הפשרה, ניתוק וטיפול של המתקן. ניתן להדפיס את האותיות ע"ג לוחיות הנירוסטה. גובה האותיות יהיה לא פחות מ"מ 8. הדפוס יהיה בלתי מחיק.  
 3.3 ע"ג הדלת של החדר, בפינה הימנית, יוצמד שלט מאלומיניום בעובי 0.5 מ"מ אשר יוגן בציפוי אנודי. השלט יתאים לשרטוט מס' 70470000010/03.

### 4. הדרכה

4.1 לפני אספקת מכולת הקירור, תבצע החברה השתלמות למתחזקים מטעם המזמין.

השתלמות תכלול:

- 4.1.1 לימוד של מפרטי החברה ובהם הנחיות ההתקנה והאחזקה.
- 4.1.2 ביצוע כל פעולות האחזקה של יח' הקירור ע"י כל אחד מהמשתתפים בהשתלמות.
- 4.1.3 הסמכת כל המשתתפים כמתחזק מוסמך ע"י החברה.
- 4.1.4 השארת תיק השתלמות בידי המשתלמים. התיק יכלול את כל מפרטי החברה ובהם הנחיות האחזקה.

כמות: 1	מכולת קירור 28 מ"ק	פריט מספר: CLD-1
	גובה - 260	אורך - 237 רוחב - 610 גובה - 260
	תשמש לאחסון מזון ומשקאות בטמפרטורות שבין 0°C ל- 4°C.	
	תלת-פאזי	
	כולל:	
	מכולה בנפח של 28 מ"ק, במידות כמצוין לעיל; מבודדת לעמידה בתנאי מזג אויר קיצוניים (כולל שמש ישירה באזורים מדבריים); גימור פנימי של הקירות ב"פלב"מ – גימור חיצוני פלב"מ ואלומיניום; רצפה עשויה פח ממורג; פתח ברוחב 2 מ' לכל הדלתות יסופקו עם התקן נעילה; גופי תאורה ברמת אטימה של IP65 ובעוצמה של 300 לוקס לכל הפחות; לוח חשמל ולוח פיקוד; מערכת התראה המתחברת לבקרת הפרויקט ומופעלת במצב של ירידת טמפרטורה או הפסקת פעולת מדחס הקירור; לוח הפיקוד עם "מתג בורר" אינטגרלי עבור פיקוד השבת (במקום בו נדרש – ראה למטה); מדחס קירור (אפיון מערכת הקירור ומערכות פיקוד והתראה – ע"י אחרים).	

**הפריט יסופק עם:**

**פיקוד להפעלה בשבת**



## שירות בתי הסוהר

מיועד לאפשר עבודה אוטומטית – ללא השפעת אדם על המערכת החשמלית;  
מותאם להנחיות "המכונים הטכנולוגיים ההלכתיים" (עם אישור בכתב ממכון "צומת" בראשות הרב רוזן או "המכון הטכנולוגי-הלכתי" בראשות הרב הלפרין);  
יסופק עם התקן נעילה שקוף (כולל מנעול ומפתחות) אשר ימנע שימוש בלוח הפיקוד הרגיל בשבת וחג.

### יחידת קירור אינטגרלית

מדחס הקירור מובנה במקרר (או לחילופין – במקרה של ציוד דלפקי - ניצב לידו, לפי תכנית);  
המדחס מותאם לעבודה רצופה בטמפרטורת סביבה של  $+45^{\circ}\text{C}$ ;  
מותאם לעבודה עם גז קירור "ידידותי לסביבה" (HCFC free).  
במידה והיחידה מפוצלת: ההצעה תכלול גם את עלות הצנרת (עד 3 מטר) וכל ציוד אחר הנדרש לחיבור אל המקרר.



## שירות בתי הסוהר

כמות: 1	מכולת קירור 60 מ"ק	פריט מספר: CLD-2
	גובה - 260	אורך - 244 רוחב - 1219
	תשמש לאחסון מזון ומשקאות בטמפרטורות שבין 0°C ל- 4°C.	
	<b>תלת-פאזי</b>	
	<b>ייעוד:</b>	
	<b>אנרגיה:</b>	
	<b>כולל:</b>	
	מכולה בנפח של 60 מ"ק, במידות כמצויין לעיל; מבודדת לעמידה בתנאי מזג אויר קיצוניים (כולל שמש ישירה באזורים מדבריים); גימור פנימי של הקירות בפלב"מ – גימור חיצוני פלב"מ ואלומיניום; רצפה עשויה פח ממורג; פתח ברוחב 2 מ' לכל הדלתות יסופקו עם התקן נעילה; גופי תאורה ברמת אטימה של IP65 ובעוצמה של 300 לוקס לכל הפחות; לוח חשמל ולוח פיקוד; מערכת התראה המתחברת לבקרת הפרויקט ומופעלת במצב של ירידת טמפרטורה או הפסקת פעולת מדחס הקירור; לוח הפיקוד עם "מתג בורר" אינטגרלי עבור פיקוד השבת (במקום בו נדרש – ראה למטה); מדחס קירור (איפיון מערכת הקירור ומערכות פיקוד והתראה – ע"י אחרים).	

הפריט יסופק עם:

### פיקוד להפעלה בשבת

מיועד לאפשר עבודה אוטומטית – ללא השפעת אדם על המערכת החשמלית;  
מותאם להנחיות "המכונים הטכנולוגיים ההלכתיים" (עם **אישור בכתב** ממכון "צומת" בראשות הרב רוזן או "המכון הטכנולוגי-הלכתי" בראשות הרב הלפרין);  
יסופק עם התקן נעילה שקוף (כולל מנעול ומפתחות) אשר ימנע שימוש בלוח הפיקוד הרגיל בשבת וחג.

### יחידת קירור אינטגרלית

מדחס הקירור מובנה במקרר (או לחילופין – במקרה של ציוד דלפקי - ניצב לידו, לפי תכנית);  
המדחס מותאם לעבודה רצופה בטמפרטורת סביבה של +45°C;  
מותאם לעבודה עם גז קירור "ידידותי לסביבה" (HCFC free).  
**במידה והיחידה מפוצלת:** ההצעה תכלול גם את עלות הצנרת (עד 3 מטר) וכל ציוד אחר הנדרש לחיבור אל המקרר.



## שירות בתי הסוהר

כמות: 1	מכולת הקפאה 28 מ"ק	פריט מספר: CLD-3
	גובה - 260	אורך - 237 רוחב - 610
	תשמש לאחסון מזון בטמפרטורה קבועה של $-18^{\circ}\text{C}$ .	
	<b>תלת-פאזי</b>	
	<b>ייעוד:</b>	
	<b>אנרגיה:</b>	
	<b>כולל:</b>	
	מכולה בנפח של 60 מ"ק, במידות כמצויין לעיל; מבודדת לעמידה בתנאי מזג אויר קיצוניים (כולל שמש ישירה באזורים מדבריים); גימור פנימי של הקירות בפלב"מ – גימור חיצוני פלב"מ ואלומיניום; רצפה עשויה פח ממורג; פתח ברוחב 2 מ' לכל-הפחות הדלתות יסופקו עם התקן נעילה; גופי תאורה ברמת אטימה של IP65 ובעוצמה של 300 לוקס לכל הפחות; לוח חשמל ולוח פיקוד; מערכת התראה המתחברת לבקרת הפרויקט ומופעלת במצב של ירידת טמפרטורה או הפסקת פעולת מדחס הקירור; לוח הפיקוד עם "מתג בורר" אינטגרלי עבור פיקוד השבת (במקום בו נדרש – ראה למטה); מדחס קירור (איפיון מערכת הקירור ומערכות פיקוד והתראה – ע"י אחרים).	

### הפריט יסופק עם:

#### פיקוד להפעלה בשבת

מיועד לאפשר עבודה אוטומטית – ללא השפעת אדם על המערכת החשמלית;  
מותאם להנחיות "המכונים הטכנולוגיים ההלכתיים" (עם **אישור בכתב** ממכון "צומת" בראשות הרב רוזן או "המכון הטכנולוגי-הלכתי" בראשות הרב הלפרין);  
יסופק עם התקן נעילה שקוף (כולל מנעול ומפתחות) אשר ימנע שימוש בלוח הפיקוד הרגיל בשבת וחג.

#### יחידת קירור אינטגרלית

מדחס הקירור מובנה במקרר (או לחילופין – במקרה של ציוד דלפקי - ניצב לידו, לפי תכנית);  
המדחס מותאם לעבודה רצופה בטמפרטורת סביבה של  $+45^{\circ}\text{C}$ ;  
מותאם לעבודה עם גז קירור "ידידותי לסביבה" (HCFC free).  
**במידה והיחידה מפוצלת:** ההצעה תכלול גם את עלות הצנרת (עד 3 מטר) וכל ציוד אחר הנדרש לחיבור אל המקרר.



## שירות בתי הסוהר

כמות: 1	מכולת הקפאה 60 מ"ק	פריט מספר: CLD-4
	גובה - 260	אורך - 244 רוחב - 1219
	תשמש לאחסון מזון בטמפרטורה קבועה של $-18^{\circ}\text{C}$ .	
	<b>תלת-פאזי</b>	
	<b>ייעוד:</b>	
	<b>אנרגיה:</b>	
	<b>כולל:</b>	
	מכולה בנפח של 60 מ"ק, במידות כמצויין לעיל; מבודדת לעמידה בתנאי מזג אויר קיצוניים (כולל שמש ישירה באזורים מדבריים); גימור פנימי של הקירות בפלב"מ – גימור חיצוני פלב"מ ואלומיניום; רצפה עשויה פח ממורג; פתח ברוחב 2 מ' לכל-הפחות הדלתות יסופקו עם התקן נעילה; גופי תאורה ברמת אטימה של IP65 ובעוצמה של 300 לוקס לכל הפחות; לוח חשמל ולוח פיקוד; מערכת התראה המתחברת לבקרת הפרויקט ומופעלת במצב של ירידת טמפרטורה או הפסקת פעולת מדחס הקירור; לוח הפיקוד עם "מתג בורר" אינטגרלי עבור פיקוד השבת (במקום בו נדרש – ראה למטה); מדחס קירור (איפיון מערכת הקירור ומערכות פיקוד והתראה – ע"י אחרים).	

הפריט יסופק עם:

### פיקוד להפעלה בשבת

מיועד לאפשר עבודה אוטומטית – ללא השפעת אדם על המערכת החשמלית;  
מותאם להנחיות "המכונים הטכנולוגיים ההלכתיים" (עם **אישור בכתב** ממכון "צומת" בראשות הרב רוזן או "המכון הטכנולוגי-הלכתי" בראשות הרב הלפרין);  
יסופק עם התקן נעילה שקוף (כולל מנעול ומפתחות) אשר ימנע שימוש בלוח הפיקוד הרגיל בשבת וחג.

### יחידת קירור אינטגרלית

מדחס הקירור מובנה במקרר (או לחילופין – במקרה של ציוד דלפקי - ניצב לידו, לפי תכנית);  
המדחס מותאם לעבודה רצופה בטמפרטורת סביבה של  $+45^{\circ}\text{C}$ ;  
מותאם לעבודה עם גז קירור "ידידותי לסביבה" (HCFC free).  
**במידה והיחידה מפוצלת:** ההצעה תכלול גם את עלות הצנרת (עד 3 מטר) וכל ציוד אחר הנדרש לחיבור אל המקרר.